

# DATOVÝ LIST PRODUKTU

## DL SLIM DN 155 12 W 6500 K WT

DOWNLIGHT SLIM ROUND | Plochá svítidla Downlight s integrovaným předřadníkem, kruhová



### Oblasti použití

- Přímá náhrada za svítidla s kompaktními zářivkami
- Všeobecné osvětlení
- Veřejné prostory
- Schodiště
- Chodby
- Vestibuly
- Prodejny

### Výhody výrobku

- Velmi tenké pouzdro
- Malá instalační hloubka
- Vysoký měrný světelný výkon
- Úspora energie až 60% (ve srovnání se svítidly používajícími úsporné zářivky)
- Velmi homogenní světlo
- Funkční design
- Snadná instalace díky integrovanému ovladači

### Vlastnosti výrobku

- Malá viditelná fazeta
- Připojovací krabice s bezšroubovou svorkovnicí pro připojení bez nutnosti použití nástrojů
- Světlovod z nežloutnoucího PMMA zaručující dlouhou životnost



## TECHNICKÉ ÚDAJE

## ELEKTRICKÉ ÚDAJE

Jmenovitý výkon	12,00 W
Jmenovité napětí	220...240 V
Síťová frekvence	50...60 Hz
Jmenovitý proud	71 mA
Náběhový proud	15,6 A
Doba náběhového proudu $T_{h50}$	50 $\mu$ s
Maximální počet svítidel na jistič B16 A	48
Maximální počet svítidel na jistič C10 A	38
Maximální počet svítidel na jistič C16 A	61
Účinnost $\lambda$	0,50
Celkové harmonické zkreslení	< 20 %
Třída ochrany	II
Provozování	Integrated LED driver

## Fotometrická data

Světelný tok	1020 lm
Světelná účinnost	85 lm/W
Teplota chromatičnosti	6500 K
Barva světla (označení)	Studené denní světlo
Index podání barev Ra	> 80
Standardní odchylka sladění barev	< 6 sdc <sub>m</sub>
Svítivost	-
Měřená veličina blikání (Pst LM)	-
Měřená veličina stroboskopické efektu (SVM)	-
Skupina fotobiologické bezpečnosti EN62778	RG0
Skupina fotobiologické bezpečnosti EN62471	RG0
Vyzařovací úhel	120 °



0.5	1.32 1.32	E(0°) 1528 E(C90) 52.8° 172 E(C0) 52.9° 168
1.0	2.63 2.64	E(0°) 382 E(C90) 52.8° 43 E(C0) 52.9° 42
1.5	3.95 3.97	E(0°) 170 E(C90) 52.8° 19 E(C0) 52.9° 19
2.0	5.27 5.29	E(0°) 95 E(C90) 52.8° 11 E(C0) 52.9° 11
2.5	6.59 6.61	E(0°) 61 E(C90) 52.8° 7 E(C0) 52.9° 7
3.0	7.90 7.93	E(0°) 42 E(C90) 52.8° 5 E(C0) 52.9° 5

Distance [m]      Cone diameter [m]      Illuminance [lx]

— C0/C180 (Half beam angle [°]: 105.8°)  
— C90/C270 (Half beam angle [°]: 105.6°)

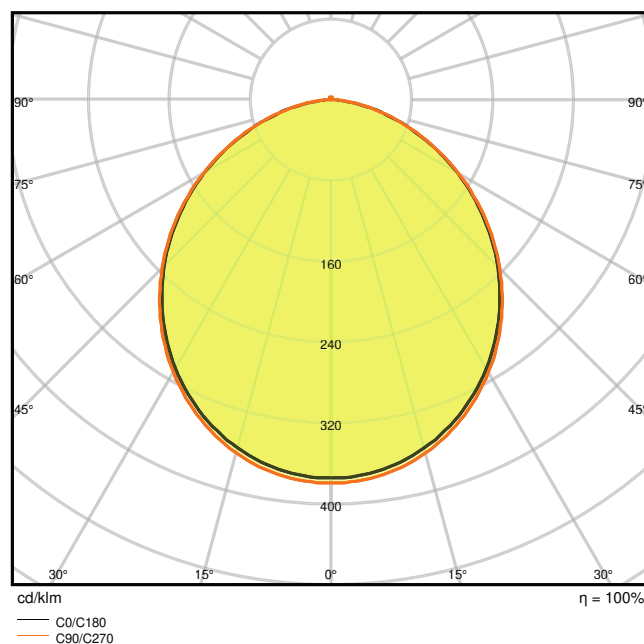

LDC typ cone

LDC typ polar

## ROZMĚRY A HMOTNOST

Průměr	169,00 mm
Výška	30,00 mm
Váha výrobku	272,00 g

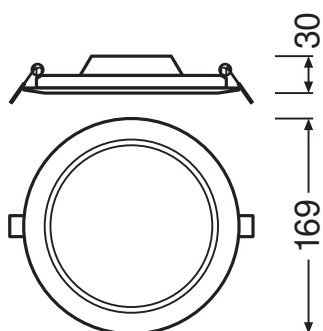

## MATERIÁLY A BARVY

Barva produktu	Bílá
Barva těla svítidla	Bílá
Výrobní materiál	Polycarbonate (PC)
Výrobní materiál obalu	Polycarbonate (PC)
Materiál povrchu vyzařující světlo	Polykarbonát
Test žhavou smyčkou podle IEC 60695-2-12	650 °C
Obsah rtuti	0.0 mg

## APLIKACE A MONTÁŽ

Rozsah okolní teploty	-20...+50 °C
Skladujte při teplotách od... do	-30...+70 °C
Typ zapojení	Bezšroubová svorka, 2pólová
Druh ochrany	IP20
Třída ochrany IK (rázová odolnost) [PIM]	IK03
Stmívatelné	Ne
Typ montáže	Recessed
Místo montáže	Strop
Prostředí aplikace	IndoorIndoor
Montážní průměr	155,0 mm
Montážní hloubka	50,0 mm
Vyměnitelný LED modul	Bez možnosti výměny
Se světelným zdrojem	Ano

## Životnost

Střední doba života L70/B50 @ 25 °C	30000 h
Střední doba života L80/B10 @ 25 °C	20000 h
Střední doba života L90/B10 @ 25 °C	12000 h
Počet spínacích cyklů	50000

## PŘEDŘADNÍK

Výstupní proud	180 mA
EP - Výstupní zvlnění proudu	< 6.5 %

## CERTIFIKACE A NORMY

Standardy	CE / CB / EAC
Omezená teplota povrchu	Ne
Bezpečné při zasažení míčem	Ne











## DOPLŇUJÍCÍ PRODUKTOVÁ DATA

Počet svítidel	Not relevant
----------------	--------------

## equipment\_accessories

– Rámy pro povrchovou montáž k dispozici jako příslušenství

## KE STAŽENÍ

KE STAŽENÍ	
	Addon Technical Information
	Tendrová dokumentace
	Declarations Of Conformity CE
	Installation guide
	On-Pack-Info
	IES file (IES)
	LDT file (Eulumdat)
	M3D file (3D Model)
	ULD file (DIALux)
	UGR file (UGR table)

## LOGISTICKÉ ÚDAJE

Kód produktu	Jednotka balení (kusy/jednotku)	Rozměry (délka x šířka x výška)	Hrubá hmotnost	Objem
4058075079076	Folding box 1	45 mm x 195 mm x 175 mm	323.00 g	1.54 dm <sup>3</sup>
4058075079083	Shipping box 6	290 mm x 205 mm x 195 mm	2158.00 g	11.59 dm <sup>3</sup>

Zmíněný produktový kód udává nejmenší jednotku množství, kterou lze objednat. Jednotka balení může obsahovat jeden nebo více samostatných produktů. Při objednávání zadávejte jednotky balení nebo násobky jednotek balení.

## DALŠÍ KATALOGOVÉ INFORMACE

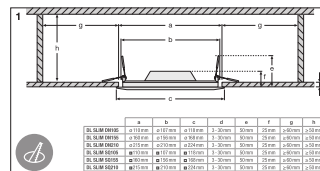
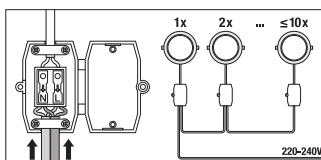
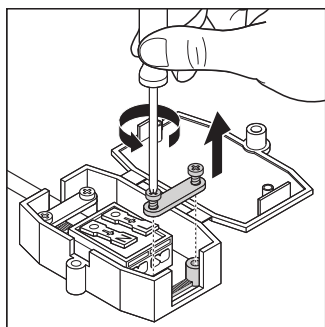

## Reference / Odkazy

- Záruka viz [www.ledvance.cz/zaruky](http://www.ledvance.cz/zaruky)

## VYLOUČENÍ ODPOVĚDNOSTI

Změny bez předchozího upozornění vyhrazeny. Chyby a opomenutí vyhrazeny. Vždy se ujistěte, že používáte nejnovější vydání.