

DATOVÝ LIST PRODUKTU

DL SLIM DN 155 12 W 3000 K WT

DOWNLIGHT SLIM ROUND | Plochá svítidla Downlight s integrovaným předřadníkem, kruhová



Oblasti použití

- Přímá náhrada za svítidla s kompaktními zářivkami
- Všeobecné osvětlení
- Veřejné prostory
- Schodiště
- Chodby
- Vestibuly
- Prodejny

Výhody výrobku

- Velmi tenké pouzdro
- Malá instalační hloubka
- Vysoký měrný světelný výkon
- Úspora energie až 60% (ve srovnání se svítidly používajícími úsporné zářivky)
- Velmi homogenní světlo
- Funkční design
- Snadná instalace díky integrovanému ovladači

Vlastnosti výrobku

- Malá viditelná fazeta
- Připojovací krabice s bezšroubovou svorkovnicí pro připojení bez nutnosti použití nástrojů
- Světlovod z nežloutnoucího PMMA zaručující dlouhou životnost



TECHNICKÉ ÚDAJE

ELEKTRICKÉ ÚDAJE

Jmenovitý výkon	12,00 W
Jmenovité napětí	220...240 V
Síťová frekvence	50...60 Hz
Jmenovitý proud	71 mA
Náběhový proud	15,6 A
Doba náběhového proudu T_{h50}	50 μ s
Maximální počet svítidel na jistič B16 A	48
Maximální počet svítidel na jistič C10 A	38
Maximální počet svítidel na jistič C16 A	61
Účinnost λ	0,50
Celkové harmonické zkreslení	< 20 %
Třída ochrany	II
Provozování	Integrated LED driver

Fotometrická data

Světelný tok	1020 lm
Světelná účinnost	85 lm/W
Teplota chromatičnosti	3000 K
Barva světla (označení)	Teplá bílá
Index podání barev Ra	> 80
Standardní odchylka sladění barev	< 6 sdc _m
Svítivost	-
Měřená veličina blikání (Pst LM)	-
Měřená veličina stroboskopické efektu (SVM)	-
Skupina fotobiologické bezpečnosti EN62778	RG0
Skupina fotobiologické bezpečnosti EN62471	RG0
Vyzařovací úhel	120 °

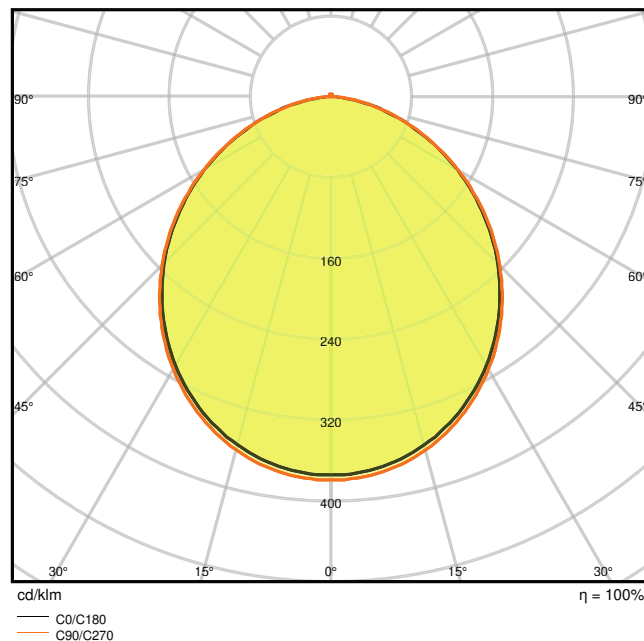
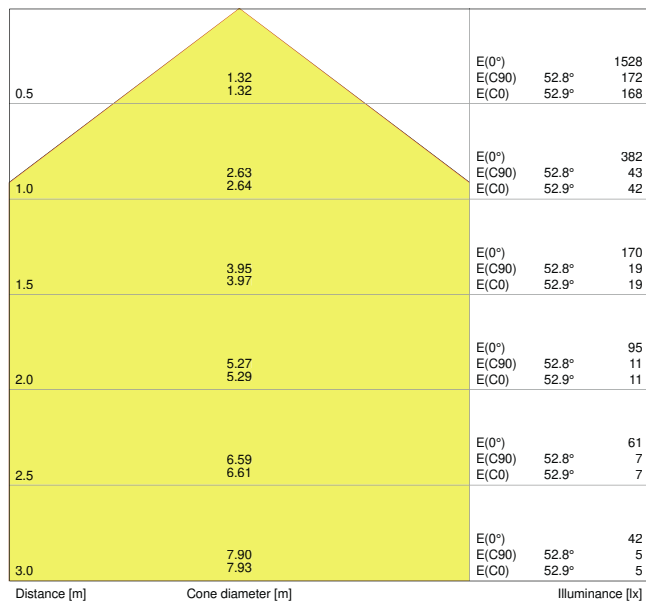

LDC typ cone

LDC typ polar

ROZMĚRY A HMOTNOST

Průměr	169,00 mm
Výška	30,00 mm
Váha výrobku	272,00 g

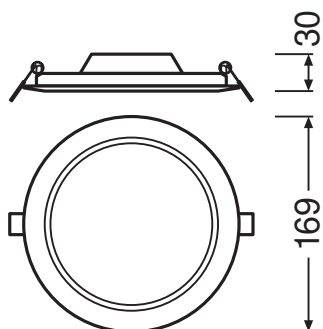

MATERIÁLY A BARVY

Barva produktu	Bílá
Barva těla svítidla	Bílá
Výrobní materiál	Polycarbonate (PC)
Výrobní materiál obalu	Polycarbonate (PC)
Materiál povrchu vyzařující světlo	Polykarbonát
Test žhavou smyčkou podle IEC 60695-2-12	650 °C
Obsah rtuti	0.0 mg

APLIKACE A MONTÁŽ

Rozsah okolní teploty	-20...+50 °C
Skladujte při teplotách od... do	-30...+70 °C
Typ zapojení	Bezšroubová svorka, 2pólová
Druh ochrany	IP20
Třída ochrany IK (rázová odolnost) [PIM]	IK03
Stmívatelné	Ne
Typ montáže	Recessed
Místo montáže	Strop
Prostředí aplikace	IndoorIndoor
Montážní průměr	155,0 mm
Montážní hloubka	50,0 mm
Vyměnitelný LED modul	Bez možnosti výměny
Se světelným zdrojem	Ano

Životnost

Střední doba života L70/B50 @ 25 °C	30000 h
Střední doba života L80/B10 @ 25 °C	20000 h
Střední doba života L90/B10 @ 25 °C	12000 h
Počet spínacích cyklů	50000

PŘEDŘADNÍK

Výstupní proud	180 mA
EP - Výstupní zvlnění proudu	< 6.5 %

CERTIFIKACE A NORMY

Standardy	CE / CB / EAC
Omezená teplota povrchu	Ne
Bezpečné při zasažení míčem	Ne











DOPLŇUJÍCÍ PRODUKTOVÁ DATA

Počet svítidel	Not relevant
----------------	--------------

equipment_accessories

– Rámy pro povrchovou montáž k dispozici jako příslušenství

KE STAŽENÍ

KE STAŽENÍ	
	Addon Technical Information
	Tendrová dokumentace
	Declarations Of Conformity CE
	Installation guide
	On-Pack-Info
	IES file (IES)
	LDT file (Eulumdat)
	M3D file (3D Model)
	ULD file (DIALux)
	UGR file (UGR table)

LOGISTICKÉ ÚDAJE

Kód produktu	Jednotka balení (kusy/jednotku)	Rozměry (délka x šířka x výška)	Hrubá hmotnost	Objem
4058075079038	Folding box 1	45 mm x 195 mm x 175 mm	323.00 g	1.54 dm ³
4058075079045	Shipping box 6	290 mm x 205 mm x 195 mm	2158.00 g	11.59 dm ³

Zmíněný produktový kód udává nejmenší jednotku množství, kterou lze objednat. Jednotka balení může obsahovat jeden nebo více samostatných produktů. Při objednávání zadávejte jednotky balení nebo násobky jednotek balení.

DALŠÍ KATALOGOVÉ INFORMACE

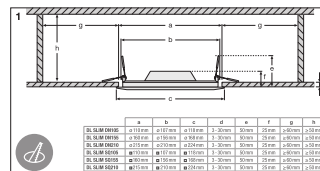
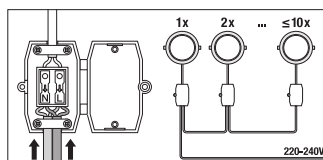
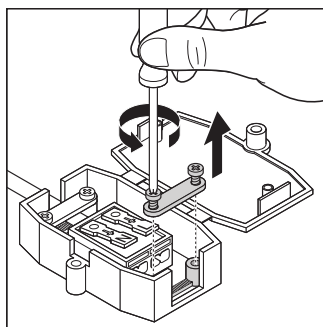

Reference / Odkazy

- Záruka viz www.ledvance.cz/zaruky

VYLOUČENÍ ODPOVĚDNOSTI

Změny bez předchozího upozornění vyhrazeny. Chyby a opomenutí vyhrazeny. Vždy se ujistěte, že používáte nejnovější vydání.