

DATOVÝ LIST PRODUKTU

DL UGR19 PFM DN195 21 W 840 WT IP54 DALI

DOWNLIGHT UGR19 DALI | Podhledová svítidla s nízkým oslněním, vhodné pro pracovní stanice s počítačovou obrazovkou s technologií DALI-2 IoT



Oblasti použití

- Vhodné pro kancelářské aplikace, zejména pro pracoviště s počítačovými obrazovkami
- Přímá náhrada za svítidla s kompaktními zářivkami
- Vchody / haly
- Koupelny, kuchyně, zastřešené venkovní prostory
- Všeobecné osvětlení

Výhody výrobku

- Vhodné svítidlo pro VIVARES a další systémy řízení osvětlení DALI-2
- Dobrá redukce oslnění ($UGR < 19$) a vyzářovací úhel až 30° pro pohodlné osvětlení interiéru
- Snadná a rychlá instalace díky přípojovacímu boxu s 5pólovou beznástrojovou svorkovnicí
- Nízká úroveň blikání
- Vhodné pro použití v prašných a vlhkých místech díky vysoké hodnotě IP
- 5letá záruka

Vlastnosti výrobku

- Svítidlo s technologií DALI-2 připravené na IoT
- Materiál pouzdra: Reflektor se zrcadlovým hliníkovým povrchem
- Třída ochrany: IP54 (strana místnosti) / IP20 (zadní strana)
- Přípojovací krabice s bezšroubovou svorkovnicí pro připojení bez nutnosti použití nástrojů
- Možnost kabelového propojení



TECHNICKÉ ÚDAJE

ELEKTRICKÉ ÚDAJE

Jmenovitý výkon	21,00 W
Jmenovité napětí	220...240 V
Síťová frekvence	0/50/60 Hz
Jmenovitý proud	155 mA
Náběhový proud	15 A
Doba náběhového proudu T_{h50}	200 μ s
Maximální počet svítidel na jistič B16 A	120
Maximální počet svítidel na jistič C10 A	80
Maximální počet svítidel na jistič C16 A	120
Účinnost λ	$\geq 0,90$
Celkové harmonické zkreslení	< 10 %
Třída ochrany	II
Provozování	External LED driver

Fotometrická data

Světelný tok	2520 lm
Světelná účinnost	120 lm/W
Teplota chromatičnosti	4000 K
Barva světla (označení)	Studená bílá
Index podání barev Ra	≥ 80
Standardní odchylka sladění barev	≤ 5 sdc
Svítivost	-
Nemihá (bez flickeru)	Ano
Měřená veličina blikání (Pst LM)	-
Měřená veličina stroboskopické efektu (SVM)	-
Skupina fotobiologické bezpečnosti EN62778	RG1
Skupina fotobiologické bezpečnosti EN62471	RG0
Vyzařovací úhel	65 °
UGR longitudinal	< 19



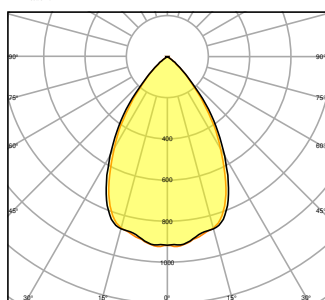
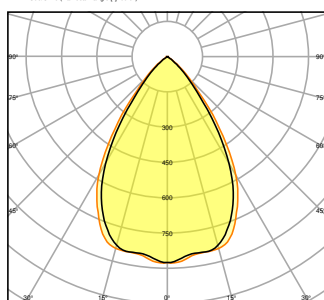
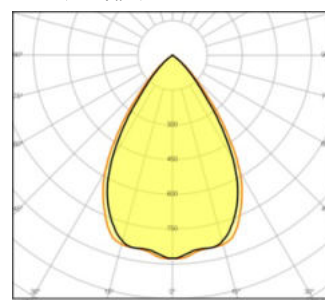
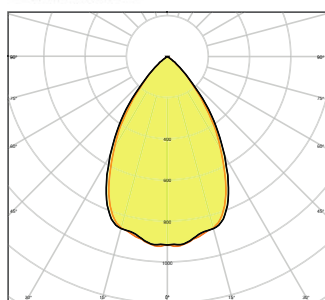
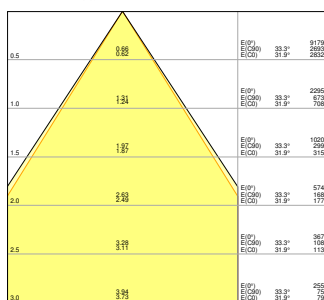
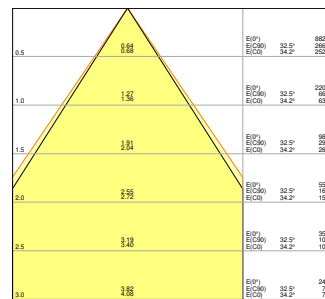
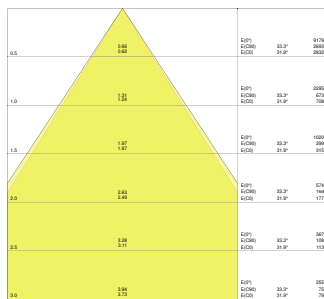

ROZMĚRY A HMOTNOST

Průměr	220,00 mm
Výška	82,00 mm
Váha výrobku	900,00 g

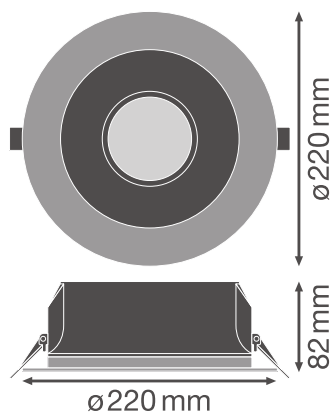

MATERIÁLY A BARVY

Barva produktu	Bílá
Barva těla svítidla	Bílá
Výrobní materiál	Aluminum
Výrobní materiál obalu	Polycarbonate (PC)
Materiál povrchu vyzařující světlo	Polykarbonát
Test žhavou smyčkou podle IEC 60695-2-12	650 °C
Obsah rtuti	0.0 mg

APLIKACE A MONTÁŽ

Rozsah okolní teploty	-20...+45 °C
Skladujte při teplotách od... do	-40...+70 °C
Typ zapojení	Bezšroubová svorka, 5pólová (L, N, PE, DA+, DA-)
Druh ochrany	IP54/IP20
Třída ochrany IK (rázová odolnost) [PIM]	IK03
Stmívatelné	Ano
Type of dimming [GMS]	DALI
Typ montáže	Recessed
Místo montáže	Strop
Prostředí aplikace	Indoor/Indoor
Montážní průměr	195,0 mm
Montážní hloubka	120 mm
Vyměnitelný LED modul	Bez možnosti výměny
Se světelným zdrojem	Ano

Životnost

Střední doba života L70/B50 @ 25 °C	70000 h
Střední doba života L80/B10 @ 25 °C	60000 h
Střední doba života L90/B10 @ 25 °C	40000 h
Počet spínacích cyklů	100000

PŘEDŘADNÍK

Výstupní proud	700 mA
EP - Výstupní zvlnění proudu	< 10 %
EP - Délka	119.0 mm
EP - Šířka	52.0 mm
EP - Výška	30 mm

CERTIFIKACE A NORMY

Standardy	CE / CB / ENEC / TÜV SÜD / EAC
Omezená teplota povrchu	Ne
Bezpečné při zasažení míčem	Ne





DOPLŇUJÍCÍ PRODUKTOVÁ DATA

Počet svítidel	Not relevant
----------------	--------------

equipment_accessories

- Včetně externího předřadníku

KE STAŽENÍ

KE STAŽENÍ	
	User instruction
	Addon Technical Information
	Tendrová dokumentace
	Declarations Of Conformity CE
	IES file (IES)



KE STAŽENÍ



LDT file (Eulumdat)



R3D file (Relux 3D Model)



M3D file (3D Model)



ULD file (DIALux)



UGR file (UGR table)



UGR file (UGR table)



UGR file (UGR table)



Packaging insert

LOGISTICKÉ ÚDAJE

Kód produktu	Jednotka balení (kusy/jednotku)	Rozměry (délka x šířka x výška)	Hrubá hmotnost	Objem
4058075459854	Folding box 1	262 mm x 108 mm x 266 mm	1197.00 g	7.53 dm ³
4058075459861	Shipping box 16	545 mm x 452 mm x 563 mm	20749.00 g	138.69 dm ³

Zmíněný produktový kód udává nejmenší jednotku množství, kterou lze objednat. Jednotka balení může obsahovat jeden nebo více samostatných produktů. Při objednávání zadávejte jednotky balení nebo násobky jednotek balení.

DALŠÍ KATALOGOVÉ INFORMACE

