

DATOVÝ LIST PRODUKTU

DL COMFORT DN 205 20 W 3CCT IP54 WT

DOWNLIGHT COMFORT | Downlighty s nastavitelnými barvami bílého světla



Oblasti použití

- Přímá náhrada za svítidla s kompaktními zářivkami
- Všeobecné osvětlení
- Koupelny
- Kuchyně
- Kanceláře
- Chodby
- Vestibuly
- Prodejny
- Schodiště

Výhody výrobku

- Snadná instalace díky integrovanému ovladači
- 5letá záruka

Vlastnosti výrobku

- Tři barvy světla volitelné pomocí posuvného spínače
- Stupeň krytí: IP54
- Připojovací krabice s bezšroubovou svorkovnicí pro připojení bez nutnosti použití nástrojů
- Možnost průchozí kabeláže



TECHNICKÉ ÚDAJE

ELEKTRICKÉ ÚDAJE

Jmenovitý výkon	20,00 W
Jmenovité napětí	100...277 V
Síťová frekvence	50...60 Hz
Jmenovitý proud	230 mA
Náběhový proud	50 A
Doba náběhového proudu T_{h50}	100 μ s
Maximální počet svítidel na jistič B16 A	13
Maximální počet svítidel na jistič C10 A	10
Maximální počet svítidel na jistič C16 A	17
Účinnost λ	> 0,90
Celkové harmonické zkreslení	< 20 %
Třída ochrany	I
Provozování	Integrated LED driver

Fotometrická data

Světelný tok	1720...1930 lm ¹⁾
Světelná účinnost	90 lm/W ²⁾
Teplota chromatičnosti	3000...5700 K
Barva světla (označení)	Teplá bílá / Studená bílá / Studené denní světlo
Index podání barev Ra	> 80
Standardní odchylka sladění barev	< 5 sdcm
Svítivost	-
Měřená veličina blikání (Pst LM)	-
Měřená veličina stroboskopické efektu (SVM)	-
Skupina fotobiologické bezpečnosti EN62778	RG0
Skupina fotobiologické bezpečnosti EN62471	RG0
Vyzařovací úhel	60 °

¹⁾ Světelný tok závisí na zvolené barevné teplotě: 1720 lm@3000 K/1930 lm@4000 K/1810 lm@5700 K

²⁾ Hodnota při 5700 K, odlišná pro jiné barevné teploty

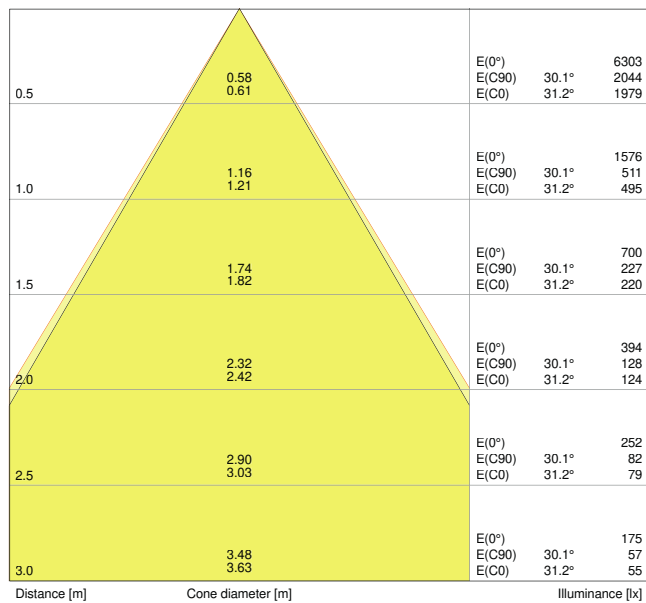

LDC typ cone

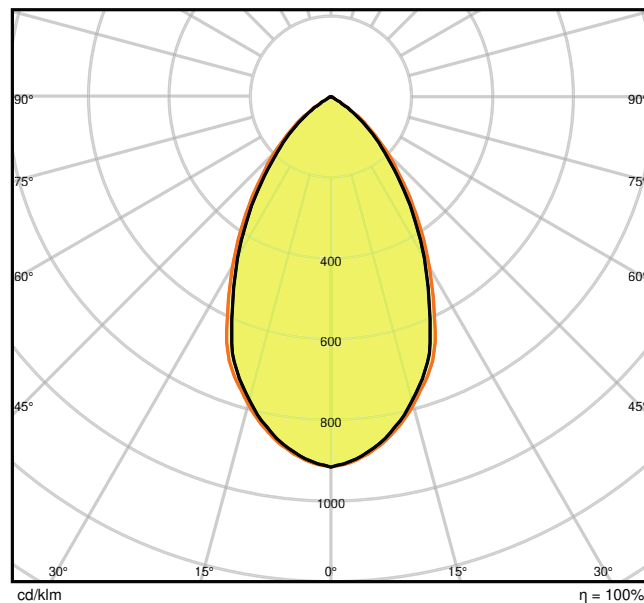

LDC typ polar

ROZMĚRY A HMOTNOST

Průměr	228,00 mm
Výška	98,00 mm
Váha výrobku	550,00 g

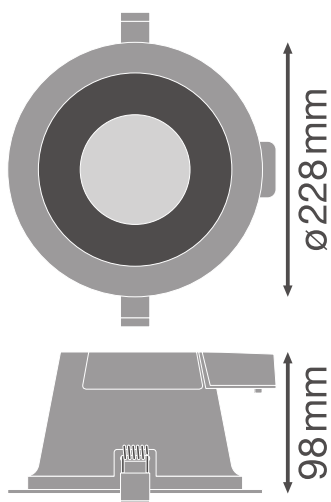

MATERIÁLY A BARVY

Barva produktu	Bílá
Barva těla svítidla	Bílá
Výrobní materiál	Aluminum
Výrobní materiál obalu	Polymethylmethacrylate (PMMA)
Test žhavou smyčkou podle IEC 60695-2-12	650 °C
Obsah rtuti	0.0 mg

APLIKACE A MONTÁŽ

Rozsah okolní teploty	-20...+45 °C
Typ zapojení	Bezšroubová svorka, 2pólová
Druh ochrany	IP54/IP20
Třída ochrany IK (rázová odolnost) [PIM]	IK03
Stmívatelné	Ne
Typ montáže	Recessed
Místo montáže	Strop
Prostředí aplikace	IndoorIndoor
Montážní průměr	205 mm
Montážní hloubka	125 mm
Vyměnitelný LED modul	Bez možnosti výměny
Se světelným zdrojem	Ano

Životnost

Střední doba života L70/B50 @ 25 °C	50000 h
Střední doba života L80/B10 @ 25 °C	43000 h
Střední doba života L90/B10 @ 25 °C	30000 h
Počet spínacích cyklů	50000













CERTIFIKACE A NORMY

Standardy	CE / CB / ENEC / TÜV SÜD
Omezená teplota povrchu	Ne
Bezpečné při zasažení míčem	Ne

DOPLŇUJÍCÍ PRODUKTOVÁ DATA

Počet svítidel	Not relevant
----------------	--------------

KE STAŽENÍ

KE STAŽENÍ	
	User instruction
	Addon Technical Information
	Tendrová dokumentace
	Declarations Of Conformity CE
	Declarations Of Conformity CE
	IES file (IES)
	LDT file (Eulumdat)
	R3D file (Relux 3D Model)
	M3D file (3D Model)
	ULD file (DIALux)
	UGR file (UGR table)
	Packaging insert

LOGISTICKÉ ÚDAJE

Kód produktu	Jednotka balení (kusy/jednotku)	Rozměry (délka x šířka x výška)	Hrubá hmotnost	Objem
4058075104105	Folding box 1	250 mm x 250 mm x 140 mm	667.00 g	8.75 dm ³
4058075104112	Shipping box 8	520 mm x 520 mm x 300 mm	7050.00 g	81.12 dm ³

Zmíněný produktový kód udává nejmenší jednotku množství, kterou lze objednat. Jednotka balení může obsahovat jeden nebo více samostatných produktů. Při objednávání zadávejte jednotky balení nebo násobky jednotek balení.

DALŠÍ KATALOGOVÉ INFORMACE

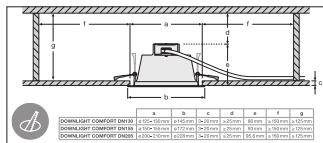
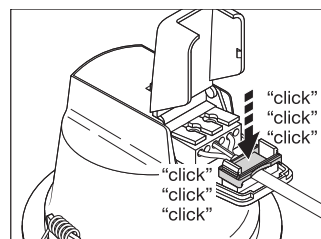
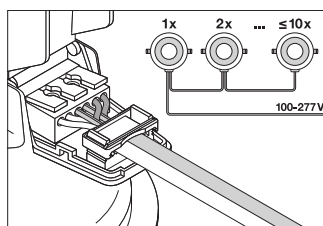
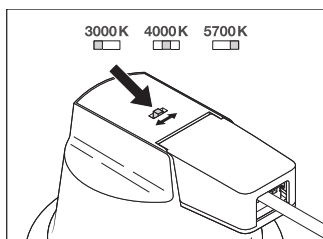

Reference / Odkazy

- Záruka viz www.ledvance.cz/zaruky

VYLOUČENÍ ODPOVĚDNOSTI

Změny bez předchozího upozornění vyhrazeny. Chyby a opomenutí vyhrazeny. Vždy se ujistěte, že používáte nejnovější vydání.