

List technických údajů

Adaptér, redukce M – PG

Výr. č. 2088328



Adaptér k redukci z otvoru s metrickým závitem na menší otvor se závitem PG.

M Pg

CuZn Mosaz
N poniklovaná

Kmenová data

Č. výr.	2088328
Typ	165 ADA M32-PG16
Označení 1	Adaptér
Označení 2	M - PG
Rozměr	M32-PG16
Materiál	Mosaz
Zkratka materiálu	CuZn
Povrch	poniklovaná
Povrch zkratka	N
Nejmenší prodejní množství	10,00 kus
Hmotnost	3,79 kg/100 ks

Technické údaje

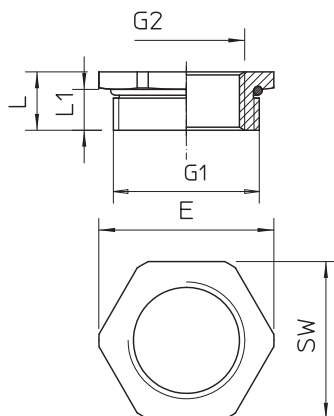

Rozměr E	36,00 mm
Rozměr L	11,00 mm
Rozměr L1	8,00 mm
SW	34,00 mm
nevýbušné provedení	<input type="checkbox"/>
Závit	M32-PG16
Druh závitu - vnější	metrický
Druh závitu - vnitřní	PG
Velikost závitu PG	16,00
Velikost závitu M	32,00
Vnější průměr závitu	M32
Rozměr metrického závitu - vnější	32,00
Vnitřní průměr závitu	PG16
Rozměr závitu Pg - vnitřní	16,00

List technických údajů

Adaptér, redukce M – PG

Výr. č. 2088328



Technické údaje

Niklováno