

List technických údajů

Adaptér, rozšíření PG – M

Výr. č. 2088292



Adaptér z otvoru se závitem PG na větší otvor s metrickým závitem.

CE M Pg

CuZn	Mosaz
N	poniklovaná

Kmenová data

Č. výr.	2088292
Typ	165 ADA PG11-M16
Označení 1	Adaptér
Označení 2	PG - M
Rozměr	PG11-M16
Materiál	Mosaz
Zkratka materiálu	CuZn
Povrch	poniklovaná
Povrch zkratka	N
Nejmenší prodejní množství	20,00 kus
Hmotnost	2,24 kg/100 ks

List technických údajů

Adaptér, rozšíření PG – M

Výr. č. 2088292



Technické údaje

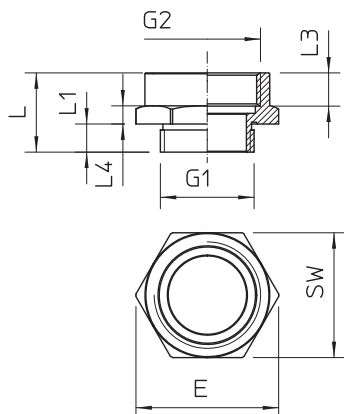

Rozměr D\216 O (bez mezery)	13,00 mm
Rozměr E	24,50 mm
Rozměr L	16,00 mm
Rozměr L1	6,00 mm
Rozměr L3	7,50 mm
SW	22,00 mm
nevýbušné provedení	<input type="checkbox"/>
Závit	PG11-M16
Druh závitů - vnější	PG
Druh závitů - vnitřní	metrický
Velikost závitů PG	11,00
Velikost závitů M	16,00
Vnější průměr závitů	PG11
Rozměr závitů Pg - vnější	11,00
Vnitřní průměr závitů	M16
Rozměr metrického závitů - vnitřní	16,00
Niklováno	<input checked="" type="checkbox"/>