

List technických údajů

Kuželová kabelová vývodka, závit PG, světle šedá

Výr. č. 2036096

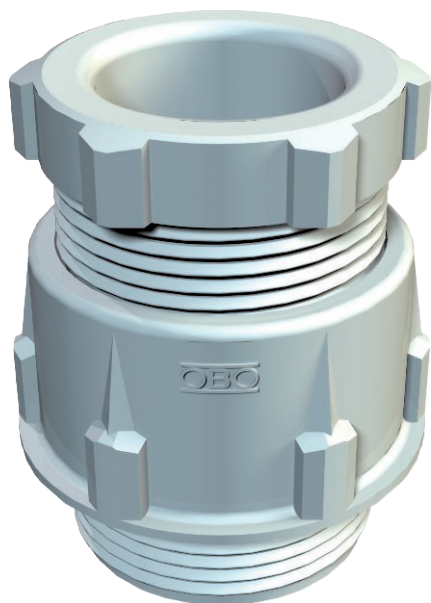

Standardní kabelová vývodka, tvar A dle DIN 46320, s jednoduchým těsnicím kroužkem z NR/SBR.

Připojovací závit PG dle DIN 40430.

Stupeň krytí: s těsnicím kroužkem na připojovacím závitě IP 65, bez těsnicího kroužku na připojovacím závitě IP 54.

Upozornění: Z důvodu vzniku mechanického napětí dotahujte kabelové vývodky z polystyrolu pouze mírně!



PS Polystyrol

Další text k výrobku 1

Odolná proti nárazu

Kmenová data

Č. výr.	2036096
Typ	106 PG9
Označení 1	Kabelová vývodka
Rozměr	PG9
Barva	světle šedá
Číslo RAL	7035
Materiál	Polystyren
Zkratka materiálu	PS
Nejmenší prodejní množství	50,00 kus
Hmotnost	0,56 kg/100 ks

List technických údajů

Kuželová kabelová vývodka, závit PG, světle šedá

Výr. č. 2036096

OBO
BETTERMANN

Technické údaje

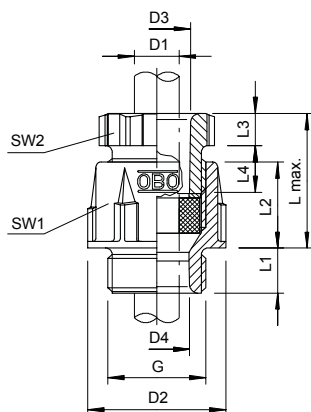

Rozměr D2	21,50 mm
Rozměr D3	10,20 mm
Rozměr D4	10,20 mm
Rozměr L max.	25,00 mm
Rozměr L1	8,00 mm
Rozměr L2	14,00 mm
Rozměr L3	5,00 mm
Rozměr L4	9,00 mm
SW 1	19,00 mm
SW 2	16,00 mm
Provedení	Přímé
Druh těsnění	Těsnící kroužek
Ochrana proti ohybu	<input type="checkbox"/>
Těsnící oblast D	4,50 - 7,00 mm
nevýbušné provedení	<input type="checkbox"/>
Pro Ex zóny	bez
Pro prostředí s nebezpečím výbuchu plynu	bez
Pro prostředí s nebezpečím výbuchu prachu	bez
Závit	Pg 9
Druh závitů	PG
Délka závitů	8,00 mm
Jmenovitá velikost závitů	9,00
Zesíleno skelnými vlákny	<input type="checkbox"/>
Bez obsahu halogenů	<input checked="" type="checkbox"/>
Vícenásobná těsnící vložka	<input type="checkbox"/>
S pojistnou maticí	<input type="checkbox"/>
Nárazuvzdorný	<input type="checkbox"/>
Stupeň krytí	IP65
Dělitelná vývodka	<input type="checkbox"/>
Možnost odlehčení tahu	<input type="checkbox"/>