

List technických údajů

Kabelová vývodka s kloboučkovou maticí,
elektromagneticky kompatibilní pružinový kontakt,
Výr. č. 2086181



Robustní elektromagneticky kompatibilní kabelová vývodka kloboučkového tvaru s metrickým přípojovacím závitem dle IEC 423 pro vysoké nároky na těsnost. Kontaktní propojení mezi vývodkou a stínícím opletením zajišťuje kontaktní pružina. Odlehčení tahu, zajištění proti pootočení a utěsnění v celém rozsahu upínání. Těsnící kroužek z neoprénu. Svěrná vložka z polyamidu. S předem namontovaným těsnícím kroužkem O na přípojovacím závitu, zkoušeno podle EN 50262, stupeň krytí IP 68 při 5 barech / 1 hod.

* Ceny podle notace DEL



CuZn	Mosaz
N	poniklovaná

Kmenová data

Č. výr.	2086181
Typ	V-TEC VM40 EMV-K
Rozměr	M40
Materiál	Mosaz
Zkratka materiálu	CuZn
Povrch	poniklovaná
Povrch zkratka	N
Nejmenší prodejní množství	5,00 kus
Hmotnost	17,20 kg/100 ks

List technických údajů

Kabelová vývodka s kloboučkovou maticí,
elektromagneticky kompatibilní pružinový kontakt,
Výr. č. 2086181



Technické údaje

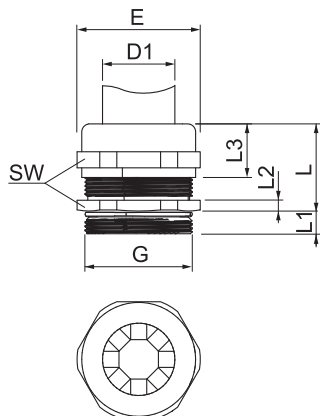

Výška	41,00 mm
Rozměr E	46,00 mm
Rozměr L	31,00 mm
Rozměr L max.	31,00 mm
Rozměr L1	8,00 mm
SW	43,00 mm
Provedení	Přímé
Druh těsnění	Těsnící kroužek
Ochrana proti ohybu	<input type="checkbox"/>
Těsnící oblast D	19,00 - 27,00 mm
Kabelová vývodka pro ploché kabely	<input type="checkbox"/>
Pro Ex zóny	bez
Závit	M40x1,5
Délka závitu	8,00 mm
Zesíleno skelnými vlákny	<input type="checkbox"/>
Bez obsahu halogenů	<input type="checkbox"/>
Vícenásobná těsnící vložka	<input type="checkbox"/>
S pojistnou maticí	<input type="checkbox"/>
Nárazuvzdorný	<input type="checkbox"/>
Stupeň krytí	IP68
Teplotní rozsah použití	-20,00 - 100,00 °C
Možnost odlehčení tahu	<input checked="" type="checkbox"/>