

List technických údajů

Ocelový oblouk žárově zinkovaný ponorem, se závitem

Výr. č. 2046787



Oblouk 90° pro elektroinstalační trubky dle EN 61386-1 se závitovými konci dle ČSN EN 60423. S vnitřní stěnou bez ořepů.
Na každý trubkový oblouk je již našroubovaná spojka.



St	Ocel
FT	Žárově zinkováno ponorem

Kmenová data

Č. výr.	2046787
Typ	SBNM20 FT
Rozměr	M20x1,5
Materiál	Ocel
Zkratka materiálu	St
Povrch	žárově zinkováno ponorem
Povrch podle DIN	DIN EN ISO 1461
Povrch zkratka	FT
Nejmenší prodejní množství	25,00 kus
Hmotnost	21,00 kg/100 ks

List technických údajů

Ocelový oblouk žárově zinkovaný ponorem, se závitem

Výr. č. 2046787



Technické údaje

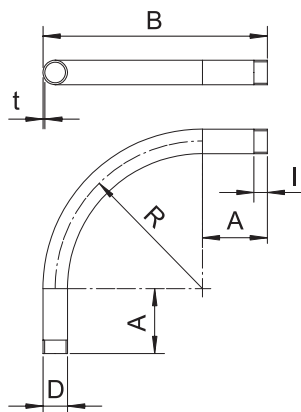

Rozměr AAW	55,00 mm
Rozměr B	155,00 mm
Rozměr D\&u216 O (bez mezery)	20,00 mm
Rozměr M	M20
Rozměr R	90,00 mm
Rozměr t	1,60 mm
Rozměr I	13,00 mm
Provedení	Závit
Závit	M20x1,5
Velikost	20
Pro jmenovitý průměr trubky	20,00 mm
Flexibilita	<input type="checkbox"/>
Bez obsahu halogenů	<input type="checkbox"/>
S inspekčním otvorem a víkem	<input type="checkbox"/>
Se spojkou	<input checked="" type="checkbox"/>
Leštěný povrch	<input type="checkbox"/>
Kartáčovaný povrch	<input type="checkbox"/>
Úhel oblouku	90,00 °
Dvoudílný	<input type="checkbox"/>