

List technických údajů

Galvanicky zinkovaný ocelový oblouk, se závitem

Výr. č. 2046780



Oblouk 90° pro elektroinstalační trubky dle EN 61386-1 se závítovými konci dle ČSN EN 60423. S vnitřní stěnou bez ořepů.
Na každý trubkový oblouk je již našroubovaná spojka.



St	Ocel
G	galvanicky zinkováno

Kmenová data

Č. výr.	2046780
Typ	SBNM25 G
Rozměr	M25x1,5
Materiál	Ocel
Zkratka materiálu	St
Povrch	galvanicky zinkováno
Povrch podle DIN	DIN EN 12329
Povrch zkratka	G
Nejmenší prodejní množství	25,00 kus
Hmotnost	33,00 kg/100 ks

List technických údajů

Galvanicky zinkovaný ocelový oblouk, se závitem

Výr. č. 2046780



Technické údaje

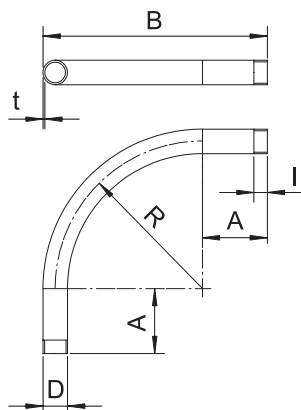

Rozměr AAW	68,00 mm
Rozměr B	190,00 mm
Rozměr D\Ø16 O (bez mezery)	25,00 mm
Rozměr M	M25
Rozměr R	110,00 mm
Rozměr t	1,60 mm
Rozměr I	18,00 mm
Provedení	Závit
Závit	M25x1,5
Pro jmenovitý průměr trubky	25,00 mm
Flexibilita	<input type="checkbox"/>
Bez obsahu halogenů	<input type="checkbox"/>
S inspekčním otvorem a víkem	<input type="checkbox"/>
Se spojkou	<input checked="" type="checkbox"/>
Leštěný povrch	<input type="checkbox"/>
Kartáčovaný povrch	<input type="checkbox"/>
Úhel oblouku	90,00 °
Dvoudílný	<input type="checkbox"/>