

# PHILIPS

## Lighting

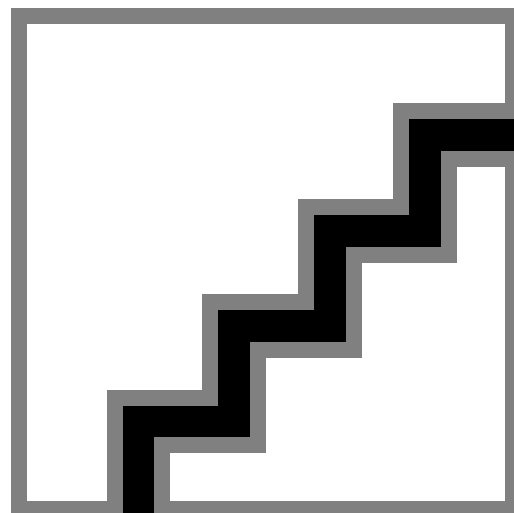

# MASTER LEDspot ExpertColor LV



## MASTER LED ExpertColor 6.7-35W MR16 927 24D

Světelné zdroje MASTER LEDspot LV ExpertColor vytvářejí přívětivou a pohodlnou atmosféru pro pohostinská zařízení, domácnosti a restaurace. Tuto atmosféru vytvářejí pomocí vynikajícího osvětlení s přizpůsobeným spektrem, vysokým indexem CRI a funkcí hlubokého stmívání. Výsledek? Naprosto působivý zážitek. Díky inovativnímu designu čoček bez okrajů a čistému a elegantnímu vzhledu je toto řešení vhodné pro téměř jakýkoli styl zařízení interiéru. Můžete také využít výhod řady ExpertColor, do které patří rovněž světelné zdroje LEDspot MV a LEDspot Par.

### Údaje o produktu

General information		Světelný tok v 90° kuželu (jmen.)		420 lm
Patice	GU5.3 [ GU5.3]	<b>Operating and electrical</b>		
Splňuje požadavky evropské směrnice RoHS	Ano	Vstupní frekvence	- Hz	
Jmenovitá životnost (jmen.)	40000 h	Power (Rated) (Nom)	6,7 W	
Referenční světelný tok	Narrow Cone	Proud zdroje (jmen.)	650 mA	
<b>Light technical</b>		Ekvivalentní příkon	35 W	
Kód barvy	927 [ CCT 2700 K]	Doba spuštění (jmen.)	0,5 s	
Vyzařovací úhel (jmen.)	24°	Doba zahřátí na 60 % světla (jmen.)	0,5 s	
Světelný tok (jmen.)	420 lm	Účinnost (jmen.)	0,7	
Svítivost (jmen.)	2100 cd	Napětí (jmen.)	ac electronic 12 V	
Barevné konstrukce	Teplá bílá (WW)	<b>Temperature</b>		
Náhradní teplota chromatičnosti (jmen.)	2700 K	Maximální teplota (jmen.)	92 °C	
Měrný výkon (jmen.) (nom.)	62,00 lm/W	<b>Controls and dimming</b>		
Konzistence barev	<3	Regulovatelné	Pouze s určitými stmívači	
Index barevného podání (jmen.)	97			
Světelný tok na konci jmenovité životnosti (jmen.)	70 %			

# MASTER LEDspot ExpertColor LV

## Mechanical and housing

Tvar žárovky MR16 [ 2Inch/50mm]

## Approval and application

Třída energetické účinnosti G

Vhodné pro zvýrazňující osvětlení Yes

Spotřeba energie kWh/1000 h 7 kWh

Registrační číslo EPREL 624217

## Product data

Úplný kód výrobku 871951435853900

Objednávací název produktu MASTER LED ExpertColor 6.7-35W MR16 927 24D

EAN/UPC – výrobek 8719514358539

Objednávací kód 35853900

Číslování SAP – počet v balení 1

Číslování SAP – balení v krabici 10

Materiál SAP 929003079102

Celková hmotnost kopie (kus) 0.052 kg

## Rozměrové výkresy

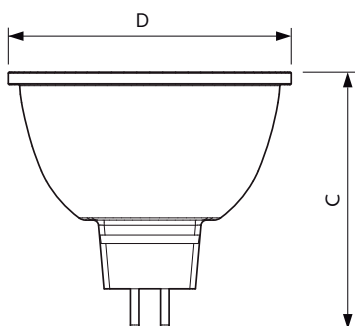

MASTER LED ExpertColor 6.7-35W MR16 927 24D

Product	D	C
MASTER LED ExpertColor 6.7-35W MR16 927 24D	50,5 mm	46 mm

## Fotometrické údaje

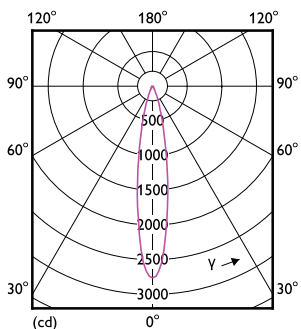

LEDspots MAS IC 6,7W MR16 GU5,3 927 24D-LDD

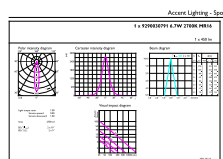

LEDspots MAS IC 6,7W MR16 GU5,3 927 24D-ADL

# MASTER LEDspot ExpertColor LV

## Fotometrické údaje

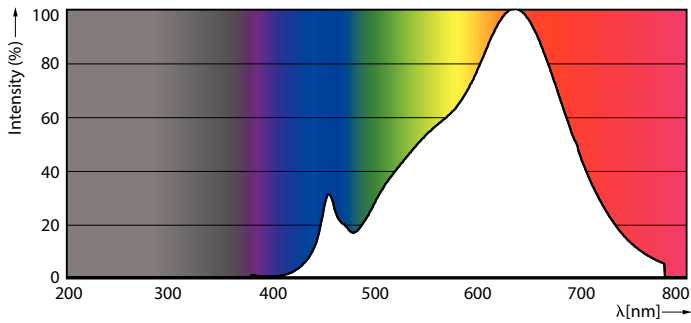

LEDspots MAS IC 6,7W MR16 GU5,3 927 60D-POC

## Životnost

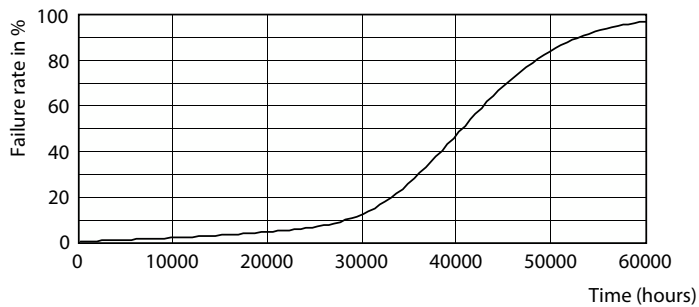

Life Expectancy Diagram

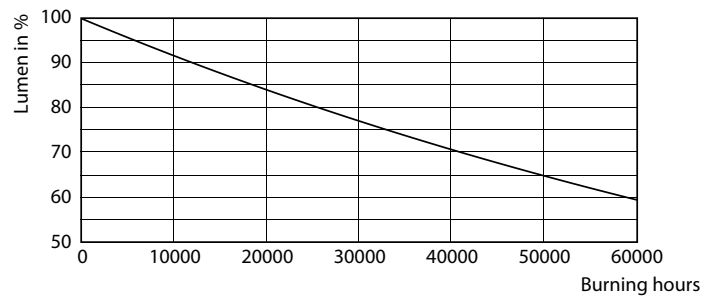

Lumen Maintenance Diagram

