

CLBS CK 80

Edition 10/14 -
Ref.
IS 543572-A (533752-G)

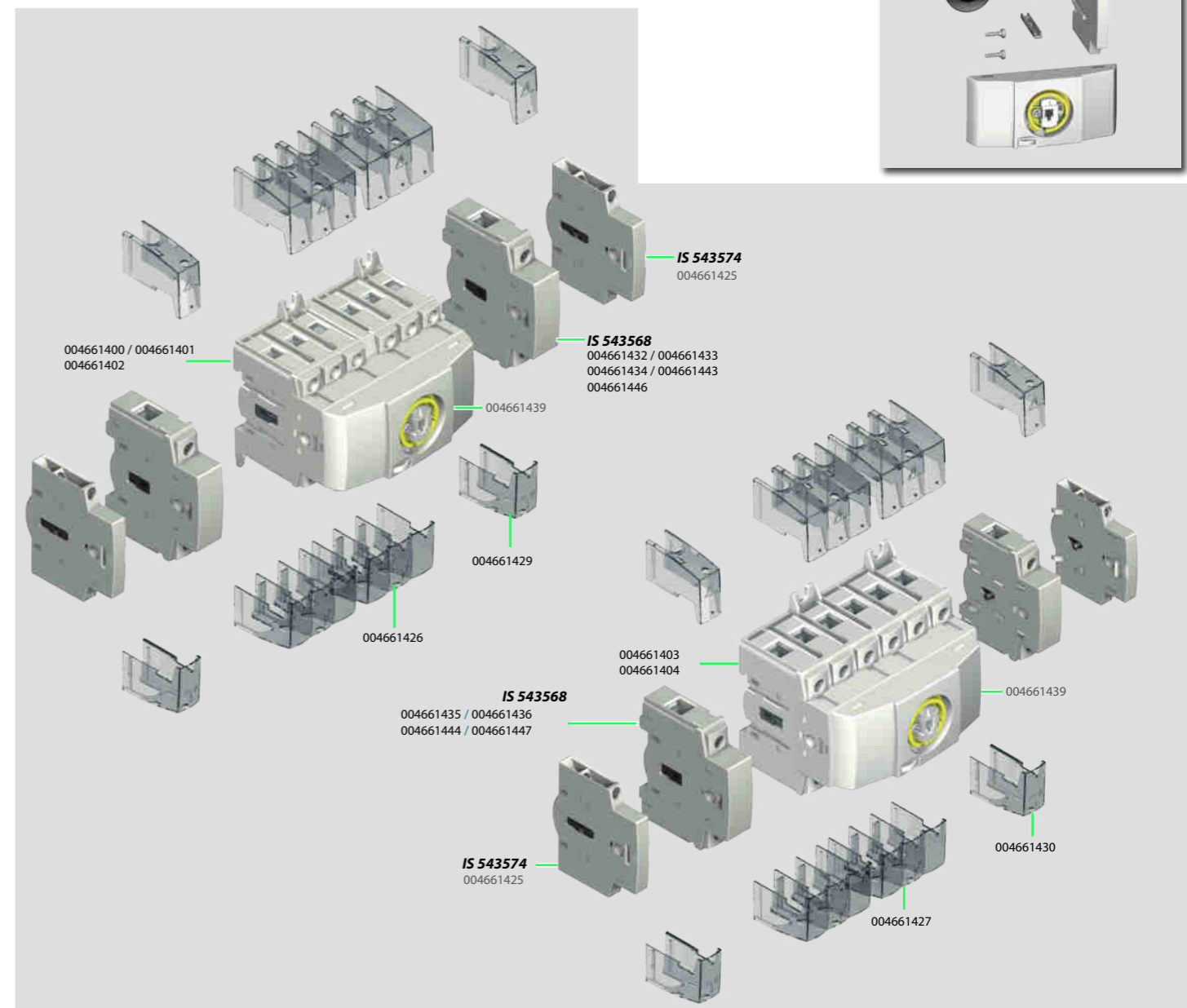

Instruction sheet
Navodila za uporabo
Uputstvo
Инструкция по эксплуатации



Edition 05/14 - IS 543572-A / RECTO-VERSO / S blanc offset quadri 80g/m²

16 A to 40 A		63 A - 80 A	
Wire Vodnik Provodnik	Torque Navor Moment	Wire Vodnik Provodnik	Torque Navor Moment
1,5 mm ² - 16 mm ²	26.5 lb.in / 3 Nm	2,5 mm ² - 35 mm ²	39.8 lb.in / 4.5 Nm

Use copper conductors only, 75°C or higher. Uporaba bakrenih vodnikov, 75°C ali več. Koristiti samo bakarne prevodnike, 75°C ili više. Используйте только медные проводники, с коэффициентом t=75°C или выше.

Flat 6,5 Pozidrív 2 0.35 in / 9 mm (16 A - 40 A)
Ploščava 6,5 Pozidrív 2 0.47 in / 12 mm (63 A - 80 A)

Stripping distance Dužina dijela za skidanje izolacije
Odstranitev izolacije Отрезок снятия изоляции

WARNING Opozorilo UPOZORENIE Предупреждение
The opening of the branch-circuit protective device may be an indication that a fault has been interrupted. Prorada zaštitnog uređaja može upućivati na moguć kvar koji je na taj način prekinut. Koko bi se smanjio rizik od požara ili električnog udara električne i druge komponente kontrolera bi se trebale pregledati i u slučaju oštećenja zamijeniti.

HAZARDOUS VOLTAGE This equipment must be installed and serviced only by qualified electrical personnel. Turn off all power supplying this equipment before working on it inside equipment. Always use a properly rated voltage sensing device to confirm power is off. Replace all devices, doors, and covers before turning on power to this equipment. Failure to follow these instructions will result in death or serious injury.

NEVARNOST ELEKTRIČNEGA UDARA. Opremo lahko namešča in vzdržuje le strokovno usposobljena oseba. Pred postopkom montaže in vzdrževanja naprave je potrebno izklopiti električno napajanje in ga vključiti šele po zaključeni postopku. Z ustreznim napravno preverite odsotnost napajanja. Naprave, dele naprav in zaščitne pokrovice menjajte in nameščajte le v brez napetostnem stanju. Neupoštevanje teh navodil lahko povzroči hude poškodbe ali smrt.

OPASNO NAPREŽENJE. Montaž i obustavljanje danog opremanja, osuštava se samo kvalifikovanim i obučanim osobljem. Otklopite cijeli napajanje ovog opremanja prije nego što radite na unutrašnjosti opreme. Uvijek koristite pravilno dimenzionirani uređaj za ispitivanje napona za potvrdu isključenosti napajanja. Namjestiti sva vrata i pokrovice na uređaju prije ponovnog uključivanja napajanja. Ne pridržavanje ovih uputa može rezultirati smrtnim ishodom ili ozbiljnim povredama.

OPASNO NAPREŽENJE. Montaž i obustavljanje danog opremanja, osuštava se samo kvalifikovanim i obučanim osobljem. Otklopite cijeli napajanje ovog opremanja prije nego što radite na unutrašnjosti opreme. Uvijek koristite pravilno dimenzionirani uređaj za ispitivanje napona za potvrdu isključenosti napajanja. Namjestiti sva vrata i pokrovice na uređaju prije ponovnog uključivanja napajanja. Ne pridržavanje ovih uputa može rezultirati smrtnim ishodom ili ozbiljnim povredama.

1

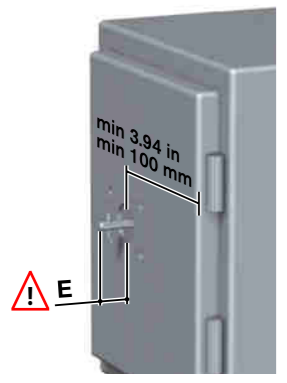

2

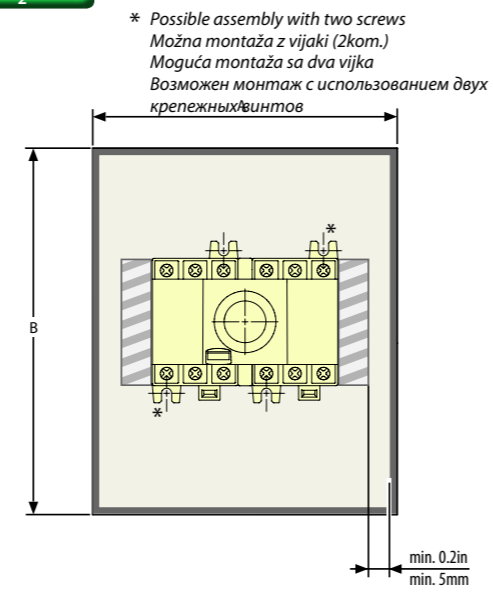
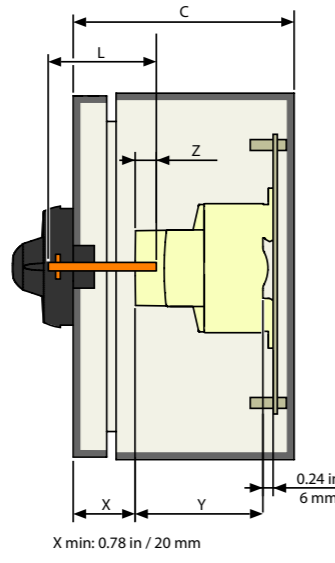

	L		E	
	min.	max.	min.	max.
004661415 004661418	L = X + 1.18 in L = X + 30 mm	0.59 in / 15 mm	0.51 in / 13 mm	0.59 in / 15 mm
004661417 004661420	L = X + 1.43 in L = X + 36.5 mm	0.68 in / 17.5 mm	0.68 in / 17.5 mm	0.84 in / 21.5 mm

Dual dimensions in/mm
Dimenzije in/mm
Размеры в in/mm

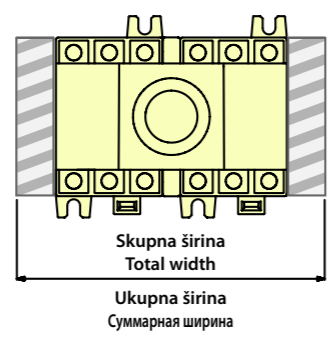
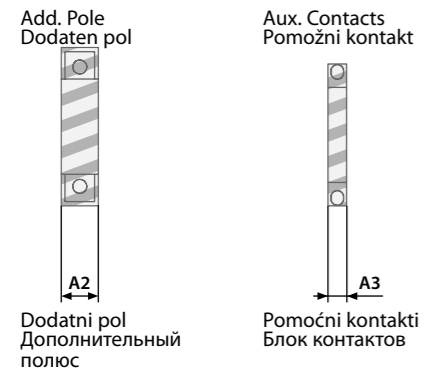

Total width = A1 + x A2 + y A3
if x = 0 y = 4 max
if x = 1 y = 3 max
if x = 2 y = 2 max

Skupna širina
Total width
Ukupna širina
Суммарная ширина

Switch Stikalo Sklopka
Габаритные размеры переключателя

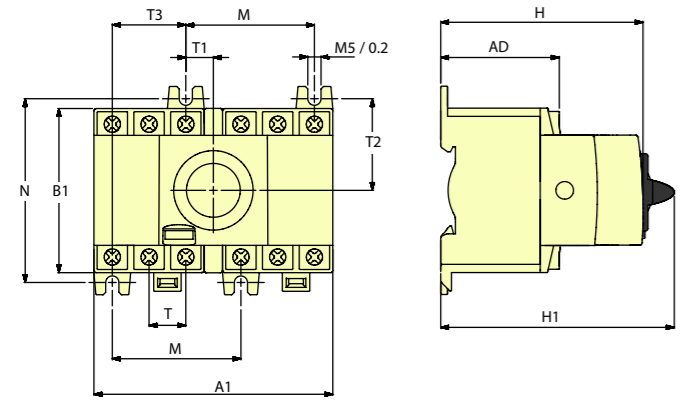

	16 A - 40 A		63 A - 80 A	
	in	mm	in	mm
A	5.51	140	6.69	170
A1	3.83	97.5	4.13	105
A2	0.59	15	0.68	17.5
A3	0.34	8.8	0.34	8.8
AD	1.90	48.5	1.90	48.5
B	5.78	147	7.83	199
B1	2.67	68	3	76
C	4.33	110	4.33	110
H	3.30	84	3.30	84
H1	3.74	95	3.74	95
N	2.95	75	3.35	85
M	2.06	52.5	2.06	52.5
T	0.59	15	0.68	17.5
T1	0.44	11.25	0.34	8.75
T2	1.47	37.5	1.67	42.5
T3	1.18	30	1.38	35
Z min.	0.39	10	0.39	10
Z max.	0.59	15	0.59	15

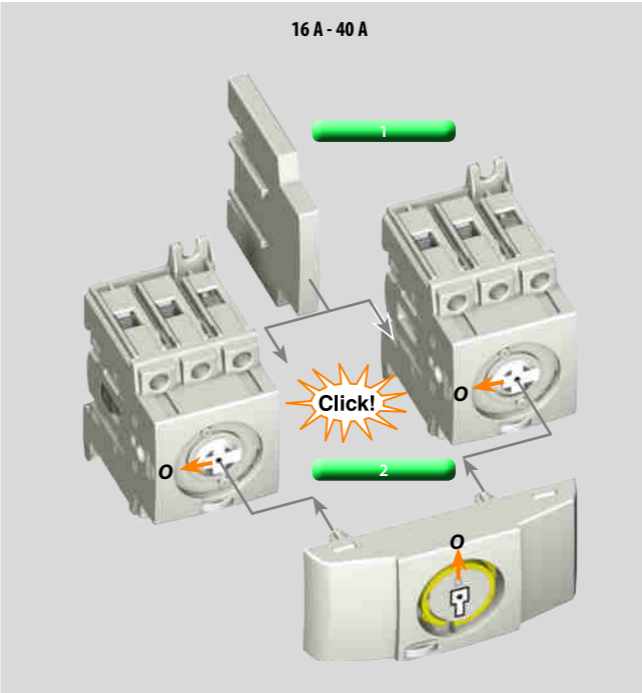

STEP
KORAK
Шаг

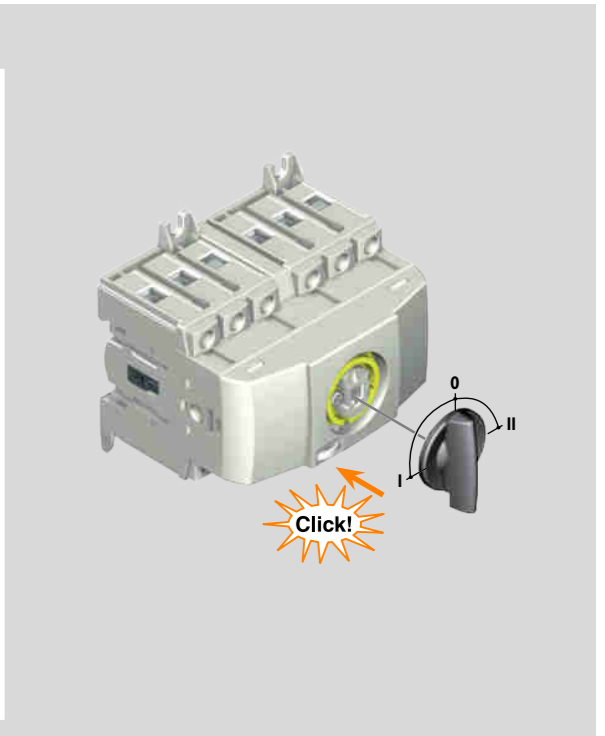
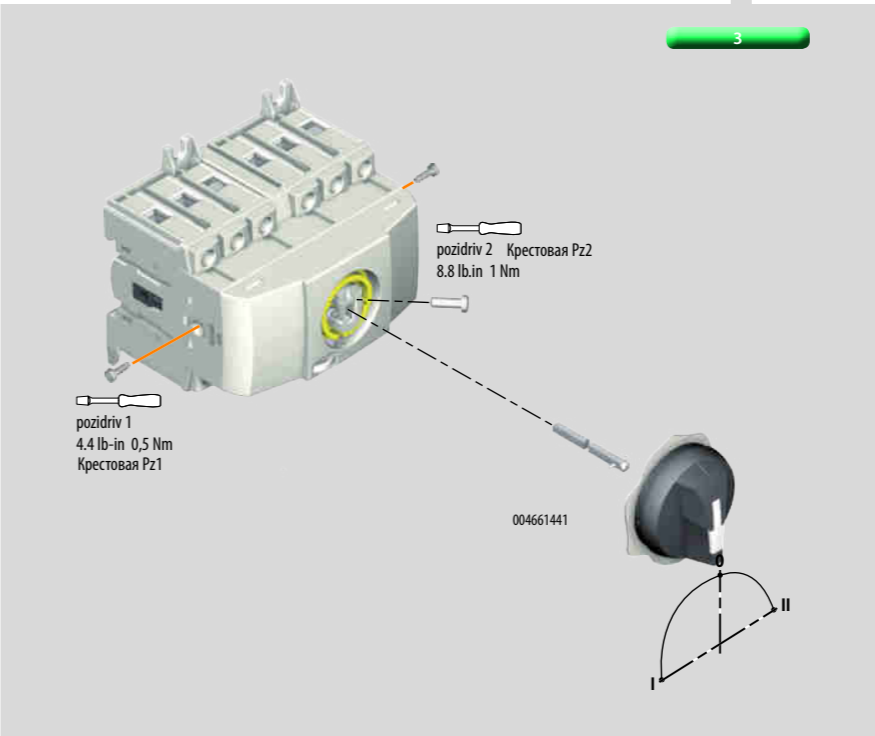
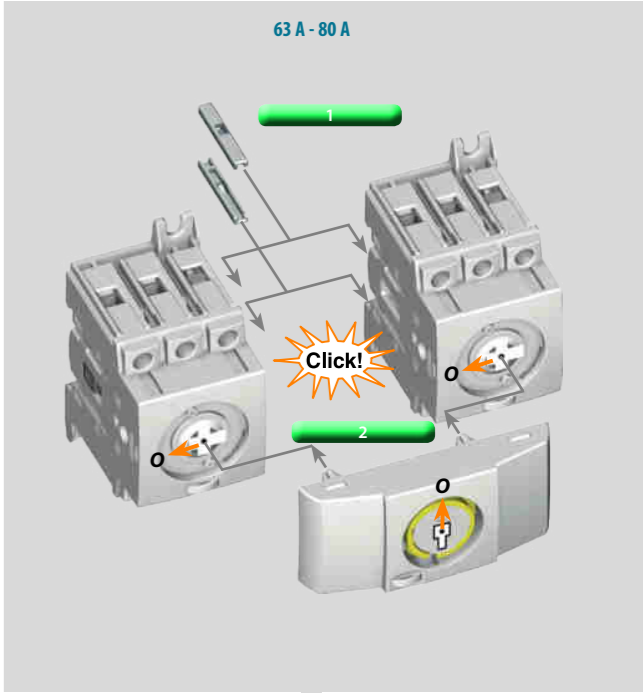

CONFIGURATION
Konfiguracija
КОНФИГУРАЦИЯ

max. Ø 0.19 in / Ø 5 mm
min. Ø 0.15 in / Ø 4 mm

! Only for direct operation.
Samo za direktno upravljanje
Samo za upotrebu sa direktnom ručicom.
Только с прямым управлением.

pozidriv 1
4.4 lb-in 0,5 Nm
Крестовая Pz1

I ON
ali
or
или
II ON

0 (STANDARD)
(СТАНДАРТНО)