

Boîtes de sol 12-modules

Référence(s) : 0 881 70/71/72

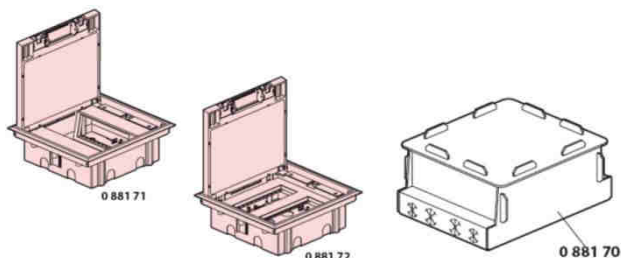

SOMMAIRE	Pages
1. Description	1
2. Dimensions	2
3. Installation	3 à 6
4. Spécificités d'installation pour IP24	7
5. Caractéristiques techniques	8
6. Caractéristiques Matières	8

1. DESCRIPTION

Les boîtes de sol 12 modules permettent :

- l'alimentation en courant fort/faible des différents postes de travail par le sol
- l'installation de différents revêtements type moquette ou vinyle jusqu'à 8 mm d'épaisseur
- d'alimenter leurs supports au moyen de gaines ICTA (20 mm Ø pour les deux, 23 mm Ø et 25 mm Ø pour la version montage horizontal)
- d'assurer une parfaite séparation des câbles
- la protection des cordons grâce à une sortie de câble rigide.

Elles sont aussi la solution idéale pour la chape béton ou le plancher technique en rénovation, particulièrement la version montage vertical (à partir d'une hauteur de 75 mm en plancher technique et 80 mm dans le béton).

1.1 Gamme de Boîtes de sol 12 modules

Boîte de sol montage horizontal

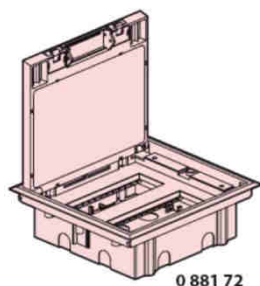

Boîte de sol montage vertical

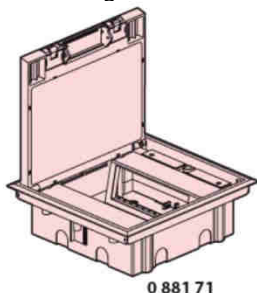

Hauteur réglable de 75 mm à 110 mm.
A équiper d'appareillage 12 modules Mosaic / Arteur / Myrius.
Livrées avec un couvercle amovible pour revêtement vinyle ou moquette de 8 mm d'épaisseur.
Ouverture facile au moyen d'une large poignée.
Certifiées aux normes IEC 60670-1 et IEC 60670-23
Couleur gris ral 7031

1. DESCRIPTION (SUITE)

Couvercle amovible : peut se retirer pour faciliter l'installation de l'appareillage à l'intérieur de la boîte ...

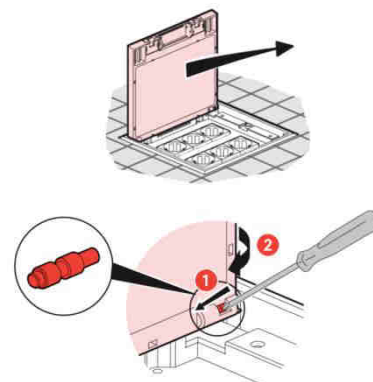

...et peut se retourner à 180° afin de changer l'orientation de la sortie des câbles.

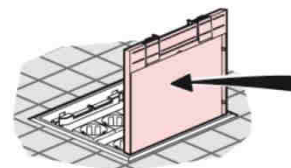
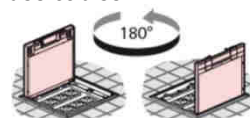

1.2. Boîte d'encastrement

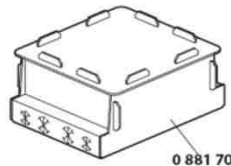

Matière : Polypropylène alvéolaire
Cette boîte d'encastrement pour chape béton permet de couler le béton sur les conduits flexibles avant l'installation des boîtes de sol. La boîte d'encastrement est conditionnée à plat et doit être pliée pendant l'installation.

2. DIMENSIONS

2.1 Boîtes de sol 12 modules réf. 0 881 71/72

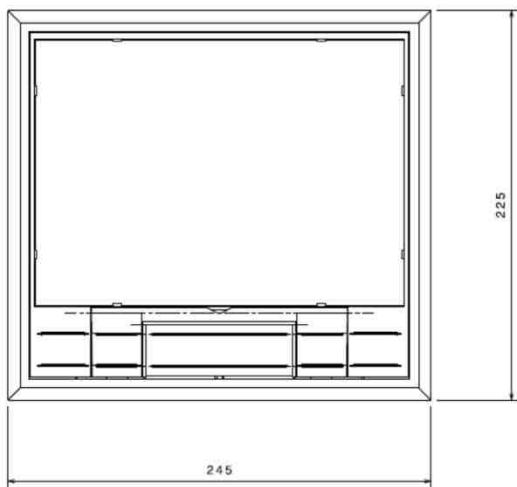
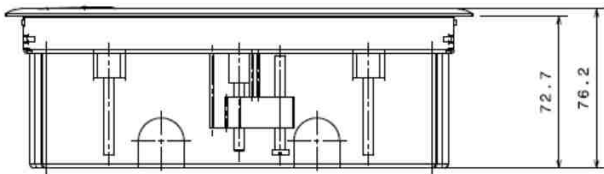

Réceptacle de 8 mm d'épaisseur

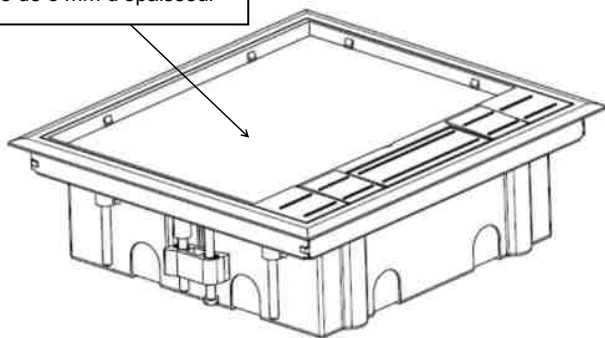

2. DIMENSIONS(SUITE)

2.2 Backbox réf. 0 881 70

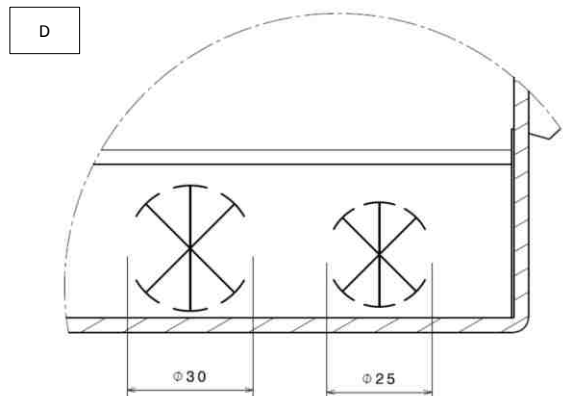
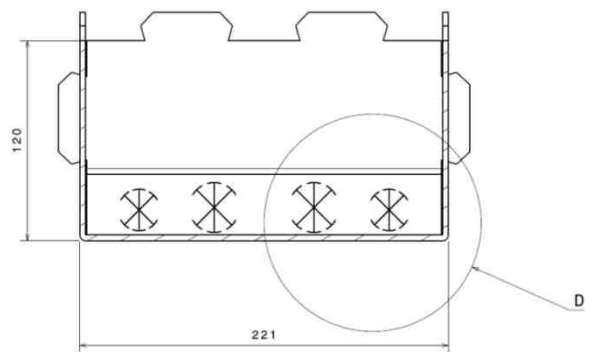
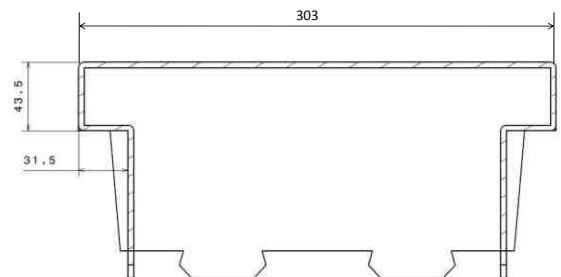
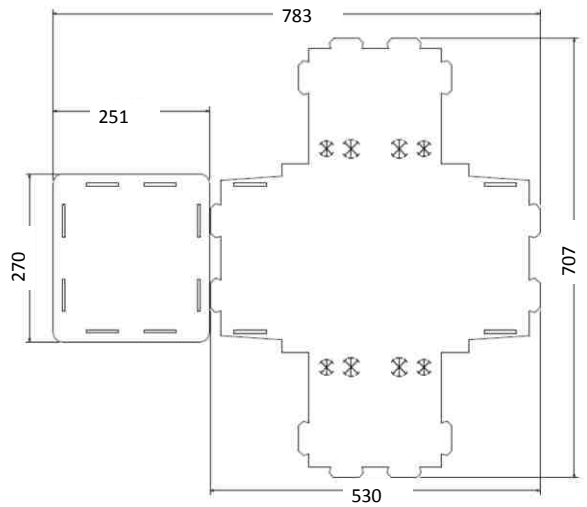

3. INSTALLATION

3.1 Dans plancher technique

Découper le plancher technique

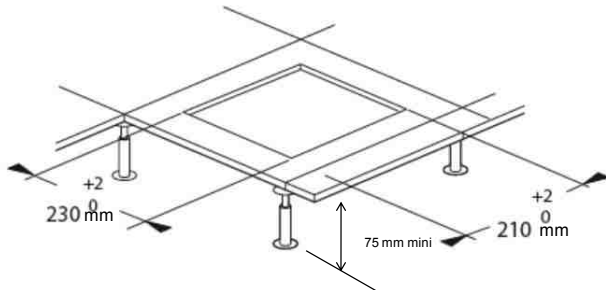

Mesurer la hauteur H du plancher

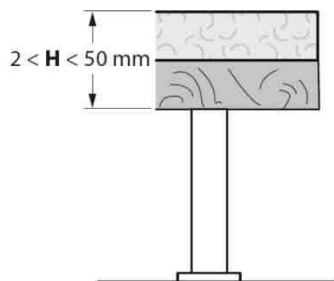

Dévisser A et B afin d'avoir H + 5 mm mini entre la base du couvercle et la fin de la vis B

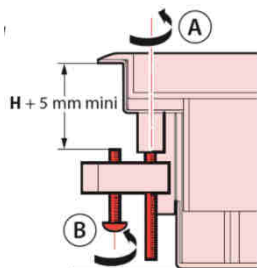

Mettre les pattes de fixation de chaque côté le long de la boîte (extrémité pointue vers la boîte).

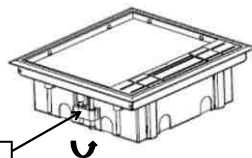

Patte de fixation

Mettre ensuite la boîte de sol dans le plancher technique et visser C pour la fixer. Hauteur minimum nécessaire est de 75 mm.

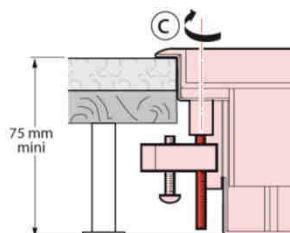

3. INSTALLATION (SUITE)

Installation de l'appareillage

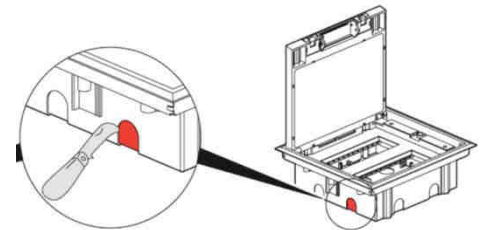

Casser les opercules des isolateurs afin de passer les câbles ou les conduits

3.1.1 Montage horizontal réf . 0 881 72

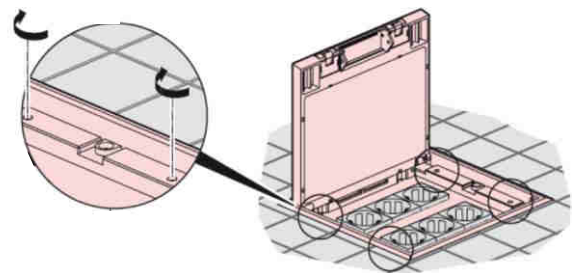
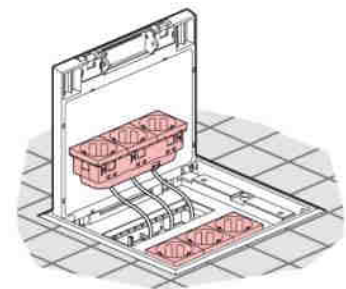

Ajuster la hauteur des appareillages en vissant les 4 vis

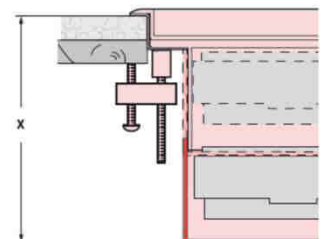
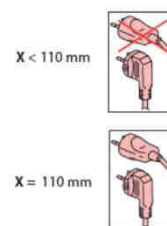
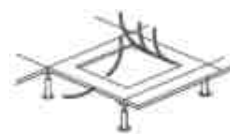

3. INSTALLATION

3.1.2 Montage vertical réf. 0 881 71

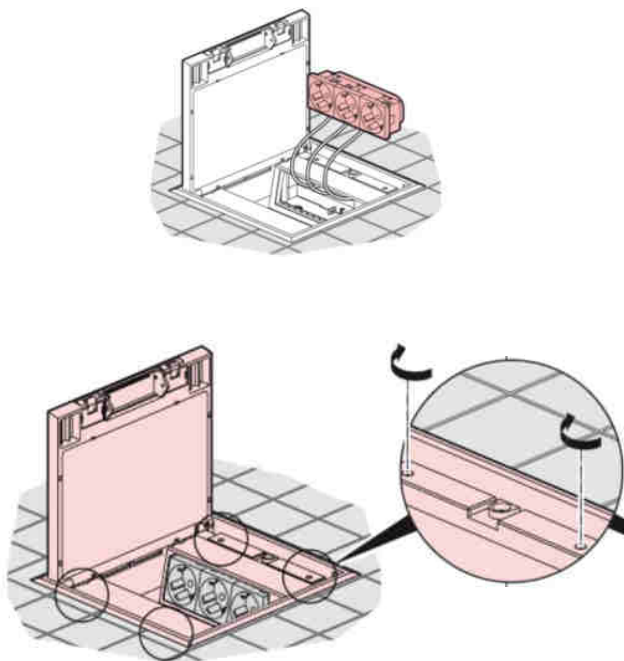

Ajuster la hauteur des appareillages en vissant les 4 vis

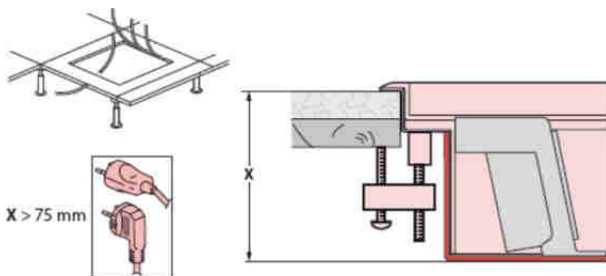

X > 75 mm

3. INSTALLATION (SUITE)

3.2 Dans la chape béton avec la boîte d'encastrement réf. 0 881 70

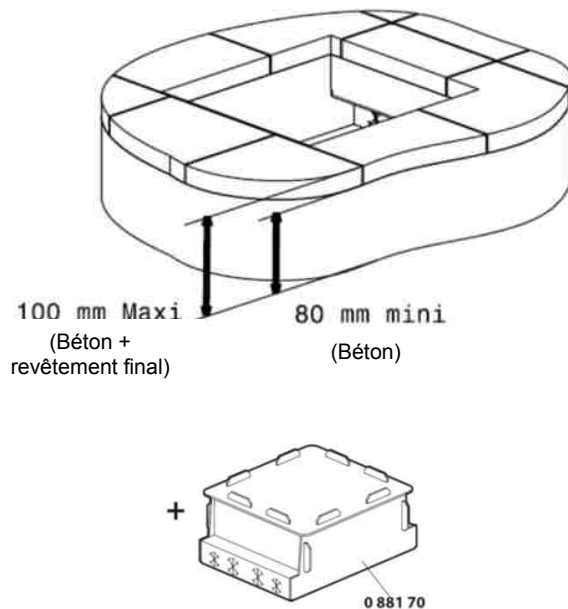

- Plier la boîte d'encastrement

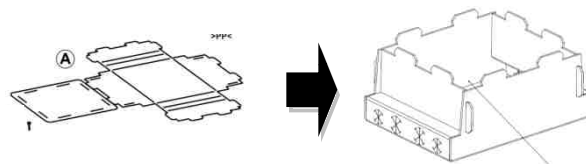

- Fixer la boîte d'encastrement sur la dalle

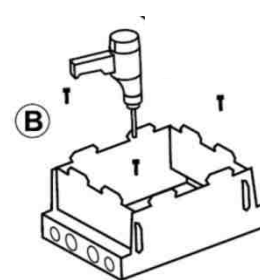

- Mettre les conduits (utiliser un outil pour plier)

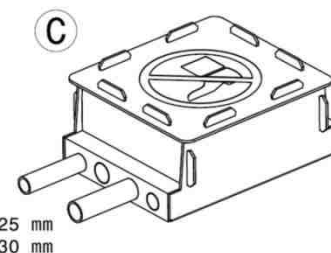

25 mm
30 mm

Ne pas marcher sur la boîte d'encastrement

3. INSTALLATION (SUITE)

- Couler le béton : 80 mm mini



 (et bien garder à l'esprit les 100 mm maxi incluant le revêtement final)

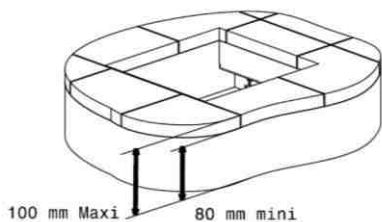

Couper quand le béton est sec

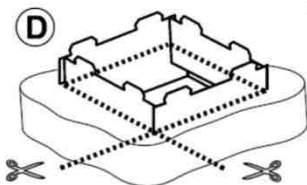

Enlever les vis (A) des 2 pattes de fixation de chaque côté de la boîte et mettre la boîte de sol dans la chape béton et visser © afin de fixer la boîte de sol

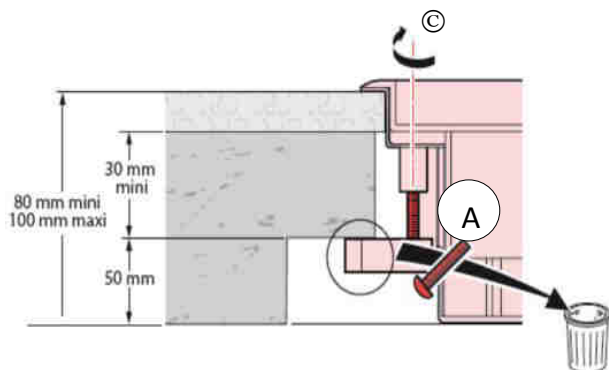

3. INSTALLATION (SUITE)

Installation de l'appareillage

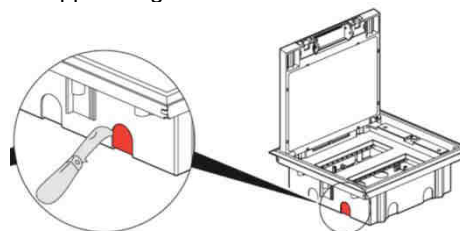

Casser les opercules des isolateurs afin de passer les câbles ou les conduits

3.2.1 Montage horizontal réf . 0 881 72

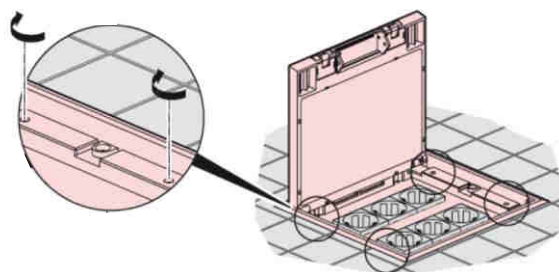
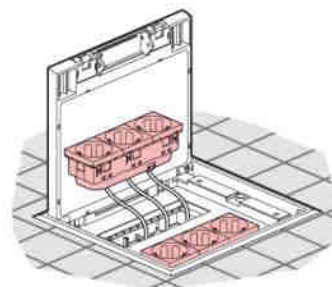

Ajuster la hauteur de l'appareillage en vissant les 4 vis

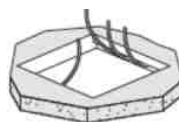

X > 90 mm

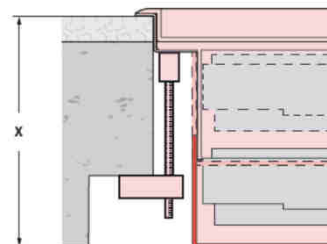

3. INSTALLATION (SUITE)

3.2.2 Montage vertical réf. 0 881 71

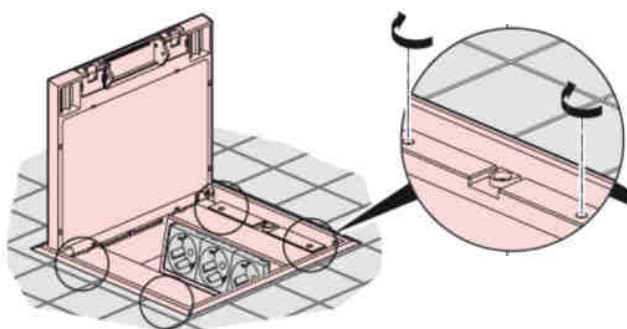
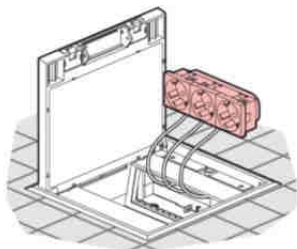

Ajuster la hauteur de l'appareillage
en vissant les 4 vis

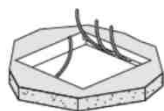

X > 80 mm

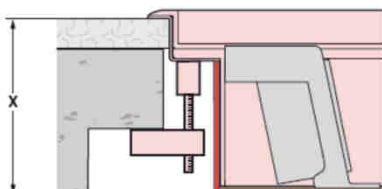
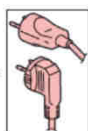

3. INSTALLATION (SUITE)

Plaques de finition

Le couvercle pour revêtement est équipé d'une plaque de renfort metal permettant la rigidité de celui-ci.

Ne pas poser de carrelage dans ce couvercle, seulement de la moquette ou du revêtement vinyle jusqu'à 8 mm de hauteur.

Découper la moquette ou le revêtement vinyle en fonction des dimensions ci-dessous :

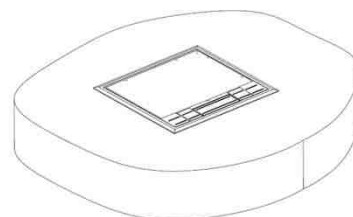
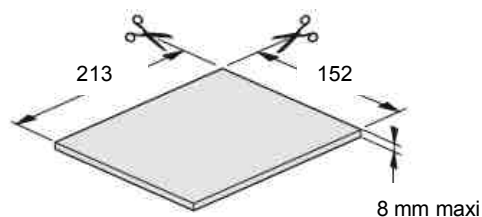

4. INSTALLATION SPECIFIQUE POUR PERFORMANCE IP24

Pour une performance IP24 des supports d'appareillage

4.1 Dans la chape béton pour les 2 boîtes de sol (réf. 0 881 71/72)

Constituer un drain d'évacuation avant de couler la chape béton.

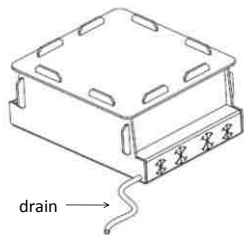

4.2 Pour la boîte de sol avec supports à montage horizontal (référence 0 881 72) dans tout type de sol

Avant d'installer la boîte de sol dans le sol, réaliser une inclinaison de 4 degrés vers la sortie de câble : plus basse de 11 mm de ce côté en comparaison avec l'autre côté en agissant sur les 2 vis comme montré sur le dessin ci-dessous

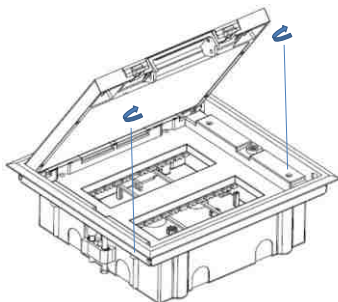

L'épaisseur minimum dans le sol devient alors 83 mm (revêtement final inclus)

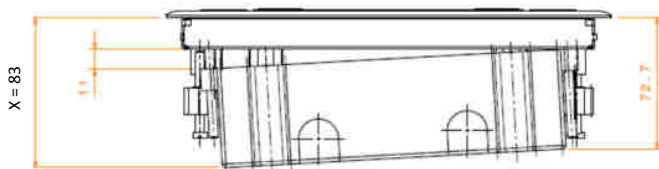

X : hauteur minimum nécessaire du sol final

4. INSTALLATION SPECIFIQUE POUR PERFORMANCE IP24 (SUITE)

La compatibilité avec les types de fiches utilisateurs devient :



en plancher technique

83 < X < 110 mm



X = 110 mm



X 2 max
(côté sortie de câbles)

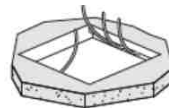
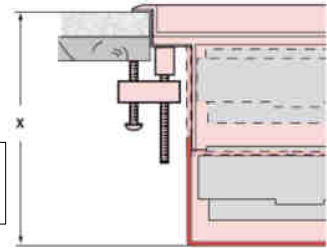

en sol béton

X > 101 mm

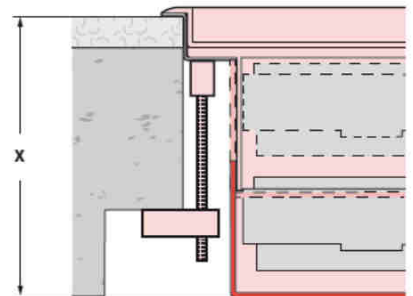

5. CARACTERISTIQUES TECHNIQUES

Classification des Boîtes de sol 12 modules selon les Normes IEC 60670-1 et IEC 60670-23 :

7.1 Nature du matériau	7.1.3	Composite
7.2 Mode de montage	7.2.1.3	Encastrées, semi-encastrées dans planchers non combustibles
	7.2.3.1	Emplacement approprié à l'installation dans le béton pendant la phase de coulage
	7.102.1	Boîtes et enveloppes de sol installées dans des sols soumis à un traitement à sec
7.3 Types d'entrées	7.3.7	Sans entrée. Les ouvertures d'entrée seront pratiquées pendant l'installation
7.4 Moyens de fixation	7.4.4	Sans serre-câble
7.5 Températures minimales et maximales pendant l'installation	7.5.1	De - 5 °C à + 60 °C
7.6 Température maximale pendant la phase de coulage du béton	7.6.1	+60°C
13 Protection contre la pénétration de corps solides et contre la pénétration nuisible de l'eau	13.2 & 13.3	IP20
15.101 Résistance à une charge verticale appliquée au travers d'une petite surface		500 N

Classe de protection :

Protection **IP 20** avec le couvercle fermé (possible jusqu'à IP24 : voir paragraphe "Installation spécifique pour performance IP24")

Résistance aux chocs **IK 08** avec le couvercle fermé

Autoextinguibilité : + 650° C / 30 s pour les pièces en matière isolante

Les entrées des conduits ou des câbles sont pré-découpées pour en faciliter l'installation

Sécurité :

Vérifier que le système est connecté à la mise à la terre.

Entretien :

Ne pas utiliser de produits détergents et abrasifs

6. CARACTERISTIQUES MATIERES

La boîte de sol est en :

- * Matière plastique ABS
- * Acier galvanisé (Z140)
- * Acier galvanisé (Z275)

La boîte d'encastrement est en :

- * Matière plastique PP alvéolaire