

Datový list | Objednací číslo: 750-455/020-000

4kanálový analogový vstup; 4–20 mA; Asymetrický vstup; 4× 24 V; -

www.wago.com/750-455/020-000

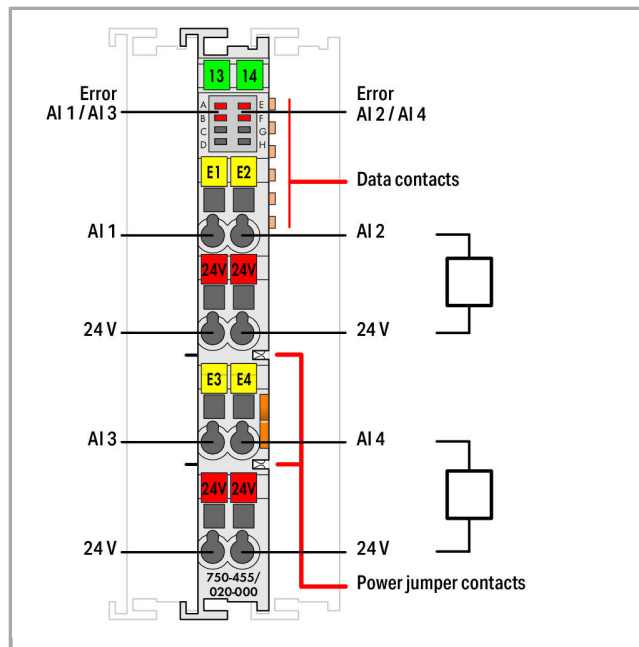

RoHS Compliant

[BOMcheck.net](https://www.bomcheck.net)

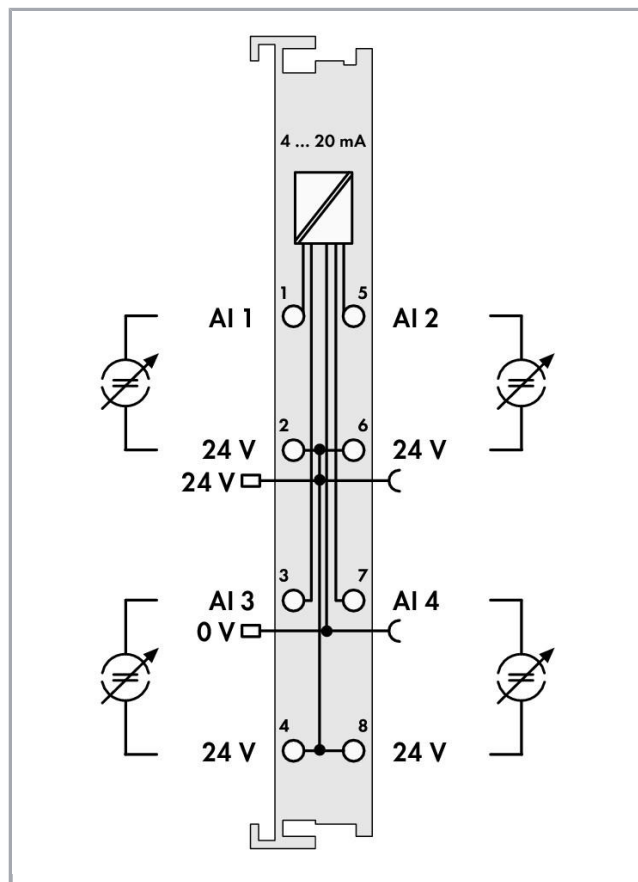
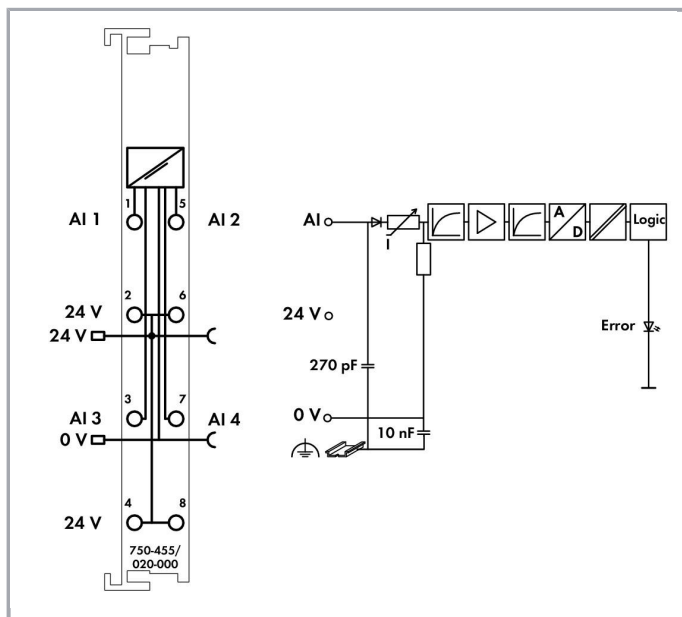

Popis položky

Analogový vstupní modul zpracovává signály ve standardním rozsahu 4–20 V.

Vstupní signál je galvanicky oddělen a přenáší se s rozlišením 12 bitů.

K napájení se používá interní systémové napětí.

Vstupní kanály modulu mají společný uzemňovací potenciál.

I/O modul poskytuje 24V napájení pro přímé připojení k 2vodičovým senzorům.

Data

Technické údaje

Počet analogových vstupů	4
Celkový počet kanálů (modul)	4
Druh signálu	Current
Type of signal current	DC 4 ... 20 mA
Připojení senzoru	4 x (2vodič.)
Vstupní napětí max.	32 V
Charakteristika signálu	Asymetrické vstupy
Rozlišení [b]	12 Bit



Max. vstupní odpor	100 Ω
Datová šířka	4 × 16 bitů data; 4 × 8 bitů řízení/stav (volitelně)
Doba převodu typ.	10 ms
Chyba měření/výstupu, referenční teplota	25 °C
Chyba měření/výstupu, odchylka	0.1 %
Teplotní koeficient	0.01 %/K
Napájecí napětí systému	DC 5 V; via data contacts
Odběr proudu, napájení systému (5 V)	65 mA
Napájecí napětí technologie	DC 24 V (-25 ... +30 %); über Leistungskontakte (Einspeisung über Messerkontakt; Weiterleitung über Federkontakt)
Oddělení potenciálu	500 V systém/napájení
Počet vstupních výkonových kontaktů	2
Počet výstupních výkonových kontaktů	2

Údaje o připojení

Connection technology: In-/Outputs	8 x CAGE CLAMP®
Typ připojení (1)	Inputs/Outputs
Plný vodič	0,08 ... 2,5 mm ² / 28 ... 14 AWG
Jemně laněný vodič	0,08 ... 2,5 mm ² / 28 ... 14 AWG
Délka odizolování	8 ... 9 mm / 0.31 ... 0.35 palec

Geometrické údaje

Šířka	12 mm / 0.472 inch
Výška	67,8 mm / 2.669 inch
Výška od horní hrany lišty DIN 35	60,6 mm / 2.386 inch
Hloubka	100 mm / 3.937 inch

Mechanické parametry

Způsob montáže	Lišta DIN 35
----------------	--------------

Údaje o materiálu

Materiál pouzdra	Polycarbonate, polyamide 6.6
Hmotnost	51.5 g
Označení shody	CE

Okolní podmínky

Okolní teplota (provoz)	0 ... 55 °C
Okolní teplota (skladování)	-40 ... 85 °C
Krytí	IP20



Stupeň znečištění (5)	2 per IEC 61131-2
Nadmořská výška při provozu	0 ... 2000 m
Montážní poloha	Vodorovná (nastojato/naležato) nebo svislá
Relativní vlhkost (bez kondenzace)	95 %
Odolnost proti vibracím	dle IEC 60068-2-6
Odolnost proti rázům	15g per IEC 60068-2-27
Odolnost proti elektromagnetickému rušení	acc. to EN 61000-6-2, marine applications
Vysílání rušivých elektromagnetických signálů	acc. to EN 61000-6-4, marine applications
Namáhání škodlivými látkami	Per IEC 60068-2-42 and IEC 60068-2-43
Povolená koncentrace škodlivých látek (H ₂ S) při relativní vlhkosti 75 %	10 ppm
Povolená koncentrace škodlivých látek (SO ₂) při relativní vlhkosti 75 %	25 ppm

Obchodní údaje

Druh balení	BOX
Country of origin	DE
GTIN	4055143234665
Customs Tariff No.	85389099990

Atesty/certifikáty

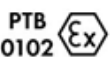



Atesty pro použití v prostředí s nebezpečím výbuchu

Logo	Schválení	Doplňkový text schválení	Název certifikátu
	ATEX TUEV Nord Cert GmbH	EN 60079-0	TUEV_14_ATEX_148929_X
	ATEX TUEV Nord Cert GmbH	IEC 60079-0	IECEx_TUN_14.0035_X
	UL Underwriters Laboratories Inc. (HAZARDOUS LOCATIONS)	UL 121201	E198726 Sec.1

Specifické atesty jednotlivých států

Logo	Schválení	Doplňkový text schválení	Název certifikátu
	KC National Radio Research Agency	Article 58-2, Clause 3	MSIP-REM-W43-AIM750

Atesty pro použití v loďním průmyslu





Logo	Schválení	Doplňkový text schválení	Název certifikátu
	ABS American Bureau of Shipping	-	19- HG1821926
	DNV GL Det Norske Veritas, Germanischer Lloyd	-	TAA0000194
	LR Lloyds Register	-	02/20026 (E6)
	PRS Polski Rejestr Statków	-	TE/2236 /880590/19

















Atesty UL

Logo	Schválení	Doplňkový text schválení	Název certifikátu
	UL UL International Netherlands B.V. (ORDINARY LOCATIONS)	UL 508	E175199 Sec.1

Kompatibilní produkty

shield connection

	Obj. č.: 790-108 Svěrací třmen stínění; Šířka 11 mm; Průměr stínění umožňující vytvoření kontaktu	www.wago.com/790-108
	Obj. č.: 790-116 Svěrací třmen stínění; Šířka 19 mm; Průměr stínění umožňující vytvoření kontaktu; 7–16 mm	www.wago.com/790-116
	Obj. č.: 790-124 Svěrací třmen stínění; Šířka 27 mm; Průměr stínění umožňující vytvoření kontaktu; 6–24 mm	www.wago.com/790-124
	Obj. č.: 790-140 Svěrací třmen stínění; Průměr stínění umožňující vytvoření kontaktu	www.wago.com/790-140

	Obj. č.: 790-208 Svěrací třmen stínění; Šířka 12,4 mm; 3–8 mm	www.wago.com/790-208
	Obj. č.: 790-216 Svěrací třmen stínění; Šířka 21,8 mm; 6–16 mm	www.wago.com/790-216
	Obj. č.: 790-220 Svěrací třmen stínění; Šířka 30 mm; 6–20 mm	www.wago.com/790-220
Carrier rail		
	Obj. č.: 210-112 Ocelová nosná lišta; 35 × 7,5 mm; Tloušťka 1 mm; Délka 2 m; Děrovaná; Dle normy EN 60715; Šířka otvorů 25 mm; vzdálenost mezi otvory 36 mm	www.wago.com/210-112
	Obj. č.: 210-113 Ocelová nosná lišta; 35 × 7,5 mm; Tloušťka 1 mm; Délka 2 m; Neděrovaná; Dle normy EN 60715	www.wago.com/210-113
	Obj. č.: 210-114 Ocelová nosná lišta; 35 × 15 mm; Tloušťka 1,5 mm; Délka 2 m; Neděrovaná; Podobné EN 60715	www.wago.com/210-114
	Obj. č.: 210-115 Ocelová nosná lišta; 35 × 7,5 mm; Tloušťka 1 mm; Délka 2 m; Děrovaná; Dle normy EN 60715; Šířka otvorů 18 mm; vzdálenost mezi otvory 25 mm	www.wago.com/210-115
	Obj. č.: 210-118 Ocelová nosná lišta; 35 × 15 mm; Tloušťka 2,3 mm; Délka 2 m; Neděrovaná; Dle normy EN 60715	www.wago.com/210-118
	Obj. č.: 210-196 Hliníková nosná lišta; 35 × 8,2 mm; Tloušťka 1,6 mm; Délka 2 m; Neděrovaná; Podobné EN 60715; Stříbrná	www.wago.com/210-196
	Obj. č.: 210-197 Ocelová nosná lišta; 35 × 15 mm; Tloušťka 1,5 mm; Délka 2 m; Děrovaná; Podobné EN 60715	www.wago.com/210-197
	Obj. č.: 210-198 Měděná nosná lišta; 35 × 15 mm; Tloušťka 2,3 mm; Délka 2 m; Neděrovaná; Dle normy EN 60715; Měděná	www.wago.com/210-198
	Obj. č.: 210-504 Ocelová nosná lišta; 35 × 7,5 mm; Tloušťka 1 mm; Délka 2 m; Děrovaná; Pásově zinkováno; Dle normy EN 60715	www.wago.com/210-504
	Obj. č.: 210-505 Ocelová nosná lišta; 35 × 7,5 mm; Tloušťka 1 mm; Délka 2 m; Neděrovaná; Pásově zinkováno; Dle normy EN 60715	www.wago.com/210-505
	Obj. č.: 210-506 Ocelová nosná lišta; 35 × 15 mm; Tloušťka 1,5 mm; Délka 2 m; Neděrovaná; Pásově zinkováno; Podobné EN 60715	www.wago.com/210-506
	Obj. č.: 210-508 Ocelová nosná lišta; 35 × 15 mm; Tloušťka 1,5 mm; Délka 2 m; Děrovaná; Pásově zinkováno; Podobné EN 60715	www.wago.com/210-508
Supply module		
	Obj. č.: 750-601 Potenciálové napájení; DC 24 V; Držáky pojistek; Světle šedá	www.wago.com/750-601
	Obj. č.: 750-602 Potenciálové napájení; DC 24 V; Světle šedá	www.wago.com/750-602
	Obj. č.: 750-610 Potenciálové napájení; DC 24 V; Držáky pojistek; Diagnostika	www.wago.com/750-610



Obj. č.: 750-612
Potenciálové napájení; AC/DC 0–230 V; Světle šedá

www.wago.com/750-612

system box



Obj. č.: 850-804
Systémové pouzdro IP65; Ušlechtilá ocel; Š × V × H (400 × 123 × 200 mm); 4× vývodka M20, 16× M16, 28× M12

www.wago.com/850-804



Obj. č.: 850-804/000-001
IP65 enclosure; Stainless steel; WxHxD (400x123x200 mm); 2 x M20, 13 x M16, 32 x M12 cable grip

www.wago.com/850-804/000-001



Obj. č.: 850-805
Systémové pouzdro IP65; Ušlechtilá ocel; Š × V × H (600 × 123 × 200 mm); 4× vývodka M20, 19× M16, 67× M12

www.wago.com/850-805



Obj. č.: 850-814/002-000
Systémové pouzdro IP65; Ocelový plech (RAL 7035); Š × V × H (200 × 120 × 200 mm); Bez přírubové desky

www.wago.com/850-814/002-000



Obj. č.: 850-815/002-000
Systémové pouzdro IP65; Ocelový plech (RAL 7035); Š × V × H (300 × 120 × 200 mm); Bez přírubové desky

www.wago.com/850-815/002-000



Obj. č.: 850-816/002-000
Systémové pouzdro IP65; Ocelový plech (RAL 7035); Š × V × H (400 × 120 × 200 mm); Bez přírubové desky

www.wago.com/850-816/002-000



Obj. č.: 850-817/002-000
Systémové pouzdro IP65; Ocelový plech (RAL 7035); Š × V × H (600 × 120 × 200 mm); Bez přírubové desky

www.wago.com/850-817/002-000



Obj. č.: 850-825
Systémové pouzdro IP65; Hliník (RAL 7032); Š × V × H (160 × 100 × 160 mm); 9× M12, 4× M20

www.wago.com/850-825



Obj. č.: 850-826
Systémové pouzdro IP65; Hliník (RAL 7032); Š × V × H (240 × 100 × 160 mm); 4× vývodka M20, 4× M16, 14× M12

www.wago.com/850-826



Obj. č.: 850-826/002-000
Systémové pouzdro IP65; Hliník (RAL 7035); Š × V × H (240 × 100 × 160 mm); 4× vývodka M20, 4× M16, 14× M12

www.wago.com/850-826/002-000



Obj. č.: 850-827
Systémové pouzdro IP65; Hliník (RAL 7032); Š × V × H (320 × 100 × 160 mm); 4× vývodka M20, 8× M16, 17× M12

www.wago.com/850-827



Obj. č.: 850-827/002-000
IP65 enclosure; Aluminium (RAL 7035); WxHxD (320x100x160 mm); 4 x M20, 8 x M16, 17 x M12 cable grip

www.wago.com/850-827/002-000



Obj. č.: 850-828
Systémové pouzdro IP65; Hliník (RAL 7032); Š × V × H (480 × 100 × 160 mm); 4× vývodka M20, 10× M16, 35× M12

www.wago.com/850-828



Obj. č.: 850-828/002-000
Systémové pouzdro IP65; Hliník (RAL 7035); Š × V × H (480 × 100 × 160 mm); 4× vývodka M20, 10× M16, 35× M12

www.wago.com/850-828/002-000



Obj. č.: 850-834
Systémové pouzdro IP65; Polyester (RAL 7032); Š × V × H (164 × 100 × 164 mm); 9× M12, 4× M20

www.wago.com/850-834

**Obj. č.: 850-835**Systémové pouzdro IP65; Polyester (RAL 7032); Š × V × H (244 × 100 × 164 mm); 4× vývodka M20, 4× M16, 14× M12 www.wago.com/850-835**Obj. č.: 850-836**Systémové pouzdro IP65; Polyester (RAL 7032); Š × V × H (324 × 100 × 164 mm); 4× vývodka M20, 8× M16, 17× M12 www.wago.com/850-836**Marking accessories****Obj. č.: 2009-145**Mini-WSB Inline; Pro Smart Printer; Na cívce; Flexibilní, 5–5,2 mm; Bez potisku; Možnost naklapnutí; Bílá www.wago.com/2009-145**Obj. č.: 2009-145/000-002**Mini-WSB Inline; Pro Smart Printer; Na cívce; Flexibilní, 5–5,2 mm; Bez potisku; Možnost naklapnutí; Žlutá www.wago.com/2009-145/000-002**Obj. č.: 2009-145/000-005**Mini-WSB Inline; Pro Smart Printer; Na cívce; Flexibilní, 5–5,2 mm; Bez potisku; Možnost naklapnutí; Červená www.wago.com/2009-145/000-005**Obj. č.: 2009-145/000-006**Mini-WSB Inline; Pro Smart Printer; Na cívce; Flexibilní, 5–5,2 mm; Bez potisku; Možnost naklapnutí; Modrá www.wago.com/2009-145/000-006**Obj. č.: 2009-145/000-007**Mini-WSB Inline; Pro Smart Printer; Na cívce; Flexibilní, 5–5,2 mm; Bez potisku; Možnost naklapnutí; Šedá www.wago.com/2009-145/000-007**Obj. č.: 2009-145/000-012**Mini-WSB Inline; Pro Smart Printer; Na cívce; Flexibilní, 5–5,2 mm; Bez potisku; Možnost naklapnutí; Oranžová www.wago.com/2009-145/000-012**Obj. č.: 2009-145/000-023**Mini-WSB Inline; Pro Smart Printer; Na cívce; Flexibilní, 5–5,2 mm; Bez potisku; Možnost naklapnutí; Zelená www.wago.com/2009-145/000-023**Obj. č.: 2009-145/000-024**Mini-WSB Inline; Pro Smart Printer; Na cívce; Flexibilní, 5–5,2 mm; Bez potisku; Možnost naklapnutí; Fialová www.wago.com/2009-145/000-024**Obj. č.: 248-501**Systém rychlého popisování Mini-WSB; Bez potisku; Šířka štítků 5 mm; 10 řad po 10 štítcích na každé kartě www.wago.com/248-501**Obj. č.: 248-501/000-002**Popisovací karta Mini-WSB; Jako karta; Neflexibilní; Bez potisku; Možnost naklapnutí; Žlutá www.wago.com/248-501/000-002**Obj. č.: 248-501/000-005**Popisovací karta Mini-WSB; Jako karta; Neflexibilní; Bez potisku; Možnost naklapnutí; Červená www.wago.com/248-501/000-005**Obj. č.: 248-501/000-006**Popisovací karta Mini-WSB; Jako karta; Neflexibilní; Bez potisku; Možnost naklapnutí; Modrá www.wago.com/248-501/000-006**Obj. č.: 248-501/000-007**Popisovací karta Mini-WSB; Jako karta; Neflexibilní; Bez potisku; Možnost naklapnutí; Šedá www.wago.com/248-501/000-007



Obj. č.: 248-501/000-012
 Popisovací karta Mini-WSB; Jako karta; Neflexibilní; Bez potisku; Možnost naklapnutí; Oranžová

www.wago.com/248-501/000-012



Obj. č.: 248-501/000-017
 Popisovací karta Mini-WSB; Jako karta; Neflexibilní; Bez potisku; Možnost naklapnutí; Světle zelená

www.wago.com/248-501/000-017



Obj. č.: 248-501/000-023
 Popisovací karta Mini-WSB; Jako karta; Neflexibilní; Bez potisku; Možnost naklapnutí; Zelená

www.wago.com/248-501/000-023



Obj. č.: 248-501/000-024
 Popisovací karta Mini-WSB; Jako karta; Neflexibilní; Bez potisku; Možnost naklapnutí; Fialová

www.wago.com/248-501/000-024



Obj. č.: 750-103
 Nosič skupinového označení

www.wago.com/750-103



Obj. č.: 750-107
 Nosič skupinového označení

www.wago.com/750-107

Ke stažení Documentation

Manual

4-channel, 4-20mA, single-ended
 4 x 24 V

pdf
 2,0 MB

Stáhnout

Additional Information

Disposal; Electrical and electronic equipment, Packaging

V 1.0.0

pdf
 265,8 kB

Stáhnout

System Description

Use in Hazardous Environments
 Term definition, marking and installation regulations

V 1.0.0

pdf
 1,0 MB

Stáhnout

Overview on WAGO-I/O-SYSTEM 750 approvals

pdf
 780,2 kB

Stáhnout

750/753 Series I/O-System – General Product Information

pdf
 1,7 MB

Stáhnout

Design Notes
 Basic conditions and recommendations for higher operational safety

V 2.0.0

pdf
 1,5 MB

Stáhnout

CAD/CAE-Data

CAD data



2D/3D Models 750-455/020-000

[URL](#)

[Stáhnout](#)

CAE data

EPLAN Data Portal 750-455/020-000

[Stáhnout](#)

WSCAD Universe 750-455/020-000

[Stáhnout](#)

Handling Instructions

Produktová rodina

750/753 Series – I/O System

[Zobrazit všechny produkty z rodiny](#)

Změny vyhrazeny.

WAGO Elektro spol. sr. o.
Rozvodova 1116/36
143 00 Praha 12 - Modřany
Tel.: +420 261 090 143

Email: info.cz@wago.com, wago-cz@wago.com

Máte otázky ohledně našich produktů?

Kdykoli nám zavolejte na číslo +420 261 090 143.