

TLAKOVÉ SPÍNAČE TSA



- Ke spínání zejména 3fázových elektrických obvodů AC-3 10 A/400 V) vlivem změn tlaku v tlakových nádobách.
- Ve spojení s čerpadlem nebo kompresorem slouží k udržování tlaku v tlakových nádobách domácích vodáren v požadovaném rozmezí.
- Snadná regulovatelnost zapínacího a vypínacího tlaku.
- Vysoký počet sepnutí.
- Libovolná pracovní poloha.
- Mohou být ovládány neagresivním pracovním médiem jako je voda, olej nebo vzduch. Jsou vhodné pro použití ve vlhkých a mokrych prostorách (odolné proti stříkající vodě) a jsou dostatečně chráněny před prachem.

Tlakový spínač standardní

Max. možný vypínací tlak [MPa]	Přívod na tlakové médium = upevnění	Typ	Kód výrobku	Hmotnost [kg]	Balení [ks]
0,55	šroub G ^{1/4"}	TSA3505S/0,08 ÷ 0,15	09068	0,55	1
		TSA3505S/0,12 ÷ 0,23	08350	0,55	1
		TSA3505S/0,15 ÷ 0,30	08353	0,55	1
		TSA3505S/0,20 ÷ 0,35	08356	0,55	1
		TSA3505S/0,27 ÷ 0,44	08362	0,55	1
		TSA3505S/0,33 ÷ 0,46	08366	0,55	1
	převlečná matice G ^{1/4"}	TSA3505M/0,08 ÷ 0,15	09069	0,55	1
		TSA3505M/0,12 ÷ 0,23	08351	0,55	1
		TSA3505M/0,15 ÷ 0,30	08354	0,55	1
		TSA3505M/0,20 ÷ 0,35	08357	0,55	1
		TSA3505M/0,27 ÷ 0,44	08363	0,55	1
		TSA3505M/0,33 ÷ 0,46	08367	0,55	1
1	šroub G ^{1/4"}	TSA3510S/0,40 ÷ 0,60	38451	0,55	1
		TSA3510S/0,44 ÷ 0,60	09070	0,55	1
		TSA3510S/0,50 ÷ 0,70	09071	0,55	1
		TSA3510S/0,58 ÷ 0,86	08380	0,55	1
		TSA3510S/0,65 ÷ 0,90	09072	0,55	1
		TSA3510M/0,40 ÷ 0,60	38452	0,55	1
	převlečná matice G ^{1/4"}	TSA3510M/0,44 ÷ 0,60	09073	0,55	1
		TSA3510M/0,50 ÷ 0,70	09074	0,55	1
		TSA3510M/0,58 ÷ 0,86	08381	0,55	1
		TSA3510M/0,65 ÷ 0,90	09075	0,55	1

Parametry

Typ	TSA		
Normy	ČSN EN 60 947-4-1, ČSN EN 60 730-2-6		
Certifikační značky			
Hlavní obvod (kontakt)	řazení ¹⁾	03	
	jmenovité izolační napětí	U _i 500 V a.c.	
	jmenovité pracovní napětí	U _e 400 V a.c.	
	min. provozní napětí	U _{min} 48 V a.c.	
	AC-3	jmenovitý proud	I _n 10 A
		spínaný výkon při 400 V a.c.	4 kW
		hustota spínání	120 cyklů/hod.
elektrická trvanlivost		200,000 cyklů	
připojení	mechanická trvanlivost	500,000 cyklů	
	vodič Cu	1 ÷ 2,5 mm ²	
	kabel - průměr	6 ÷ 12 mm	
Tlakový obvod	jmenovitý přetlak	1 MPa	
	pracovní médium	typ teplota	neagresivní plyny a kapaliny 0 ÷ 55 °C
	přívod na tlakové médium = upevnění	šroubem (TSA3...S...)	G ^{1/4"}
		převlečnou maticí (TSA3...M...)	G ^{1/4"}
	tolerance nastavených tlaků	±10 %	
Ostatní údaje	krytí	IP54	
	teplota okolí	-10 ÷ 55 °C	
	pracovní poloha	libovolná	

¹⁾ Každá číslice postupně udává počet kontaktů zapínacích a rozpínacích; pokud je potřeba opačná funkce, doporučujeme použít tlakový spínač TSA k ovládání obvodu civky stykače s rozpínacími kontakty.

TLAKOVÉ SPÍNAČE TSA

Rozměry

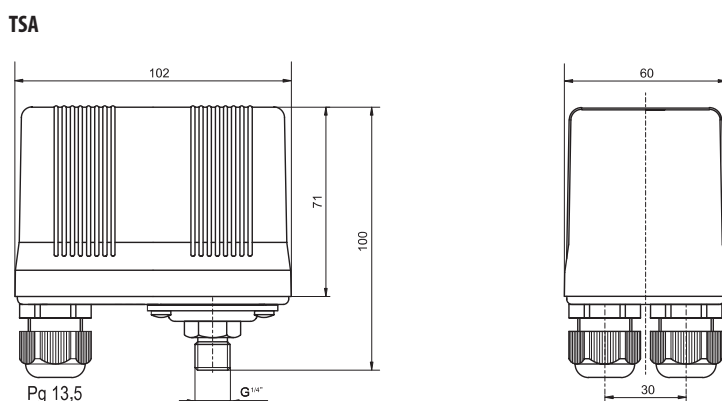

Schéma

TSA3S...

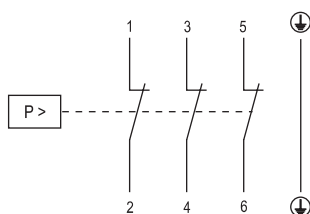

Připojení 1 a 3-fázových motorů

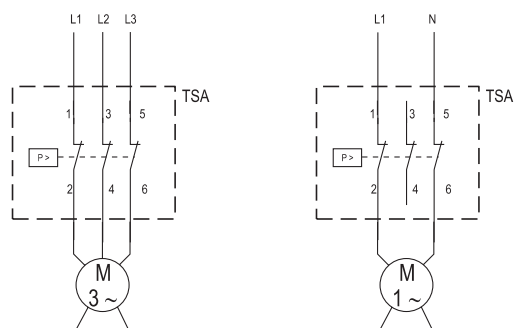

Způsob značení tlakových spínačů TSA3

Doplňky	bez doplňků; standardní	S
Tlak	provedení s max. možným vypínacím tlakem	0,55 MPa
		1 MPa
	tlaková nastavení pro provedení 05 [MPa]	běžně dodávána
		0,15 ÷ 0,30
		0,20 ÷ 0,35
tlaková nastavení pro provedení 10 [MPa]		0,27 ÷ 0,44
		0,33 ÷ 0,46
	výběrem z tlakového diagramu	... ÷ ...
	běžně dodávána	0,40 ÷ 0,60
tlaková nastavení pro provedení 10 [MPa]		0,65 ÷ 0,90
	výběrem z tlakového diagramu	... ÷ ...
Přívod na tlakové médium = upevnění	šroub G 1/4"	S
	převlečná matice G 1/4"	M

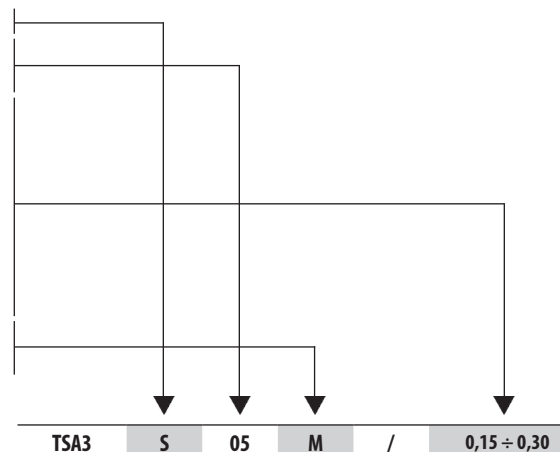

Označení výrobku pro objednávku

Jednotky tlaku a jejich přepočty

1 Pa	= 10 ⁻⁶ MPa	= 10 ⁻⁵ bar	= 9,87 x 10 ⁻⁶ atm	= 7,5 x 10 ⁻³ Torr
1 MPa	= 10 ⁶ Pa	= 10 bar	= 9,87 atm	= 7,5 x 10 ³ Torr
1 bar	= 10 ⁵ Pa	= 0,1 MPa	= 0,987 atm	= 750 Torr
1 atm	= 101,3 x 10 ³ Pa	= 0,1013 MPa	= 1,013 bar	= 760 Torr
1 Torr	= 133,3 Pa	= 0,1333 x 10 ⁻³ MPa	= 1,333 x 10 ⁻³ bar	= 1,316 x 10 ⁻³ atm

Vzhledem k neustálému technickému rozvoji si výrobce vyhrazuje právo měnit dílčí parametry bez předchozího upozornění.

ZPA EKOREG, Děčínská 55, 400 03 Ústí nad Labem, tel.: 475 246 335,336, fax: 475 531 073, e-mail: prodej@zpaul.cz, http://www.zpaul.cz

TLAKOVÉ SPÍNAČE TSA

Nastavení tlaku

- Tlakové diagramy definují nastavitelnost tlakových spínačů.
- Pokud kolmý průsečík zadaného zapínacího tlaku a vypínacího tlaku leží v modré ploše je možné požadovaný tlak nastavit.

Tlakový diagram pro TSA3...05...

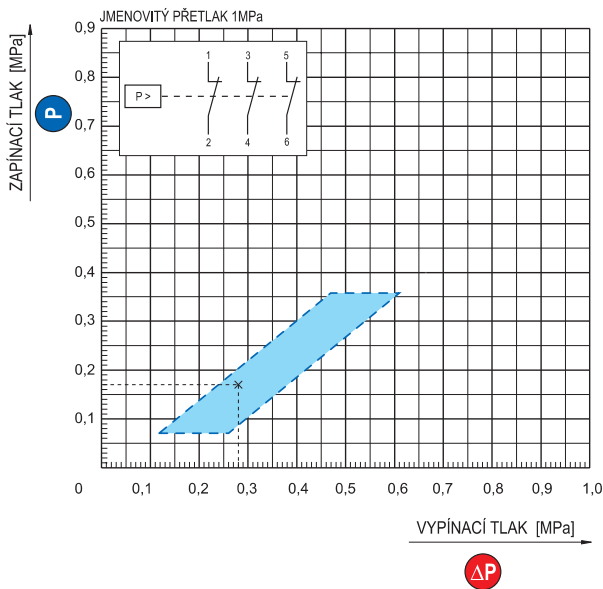

Tlakový diagram pro TSA3...10...

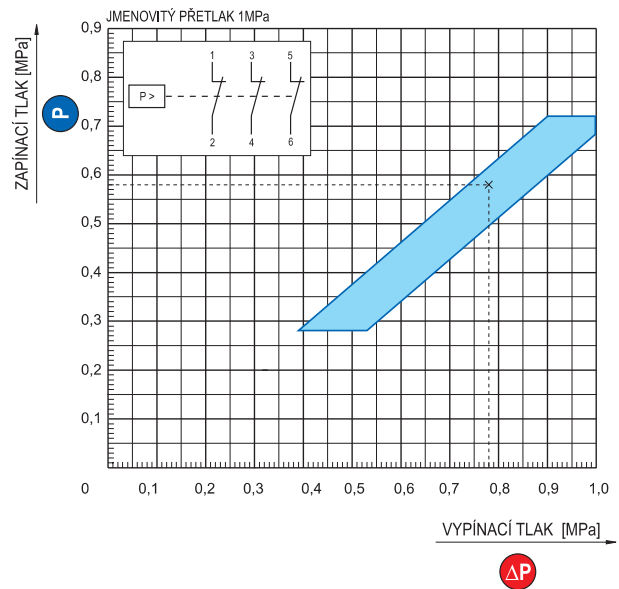

■ Příklady

- Zapínací tlak 0,17 MPa a vypínací tlak 0,28 MPa **lze nastavit**.
- Zapínací tlak 0,15 MPa a vypínací tlak 0,20 MPa **nelze nastavit**.

■ Příklady:

- Zapínací tlak 0,58 MPa a vypínací tlak 0,78 MPa **lze nastavit**.
- Zapínací tlak 0,5 MPa a vypínací tlak 0,6 MPa **nelze nastavit**.

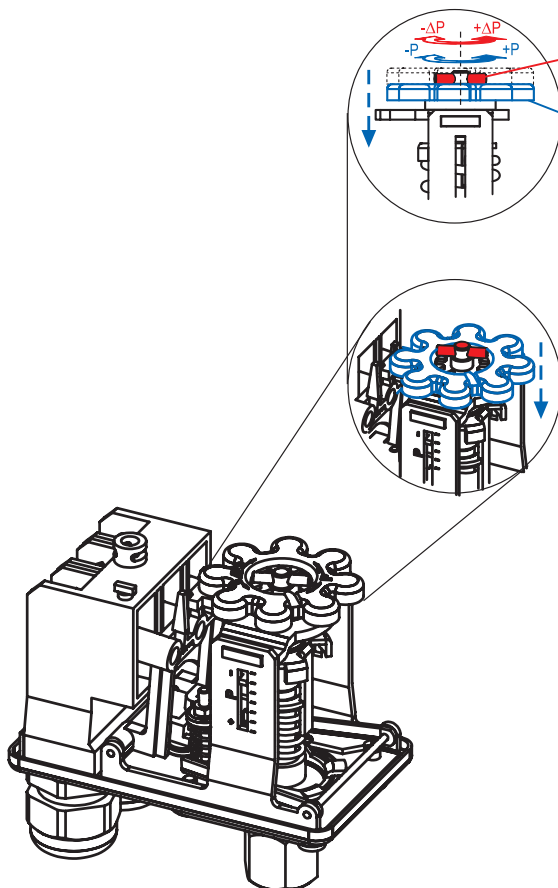

ΔP

Nastavení vypínacího tlaku se provádí kovovým kolíkem a jeho otáčením ve směru + ΔP nebo - ΔP při neotáčejícím se stlačeném plastovém kotouči.

P

Nastavení zapínacího tlaku se provádí při stlačeném plastovém kotouči dolů a jeho otáčením ve směru +P nebo -P.

Vzhledem k neustálému technickému rozvoji si výrobce vyhrazuje právo měnit dílčí parametry bez předchozího upozornění.

TLAKOVÉ SPÍNAČE TSA

Záruka

Poskytuje se 24 měsíců ode dne dodání, pokud není kupní smlouvou určeno jinak.

Katalogový list **KL 36/33/10-11**

Vzhledem k neustálému technickému rozvoji si výrobce vyhrazuje právo měnit dílčí parametry bez předchozího upozornění.

ZPA EKOREG, Děčínská 55, 400 03 Ústí nad Labem, tel.: 475 246 335,336, fax: 475 531 073, e-mail: prodej@zpaul.cz, <http://www.zpaul.cz>