

Céliane™ Enjoliveurs antimicrobiens*

Références : 0 677 40/41/42/43/44/45/47/48/49/50/60

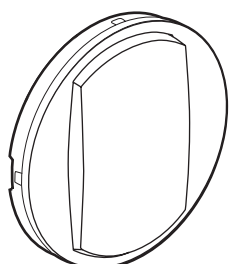

0 677 40

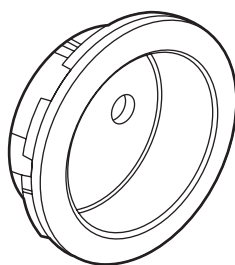

0 677 44

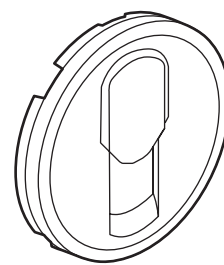

0 677 46







1. USAGE

Enjoliveurs pour mécanismes Céliane.







Produits réalisés en matière antimicrobienne* à base d'ions argent Ag+. Cette technologie permet la réduction de plusieurs types de bactéries. Particulièrement adaptés aux établissements de santé (hôpitaux, cliniques, maisons de retraite médicalisées, laboratoires, salles d'attente...) et en général à des espaces sensibles aux exigences sanitaires (cuisines industrielles, collectives, de restaurants, déchets...).

Ces produits apportent une assurance complémentaire à la non prolifération des bactéries, champignons et virus sans remettre en cause les protocoles de nettoyage.

2. GAMME

	Désignation	Blanc antimicrobien*
	Enjoliveur pour va-et-vient ou poussoir simple (pour mécanismes 0 670 01/31)	0 677 40
	Enjoliveur pour va-et-vient ou poussoir double (pour mécanismes 2 x 0 670 01/31)	0 677 41
	Enjoliveur pour va-et-vient ou poussoir simple à voyant pour mécanismes 0 670 01/31)	0 677 42
	Enjoliveur pour va-et-vient ou poussoir double à voyant (pour mécanismes 2 x 0 670 01/31)	0 677 43
	Enjoliveur pour variateur (pour mécanismes 0 670 81/82/84)	0 677 48
	Enjoliveur pour commande de volets roulants (pour mécanismes 0 670 01/02)	0 677 49

2. GAMME (suite)

	Désignation	Blanc antimicrobien*
	Enjoliveur pour prise TV-R-SAT (pour mécanismes 0 673 78/79)	0 677 50
	Enjoliveur pour prise de courant au standard germanique (pour mécanisme 0 671 41)	0 677 60
	Enjoliveur pour prise de courant au standard franco-belge (pour mécanismes 0 671 10/11/13)	0 677 44
	Enjoliveur pour prise de téléphone en Té (pour mécanisme 0 673 38)	0 677 45
	Enjoliveur pour prise RJ45 Cat. 5 (pour mécanisme 0 673 37)	0 677 46
	Enjoliveur pour prise TV simple (pour mécanismes 0 673 80/82)	0 677 47

3. DIMENSIONS (mm)

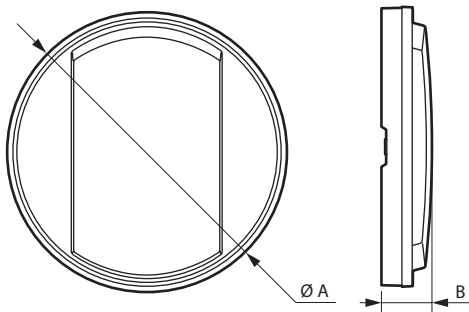

Références	Ø A	B
0 677 40/41/42/43/48	53	9,6
0 677 44	53	16,8
0 677 45/47	53	7
0 677 46	53	7,7
0 677 49	53	8,9
0 677 50	53	6,5
0 677 60	53	18,8

4. CARACTÉRISTIQUES TECHNIQUES

■ 4.1 Caractéristiques mécaniques

Protection contre les impacts : IK 04
 Pénétration des corps solides et/ou liquides : IP 20

■ 4.2 Caractéristiques matières

Enjoliveur : ABS Blanc RAL 9003 + traitement antimicrobien*
 Diffuseur voyant (Réf. 0 677 42/43) : PC + traitement antimicrobien*

Sans halogène
 Tenue aux UV

Autoextinguibilité : 650° C/30 s

■ 4.3 Caractéristiques climatiques

Température de stockage : - 10° C à + 70° C
 Température d'utilisation : - 5° C à + 35° C

5. ENTRETIEN

Nettoyage superficiel au chiffon.

Ne pas utiliser : acétone, dégraissant, trichloréthylène.

Tenue aux produits suivants : Hexane (EN 60669-1), alcool à brûler, eau savonneuse, ammoniac dilué, javel pure diluée à 10%, produit à vitres, lingettes pré-imprégnées.

Aucune peinture ne doit être appliquée sur les plaques.

Attention : Pour l'utilisation de produits d'entretien spécifiques autres, un essai préalable est nécessaire.

6. NORMES ET AGRÉMENTS

Conforme aux normes d'installation et de fabrication.
 Voir e. catalogue.

*Contient des ions d'argent qui limitent le développement des bactéries en surface