

Niloe™

Les commandes

Réf.(s) : 6 645 01/02/03/04/05/08/10/11/15/19 - 6 646 01/02/03/04/05/08/10/11/19
 6 647 01/02/04/05/08/09/10/11/13/14/15/16/91
 6 648 01/02/04/05/08/09/10/11/13/14/16/91

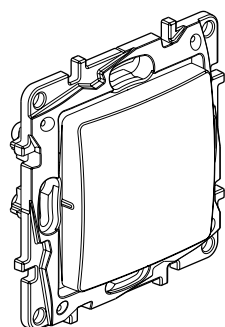

6 645 01 - 6 646 01

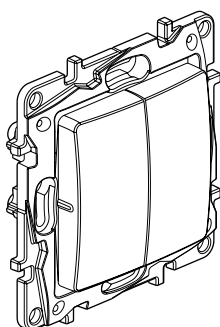

6 645 02 - 6 646 02

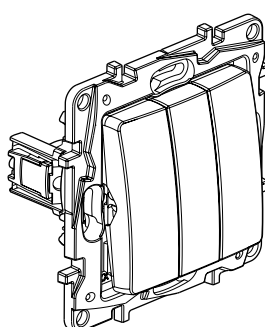

6 645 03 - 6 646 03

SOMMAIRE	Pages
1. Usage.....	1
2. Gamme.....	1-2
3. Cotes d'encombrement.....	3
4. Connexion.....	3
5. Caractéristiques techniques ..	3
6. Entretien.....	3
7. Accessoires.....	3
8. Normes et agréments.....	3

1. USAGE

Interrupteur ou va-et-vient, double va-et-vient avec ou sans voyant, inter triple, permutateur, poussoir, commandes multifonctions, commandes inter volet roulant.

Les mécanismes sont livrés avec les doigts et les supports. A équiper de plaques monoposte ou multiposte.

Montage des mécanismes en encastré ou en saillie.

Fixation à vis et ou à griffes (voir accessoire griffe).

Livrés avec coques de protection de chantier.

2. GAMME

Interrupteurs et va-et-vient 10 AX - 250 V~









	Description	Fixation à vis ou/et griffes		Fixation à vis	
		Blanc	Ivoire	Blanc	Ivoire
	Va-et-vient 3 bornes soit fonction interrupteur simple, soit va-et-vient.	6 645 01	6 646 01	6 647 01	6 648 01
	Double va-et-vient 2 x 3 bornes soit fonction interrupteur simple, soit va-et-vient.	6 645 02	6 646 02	6 647 02	6 648 02
	Va-et-vient à voyant Devient lumineux avec lampes réf. 6 650 90 ou réf 6 650 92 et témoin avec lampe réf. 6 650 91	6 645 10	6 646 10	6 647 10	6 648 10
	Interrupteur triple 3 interrupteurs simples équipés de griffes de fixation	6 645 03	6 646 03	-	-
	Permutateur Permet d'ajouter un troisième point de commande dans une installation va-et-vient	6 645 04	6 646 04	6 647 04	6 648 04

Interrupteurs et va-et-vient 16 AX - 250 V~

	Double va-et-vient à voyant Livré avec lampe réf. 6 650 91	-	-	6 647 16	6 648 16
--	---	---	---	----------	----------

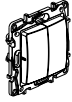
2. GAMME (suite)

Commandes multifonctions

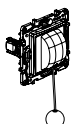
	Description	Fixation à vis ou/et griffes		Fixation à vis	
		Blanc	Ivoire	Blanc	Ivoire
	Simple Livré en mode poussoir avec doigt large monté. Configurations possibles : poussoir simple, va-et-vient simple, double poussoir, double va-et-vient, poussoir + va-et-vient, va-et-vient + poussoir (livré avec 2 demi-doigts pour fonctions doubles).	-	-	6 647 13	6 648 13
	Double lumineux Livré en mode poussoir double. Transformable en double va-et-vient lumineux. Configurations possibles : double poussoir lumineux, double va-et-vient lumineux, double va-et-vient (livrés avec 2 lampes pour fonctions lumineuses réf. 6 650 90).	-	-	6 647 14	6 648 14
Va-et-vient 10 AX + poussoir NO-NF 6 A - 250 V~					
	Va-et- vient + poussoir	-	-	6 647 09	6 648 09
Poussoirs NO-NF - 6 A - 250 V~					
	Simple Contact NO-NF 6 A	6 645 05	6 646 05	6 647 05	6 648 05
	Double 2 blocs contacts : NO-NF 6 A	6 645 08	6 646 08	6 647 08	6 648 08
	Poussoir porte-étiquette Livré avec voyant lumineux réf. 6 650 90 et étiquette picto "sonnerie", "cadenas" et "ampoule".	6 645 15		6 647 15	
Volet roulant 6 AX et VMC 10 AX - 250 V~					
	Interrupteur volet roulant 3 positions : Montée - Stop - Descente pour commande directe du moteur.	6 645 11	6 646 11	6 647 11	6 648 11
	Commande de VMC Interrupteur 2 positions : vitesse lente ou rapide pour commande directe d'une ventilation mécanique centralisée.	-	-	6 647 91	6 648 91
Va-et-vient 10 AX à tirage 6AX- 250 V~					
	Va-et-vient à tirage Livré avec cordon 1,5m	6 645 19	6 646 19	-	-

3. COTES D'ENCOMBREMENT (mm)

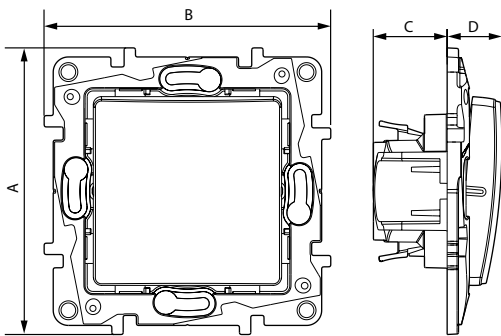

A	B	C	D
75,8	75,8	19,5	14,5

Réf : 6 645 19 et 6 456 19

A	B	C	D
75,8	75,8	31,2	56

4. CONNEXION

Bornes automatiques : réf. 6 645 01/02/05/08/10/11/15/19
réf. 6 646 01/02/05/08/10/11/19
réf. 6 647 01/02/05/08/09/10/11/13/14/15/16/91
réf. 6 648 01/02/05/08/09/10/11/13/14/16/91

Longueur de dénudage : 13 mm,
sauf pour les réf: 6 64X 19 : 12 mm.

Les poussettes de bornes automatiques sont grises RAL 7035.

Bornes à vis : réf. 6 64X 03
réf. 6 64X 04
réf. 6 64X 11

Longueur de dénudage pour les réf. 6 64X 03 - 6 64X 04 : 10 mm,
réf. 6 64X 11 : 11 mm.

Câbles souples ou rigides compatibles.
Entrées de câbles pour la phase repérée en code couleur rouge.

5. CARACTÉRISTIQUES TECHNIQUES

■ 5.1 Classe de protection

Protection contre les corps solides/liquides : IP 31
Protection contre les chocs : IK 04

■ 5.2 Caractéristiques matières

Aspect polyglacé
Couleur : Blanc RAL 9003 - Ivoire RAL 1013
Matière : - Doigt de commande : ABS
- Sans halogène
- Tenue aux UV
Matière : - Support : PC - Gris RAL 7037

Autoextinguibilité :
+ 850° C / 30 s pour les pièces isolantes maintenant en place les parties
sous tension.
+ 650° C / 30 s pour les autres pièces en matières isolantes.

■ 5.3 Caractéristiques électriques

Tension : 250 VAC
Intensité : - 10 AX pour interrupteur, va-et-vient, permutateur
- 16 AX pour double va-et-vient à voyant
- 6 A pour les poussoirs NO-NF
- 6 AX pour l'inter volet roulant et le va-et-vient à tirage

■ 5.4 Caractéristiques climatiques

Température de stockage et utilisation : - 5° C à + 35° C

6. ENTRETIEN

Nettoyage superficiel au chiffon.
Ne pas utiliser : acétone, dégraissant, trichloréthylène.

Tenue aux produits suivants : Hexane (EN 60669-1), alcool à brûler, eau
savonneuse, ammoniac dilué, javel pure diluée à 10%, produit à vitres,
lingettes pré-imprégnées.

Attention : Pour l'utilisation de produits d'entretien spécifiques
autres, un essai préalable est nécessaire.

7. ACCESSOIRES

Voyants témoin et lumineux

Raccordement par montage direct
Lampe LED

• 6 650 90

Voyant lumineux 230 V
Consommation 0,15 mA

• 6 650 91

Voyant témoin 230 V
Consommation 3 mA

• 6 650 92

Voyant lumineux 12 V - 24 V - 48 V

Griffe "Rapido"

• 6 650 99

Permet la fixation des appareils en rénovation

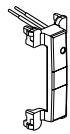

8. NORMES ET AGRÈMENTS

Conforme aux normes d'installation et de fabrication.
Voir e. catalogue.