

Светорегулятор универсальный

Кат. №№: 0 670 83 - 0 488 70/71
0 784 07 - 0 792 07 - 6 651 14 - 5 722 39 - 5 727 39 - 5 743 19/39
7 520 62 - 7 521 62 - 7 522 62 - 7 523 62

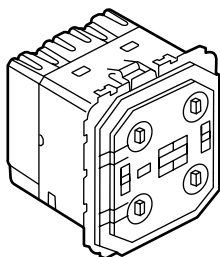

СОДЕРЖАНИЕ	СТР.
1. Назначение.....	1
2. Серия.....	1
3. Размеры.....	1
4. Подсоединение проводников.....	2
5. Схемы подключения.....	2
6. Работа с устройством.....	2-3
7. Технические характеристики.....	3-4
8. Уход.....	4
9. Соответствие стандартам и регламентам.....	4

1. НАЗНАЧЕНИЕ

Комфортное светорегулирование:

Светорегулятор универсальный предназначен для управления и регулировки яркости основных типов энергосберегающих ламп:

- регулируемых светодиодных
- регулируемых компактных люминесцентных
- люминесцентных
- галогенных

2. СЕРИЯ

	Описание	Цвет	Кат. №№
	Светорегулятор универсальный Céline	-	0 670 83
	Светорегулятор универсальный Niloé	Белый	6 651 14
	Светорегулятор универсальный Niloé, готовый к монтажу комплект	Белый	0 488 71
	Светорегулятор универсальный Mosaic	Белый	0 784 07
	Светорегулятор универсальный Mosaic, готовый к монтажу комплект	Белый	0 488 70
	Светорегулятор универсальный Mosaic	Алюминий	0 792 07
	Светорегулятор универсальный Arteor квадратный	Белый	5 722 39
	Светорегулятор универсальный Arteor квадратный	Алюминий	5 727 39
	Светорегулятор универсальный Arteor круглый	Белый	5 743 19
	Светорегулятор универсальный Arteor круглый	Алюминий	5 743 39
	Светорегулятор универсальный Valena INMATIC	-	7 520 62
	Светорегулятор универсальный Valena	Белый	7 521 62
	Светорегулятор универсальный Valena	Слоновая кость	7 522 62
	Светорегулятор универсальный Valena	Алюминий	7 523 62

3. РАЗМЕРЫ (мм)

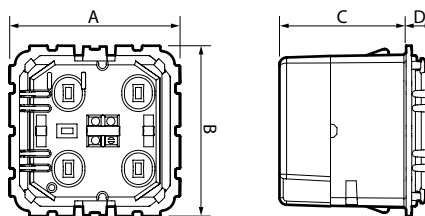

Кат. №№	A	B	C	D
0 670 83	45	45	33,5	7,2
0 784 07 - 0 792 07	45	45	33,5	9,6
5 722 39 - 5 727 39 5 743 19 - 5 743 39	45	45	33,5	9,6

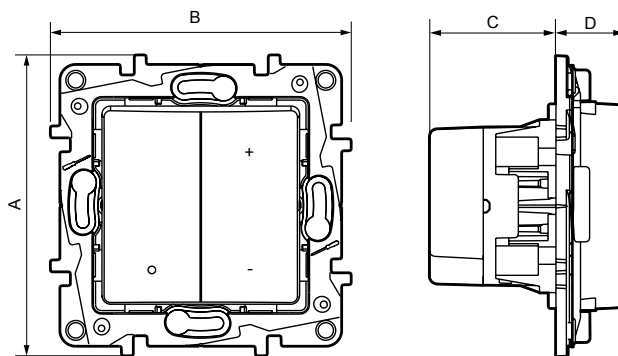

Кат. №№	A	B	C	D
6 651 14	80	80	30	20
7 520 62	74,7	74,7	32,1	8,6
7 521 62 7 522 62 7 523 62	74,7	74,7	32,1	11,5

4. ПОДСОЕДИНЕНИЕ ПРОВОДНИКОВ

Винтовые зажимы

Сечение подключаемых проводников: 2 x 2,5 мм²

Длина снятия изоляции: 8 мм

5. СХЕМЫ ПОДКЛЮЧЕНИЯ

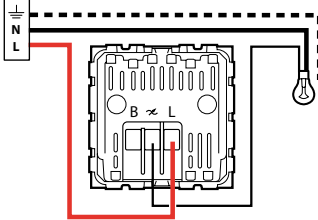

С кнопчным выключателем Céliane

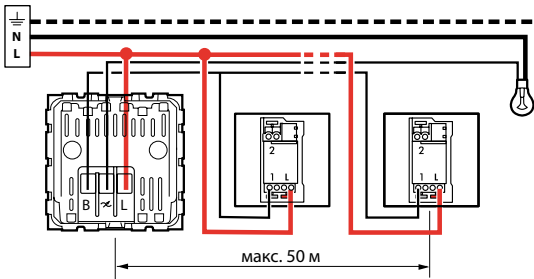
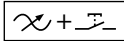

С переключателем на два направления

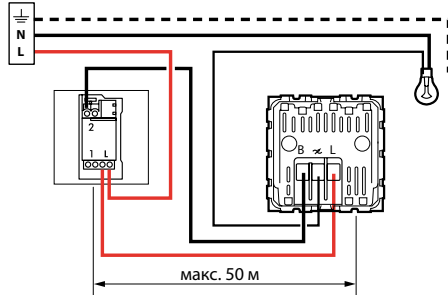
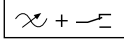

С кнопчным выключателем Niobé

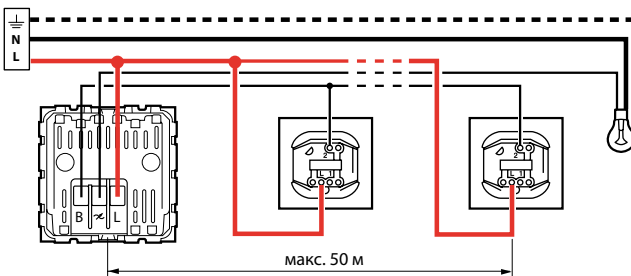
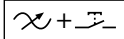

6. РАБОТА С УСТРОЙСТВОМ

Для выбора режима работы снимите клавиши и нажмите на 2 секунды кнопки, указанные в таблице.

Видеоролики доступны на сайте www.legrandoc.com

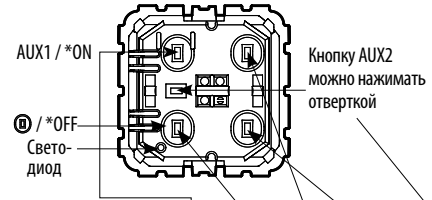

Режим работы	ON	⓪	+	-	AUX
Возврат к заводским настройкам (распознавание нагрузки, режим управления емкостной нагрузкой, управление кнопками, запоминание уровня яркости)	X	X	X	X	
Запоминание уровня активировано	X	X	X		
Запоминание уровня деактивировано	X	X		X	
Принудительный переход в режим работы с емкостной нагрузкой (без распознавания нагрузки)	X	X		X	X
Принудительный переход в режим работы с индуктивной нагрузкой (без распознавания нагрузки)	X	X	X		X
Освещение детской (предустановленные уровни + ночник)	X	X			X
Предустановленные уровни			X	X	X
Режим светорегулятора		X	X		
Режим управления переключателем на два направления	X	X			
Режим управления кнопками			X	X	

*ON/OFF : кнопка ВКЛ/ОТКЛ. для механизмов Mosaic

После нажатия кнопки AUX светодиод показывает состояние, в котором находится светорегулятор.

Сигналы светодиода:

Емкостной авто	Ровное красное свечение – заводская настройка
Принудительный емкостной	Мигание красным
Индуктивный авто	Ровное зеленое свечение
Принудительный индуктивный	Мигание зеленым





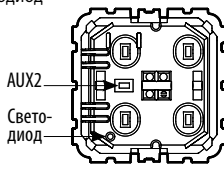

6. РАБОТА С УСТРОЙСТВОМ (продолжение)

■ Поиск и устранение неисправностей

НЕИСПРАВНОСТЬ	ПРИЧИНЫ	РЕШЕНИЯ
Лампы не выключаются	<ul style="list-style-type: none"> Цепь не запитана Светорегулятор подключен неправильно Лампа перегорела Светорегулятор неисправен Светорегулятор находится в режиме управления переключателем на два направления и подключен к кнопке (светодиод состояния мигает голубым) 	<ul style="list-style-type: none"> Включите питание Проверьте подключения Замените лампу Замените светорегулятор Отключите и заново включите питание цепи светорегулятора (перезапустите светорегулятор) и принудительно переведите его в режим управления кнопками (см. руководство)
Лампа мигает, яркость не регулируется	<ul style="list-style-type: none"> Лампа не регулируемая Балласт не регулируемый Лампа несовместима с балластом Светорегулятор неисправен 	<ul style="list-style-type: none"> Замените лампу на регулируемую Замените балласт на регулируемый Замените лампу или балласт, чтобы они стали совместимыми Замените светорегулятор
Светорегулирование работает некорректно: останавливается/перезапускается, регулируется скачками и т. п.	<ul style="list-style-type: none"> Режим работы светорегулятора несовместим с нагрузкой 	<ul style="list-style-type: none"> Нажмите кнопку AUX2, чтобы включить светодиод индикации состояния Если он светится зеленым, переведите светорегулятор в емкостной режим (см. руководство) Если он светится красным, переведите светорегулятор в индуктивный режим (см. руководство) 
Лампа мигает на максимальной яркости	Технические характеристики лампы	Настройте уставку максимальной яркости (см. руководство)
Лампа мигает на минимальной яркости	Технические характеристики лампы	Настройте уставку минимальной яркости (см. руководство)
Лампа включается, но не регулируется и не выключается	<ul style="list-style-type: none"> Светорегулятор находится в режиме управления кнопками и подключен к переключателю на два направления 	Принудительно переведите светорегулятор в режим управления переключателем на два направления
Лампа включается сама по себе	<ul style="list-style-type: none"> Светорегулятор неисправен 	<ul style="list-style-type: none"> Замените светорегулятор
Лампа издает шум	<ul style="list-style-type: none"> Режим работы светорегулятора несовместим с нагрузкой Лампа нерегулируемая или регулируемая в незначительных пределах 	<ul style="list-style-type: none"> Нажмите кнопку AUX2 и т. д. (см. выше) Замените лампу
Светорегулятор издает шум	<ul style="list-style-type: none"> Режим работы светорегулятора несовместим с нагрузкой 	<ul style="list-style-type: none"> Нажмите кнопку AUX2 и т. д. (см. выше)

7. ТЕХНИЧЕСКИЕ ХАРАКТЕРИСТИКИ

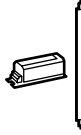
■ 7.1 Рекомендуемые нагрузки

	Резистивная (R)		Индуктивная (C)		Емкостная/индуктивная (C/L)			
			⁽¹⁾ 	⁽¹⁾ 			Регулируемая ⁽²⁾ 	Регулируемая LED ⁽²⁾ 
240 В	Макс.	400 Вт	400 Вт	200 ВА	400 ВА	200 ВА	75 ВА или макс. 10 ламп	75 ВА или макс. 10 ламп
	Мин.	3 Вт	3 Вт	3 ВА	3 ВА	3 ВА	3 ВА	3 ВА
	Макс.	200 Вт	200 Вт	100 ВА	200 ВА	100 ВА	37 ВА или макс. 10 ламп	37 ВА или макс. 10 ламп
	Мин.	3 Вт	3 Вт	3 ВА	3 ВА	3 ВА	3 ВА	3 ВА

Запрещается подключать к одному и тому же светорегулятору нагрузки разных типов.

⁽¹⁾ Используйте только трансформаторы, предназначенные для работы с электронными выключателями.

⁽²⁾ Совместим с большинством регулируемых ламп. Тем не менее, рекомендуется проверить совместимость светорегулятора с лампами, т. к. при большом разнообразии представленных на рынке ламп, данный параметр не нормируется.

7. ТЕХНИЧЕСКИЕ ХАРАКТЕРИСТИКИ (продолжение)

■ 7.2 Степень защиты

IP40 в собранном виде
IP20 без клавиши
IK02

■ 7.3 Характеристики материалов

Корпус: поликарбонат
Клавиша: АБС или ПК
Не содержит галогенов
Стойкость к УФ:
Огнестойкость:
+ 850 °C/30 с для частей из изолирующего материала, на которых закрепляют токоведущие части
+ 650°C / 30 с для частей из изолирующего материала, на которых не крепят токоведущие части

■ 7.4 Электрические характеристики

Напряжение: от 100 до 240 В перем. тока
Частота: 50/60 Гц
Потребляемая мощность в дежурном режиме: 0,1 Вт

■ 7.5 Климатические характеристики

Температура хранения: от -10 до +70 °C
Рабочая температура: от 0 до +35 °C

8. УХОД

Следует протереть поверхность изделия тканью.
Запрещается использовать ацетон, очистители битумных пятен, трихлорэтилен.

Внимание! Если необходимо использовать другие чистящие средства, их следует предварительно опробовать на другом предмете из аналогичного материала.

9. СООТВЕТСТВИЕ СТАНДАРТАМ И РЕГЛАМЕНТАМ

Соответствуют действующим нормативным документам.
См. e-каталог.