



CorePro LED PLC 4P



CorePro LED PLC 9W 840 4P G24q-3

Řada CorePro LED PLC 4P integruje LED technologii do tradičních kompaktních zářivek. Tento produkt je ideálním řešením pro modernizaci nasazení zdrojů světla v celkovém osvětlení: splňuje základní požadavky na osvětlení a výrazně šetří energii i životní prostředí.

Údaje o produktu

General information		Proud zdroje (min.)		250 mA
Patice	G24Q-3 [G24q-3]	Doba spuštění (jmen.)	0,5 s	
Splňuje požadavky evropské směrnice RoHS	Ano	Doba zahřátí na 60 % světla (jmen.)	0.5 s	
Jmenovitá životnost (jmen.)	30000 h	Účinnost (jmen.)	0.9	
Cyklus přepínání	50 000x	Napětí (jmen.)	20-50 V	
Referenční světelný tok	Sphere			
Light technical		Temperature		
Kód barvy	840 [CCT 4000 K]	Okolní teplota (max.)	35 °C	
Vyzařovací úhel (jmen.)	120 °	Okolní teplota (min.)	-20 °C	
Světelný tok (jmen.)	1000 lm	Teplota skladování (max.)	65 °C	
Barevné konstrukce	Chladná bílá (CW)	Teplota skladování (min.)	-40 °C	
Náhradní teplota chromatičnosti (jmen.)	4000 K	Maximální teplota (jmen.)	76 °C	
Měrný výkon (jmen.) (nom.)	100,00 lm/W			
Konzistence barev	<6	Controls and dimming		
Index barevného podání (jmen.)	83	Regulovatelné	Ne	
Světelný tok na konci jmenovité životnosti (jmen.)	70 %	Mechanical and housing		
Operating and electrical		Délka výrobku	200 mm	
Vstupní frekvence	30000-80000 Hz	Tvar žárovky	Trubice, jedna patice	
Power (Rated) (Nom)	9 W	Approval and application		
Proud zdroje (max.)	400 mA	Třída energetické účinnosti	F	
		Výrobek šetřící energii	Yes	

CorePro LED PLC 4P

Značky schválení	TUV CE marking RoHS compliance KEMA Keur certificate
Spotřeba energie kWh/1000 h	9 kWh
Registrační číslo EPREL	403551
Product data	
Úplný kód výrobku	871869654117300
Objednací název produktu	CorePro LED PLC 9W 840 4P G24q-3

EAN/UPC – výrobek	8718696541173
Objednací kód	54117300
Číslování SAP – počet v balení	1
Číslování SAP – balení v krabici	10
Materiál SAP	929001200902
Celková hmotnost kopie (kus)	0,088 kg

Rozměrové výkresy

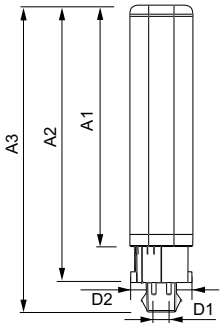

CorePro LED PLC 9W 840 4P G24q-3

Product	D1	D2	A1	A2	A3
CorePro LED PLC 9W 840 4P G24q-3	24,3 mm	28,4 mm	128,8 mm	148 mm	163,6 mm

Fotometrické údaje

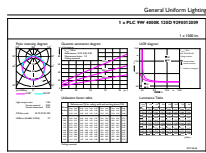

General Uniform Lighting
1 x PLC for 840nm LED
Page 10

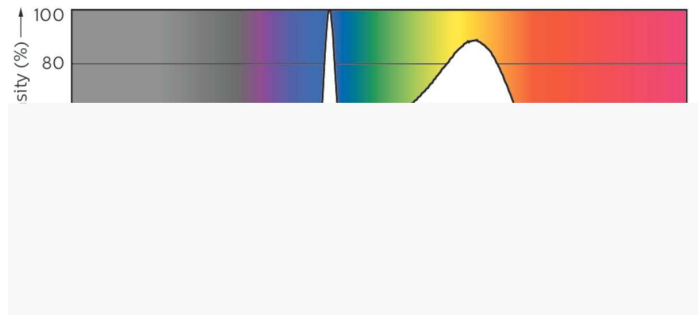

LEDtube PLC 100mm 9W G24Q-3 840 1000lm

LEDtube PLC 100mm 9W G24Q-3 840 1000lm

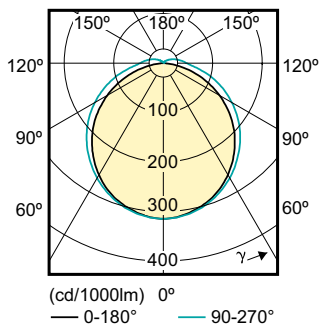

CorePro LED PLC 4P

Životnost

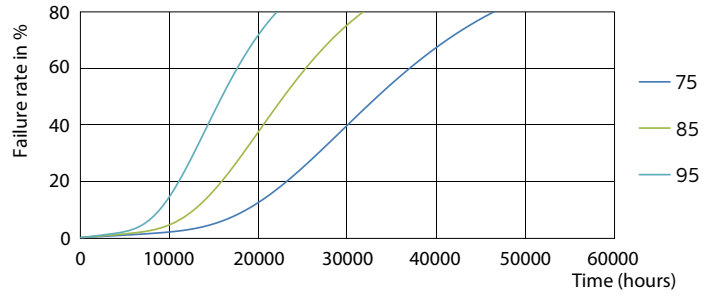
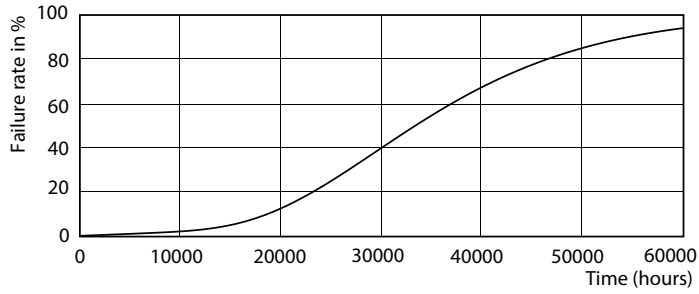

LEDtube PLC 100mm 9W G24Q-3 830 950lm

LEDtube PLC 100mm 9W G24Q-3 830 950lm

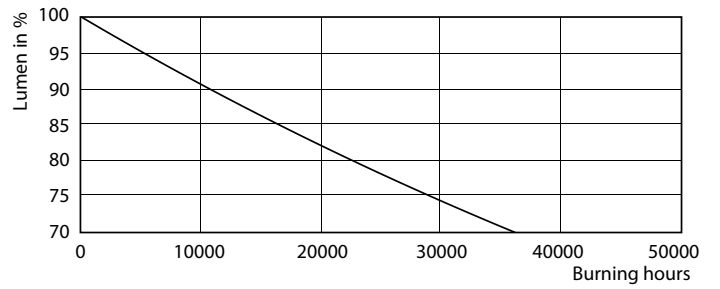
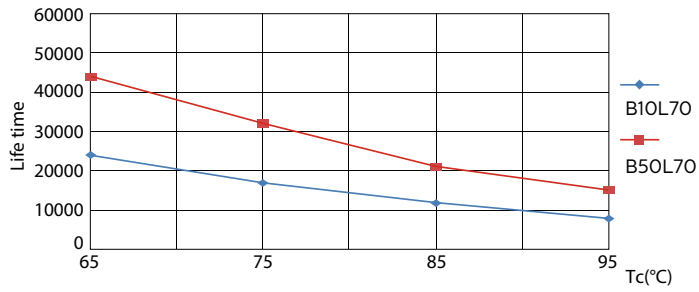

LEDtube PLC 100mm 9W G24Q-3 830 950lm

LEDtube PLC 100mm 9W G24Q-3 830 950lm

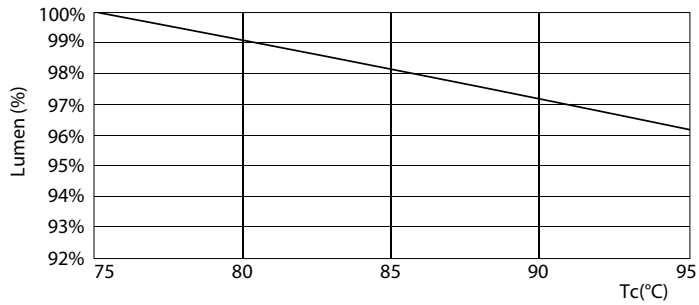

LEDtube PLC 100mm 9W G24Q-3 830 950lm

