



CorePro LED PLC 2P



CorePro LED PLC 6.5W 840 2P G24d-2

Řada CorePro LED PLC 2P integruje LED technologii do tradičních kompaktních zářivek. Tento produkt je ideálním řešením pro modernizaci nasazení zdrojů světla v celkovém osvětlení: splňuje základní požadavky na osvětlení a výrazně šetří energii i životní prostředí.

Údaje o produktu

General information	
Patice	G24D-2 [G24d-2]
Značka CE	Ano
Splňuje požadavky evropské směrnice RoHS	Ano
Jmenovitá životnost (jmen.)	30000 h
Cyklus přepínání	50000
Referenční světelný tok	Sphere
Vrstva	CorePro

Light technical	
Kód barvy	840 [CCT 4000 K]
Vyzařovací úhel (jmen.)	120 °
Světelný tok (jmen.)	700 lm
Barevné konstrukce	Chladná bílá (CW)
Náhradní teplota chromatičnosti (jmen.)	4000 K
Měrný výkon (jmen.) (nom.)	92,31 lm/W
Konzistence barev	<6
Index barevného podání (jmen.)	83
Světelný tok na konci jmenovité životnosti (jmen.)	70 %

Operating and electrical	
Vstupní frekvence	50 až 60 Hz

Power (Rated) (Nom)	6,5 W
Proud zdroje (max.)	35 mA
Proud zdroje (min.)	25 mA
Doba spuštění (jmen.)	0,5 s
Doba zahřátí na 60 % světla (jmen.)	0,5 s
Účinnost (jmen.)	0,9
Napětí (jmen.)	220-240 V

Temperature	
Okolní teplota (max.)	35 °C
Okolní teplota (min.)	-20 °C
Teplota skladování (max.)	65 °C
Teplota skladování (min.)	-40 °C
Maximální teplota (jmen.)	65 °C

Controls and dimming	
Regulovatelné	Ne

Mechanical and housing	
Materiál žárovky	Plast
Délka výrobku	100 mm
Tvar žárovky	Trubice, jedna patice

CorePro LED PLC 2P

Approval and application

Třída energetické účinnosti	F
Výrobek šetřící energii	Yes
Značky schválení	CE marking RoHS compliance KEMA Keur certificate
Značky schválení	TUV
Spotřeba energie kWh/1000 h	7 kWh
Registrační číslo EPREL	403557

Product data

Úplný kód výrobku	871869654129600
-------------------	-----------------

Objednací název produktu	CorePro LED PLC 6.5W 840 2P G24d-2
EAN/UPC – výrobek	8718696541296
Objednací kód	54129600
Číslování SAP – počet v balení	1
Číslování SAP – balení v krabici	10
Materiál SAP	929001201502
Celková hmotnost kopie (kus)	0,077 kg

Rozměrové výkresy



Product	D1	D2	A1	A2	A3
CorePro LED PLC 6.5W 840 2P G24d-2	24,3 mm	28,4 mm	105,8 mm	125 mm	147,6 mm

CorePro LED PLC 6.5W 840 2P G24d-2

Fotometrické údaje

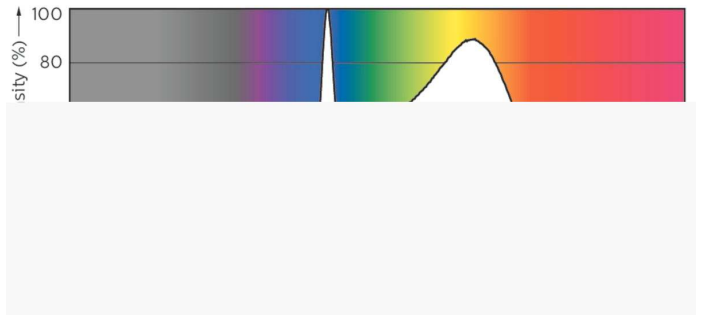
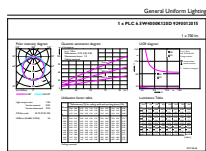

LEDtube PLC 100mm 7W G24D-2 840 700lm

LEDtube PLC 100mm 9W G24Q-3 840 1000lm

CorePro LED PLC 2P

Fotometrické údaje

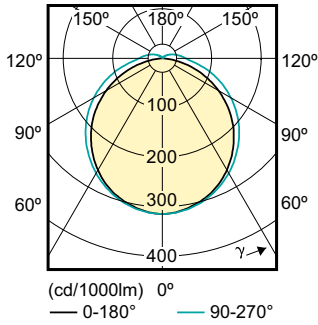

Životnosť

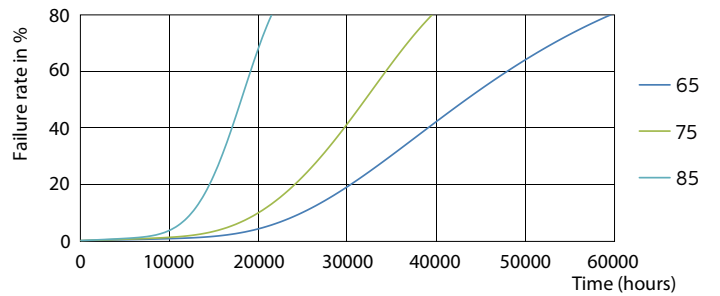
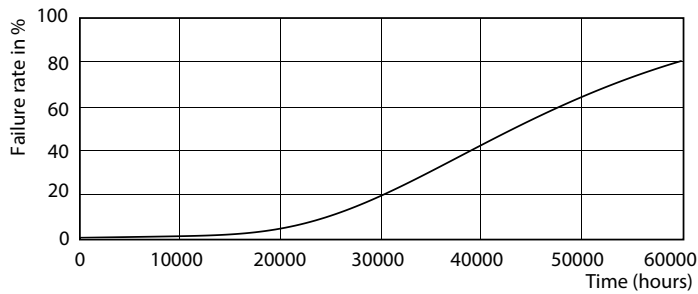

LEDtube PLC 100mm 7W G24D-2 830 650lm

LEDtube PLC 100mm 7W G24D-2 830 650lm

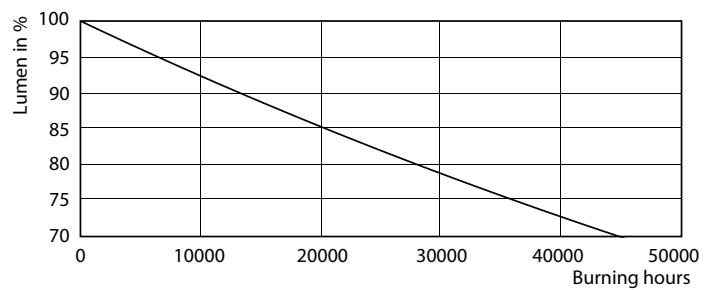
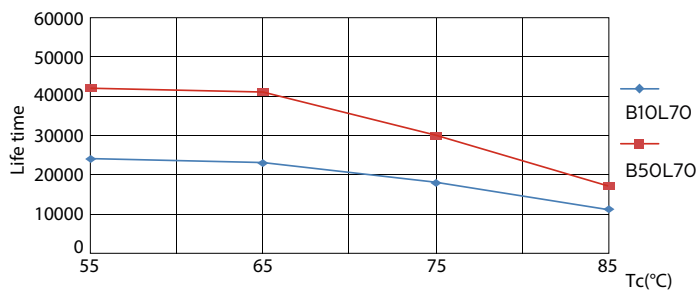

LEDtube PLC 100mm 7W G24D-2 830 650lm

LEDtube PLC 100mm 7W G24D-2 830 650lm

CorePro LED PLC 2P

Životnost

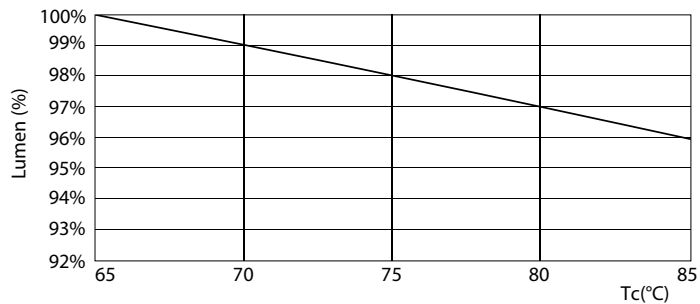

LEDtube PLC 100mm 7W G24D-2 830 650lm

