

[www.legrandoc.com](http://www.legrandoc.com)

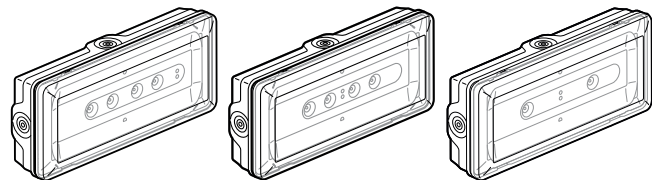

Padrão: 6 614 27/28  
6 614 31/33/34/40  
Hotel 120V : 6 614 38  
Endereçável LVS: 6 624 31  
6 624 33/34/40

Padrão: 6 614 29  
Autoteste : 6 604 27/28/29  
Hotel 120V : 6 614 37

Padrão: 6 614 25/26  
Autoteste : 6 604 26

## ÍNDICE

Página

1. Descrição .....	1
2. Instalação .....	2
3. Funcionamento .....	3
4. Ligação.....	4
5. Endereçamento de um aplicador LVS com a ferramenta de configuração .....	6
6. Dados fotométricos.....	8
7. Manutenção.....	8
8. Conformidade e aprovação .....	9
9. Acessórios.....	9

## 1. DESCRIÇÃO

Apliques de iluminação de segurança com LED IP 65 - IK 07  
Classe II:

Ref. <sup>a</sup>	Flux/ autonomia	Modo	Cons. P	Cons. NP	Tipo de bateria
6 604 26	100lm/1h	NP	-	1,3	Ni-Cd
6 604 27	200lm/1h	NP	-	1,7	Ni-Cd
6 604 28	350lm/1h	NP	-	2,3	Ni-Cd
6 604 29	500lm/1h	NP	-	2,7	Ni-MH
6 614 25	70lm/1h	NP	-	1,3	Ni-Cd
6 614 26	100lm/1h	NP	-	1,3	Ni-Cd
6 614 27	200lm/1h	NP	-	2,2	Ni-Cd
6 614 28	350lm/1h	NP	-	2,8	Ni-Cd
6 614 29	500lm/1h	NP	-	2,5	Ni-MH
6 614 31	100lm/1h	P/NP	4	2	Ni-Cd
6 614 33	200lm/1h	P/NP	4	2	Ni-Cd
6 614 34	350lm/1h	P/NP	4	2	Ni-Cd
6 614 37	160lm/1h	NP	-	2,2	Ni-Cd
6 614 38	350lm/1h	NP	-	2,8	Ni-Cd
6 614 40	100lm/3h	P/NP	3	0,8	Ni-MH
6 624 31	100lm/1h	P/NP	4	2	Ni-Cd
6 624 33	200lm/1h	P/NP	4,2	2	Ni-Cd
6 624 34	350lm/1h	P/NP	3	0,8	Ni-MH
6 624 40	100lm/3h	P/NP	3	0,8	Ni-MH

### • Entrega

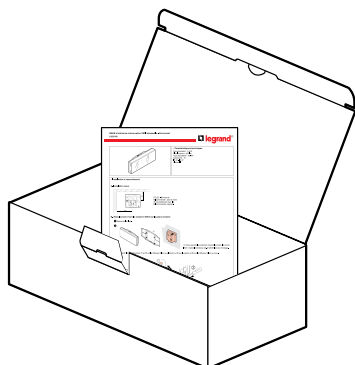

## 1. DESCRIÇÃO (CONTINUAÇÃO)

### • Cotas de dimensionamento

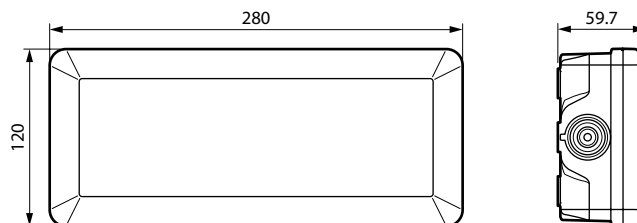

Peso do produto condicionado: 700 gramas  
Volume do produto condicionado: 2,3 dm<sup>3</sup>

### • Características técnicas

Alimentação :  
 . todas as referências salvo 6 614 37/38 : 230 V~ - 50/60 Hz  
 . 6 614 37/38 : 110-127 V~ - 50/60 Hz  
 Equipado com bornes de ligação automática de grande capacidade (2 x 2,5 mm<sup>2</sup>)  
 Classe II:   
 Temperatura de utilização: de 0 °C a + 40 °C.  
 Comando à distância para a colocação em suspensão durante os cortes de rede eléctrica voluntários.  
 Bornes de entrada do comando à distância protegido contra os erros de ligação.  
 Borne que permite acender e apagar a parte permanente do aplicador nos blocos P/NP.  
 Conformidade com as normas: EN 60598-2-22  
 Reconhecido pela marca de qualidade ENEC EN 60 598 2-22 e AENOR  
 Produto para fixação saliente, na parede ou no tecto.

## 1. DESCRIÇÃO (CONTINUAÇÃO)

### • Materiais

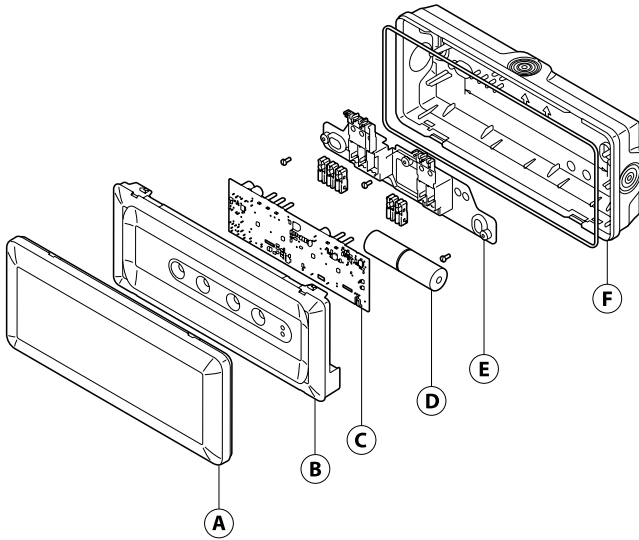

- A** Difusor: policarbonato opal autoextinguibilidade 750° 30s
- B** Reflector: policarbonato branco autoextinguibilidade 850° 30s
- C** Cartão electrónico
- D** Bateria
- E** Placa suporte de bornes: polipropileno autoextinguibilidade 850 °C 30s
- F** Base amovível: polipropileno autoextinguibilidade 850 °C 30s

Todas as peças plásticas superiores a 50 g são identificadas por uma marcação do material para permitir uma reciclagem dos materiais em fim de vida do produto.

## 2. INSTALAÇÃO

### • Abertura do bloco

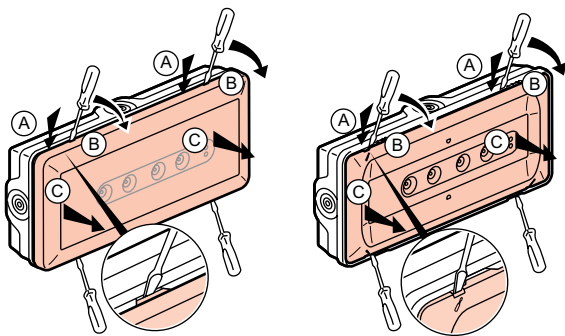

## 2. INSTALAÇÃO (CONTINUAÇÃO)

### • Fixação

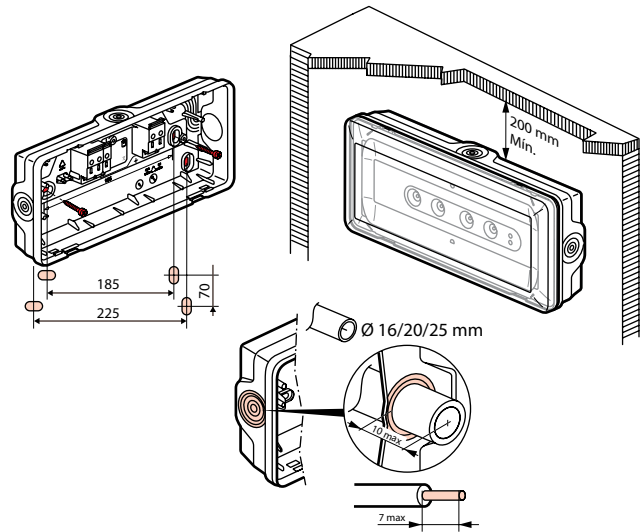

### • Cablagem

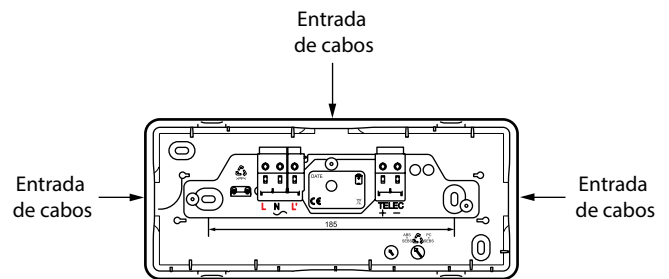

TELEC - Bornes de ligação: sem polaridade com o comando à distância Legrand ref.ª 0 039 00/01.  
Capacidade dos bornes: 2 x 2,5 mm<sup>2</sup>.

### • Se cablagem com fios flexíveis

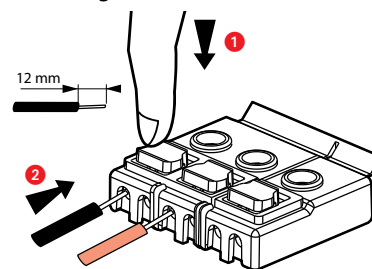

**2. INSTALAÇÃO (CONTINUAÇÃO)**

**• Cablagem em modo permanente**

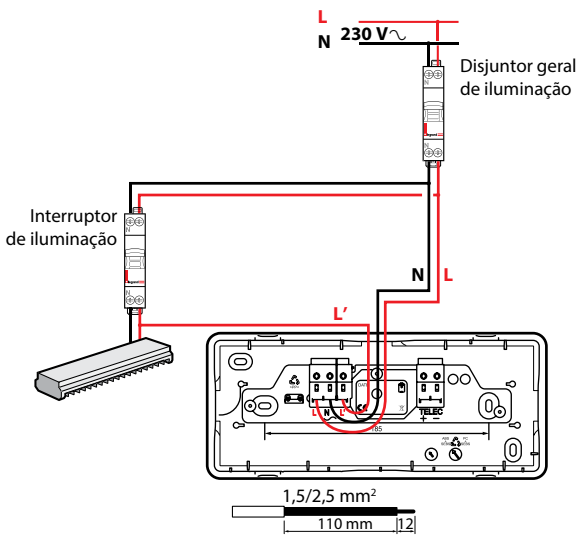

**• Cablagem em modo não permanente**

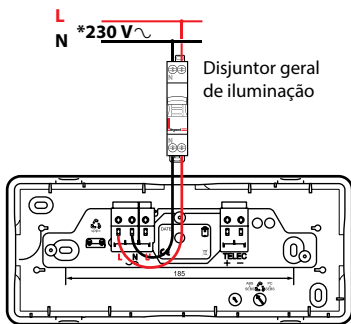

\*110-127 V para ref. 6 614 37/38

**3. FUNCIONAMENTO**

**■ 3.1 Ligar/estado de espera**

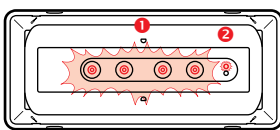

**Permanente**  
**1** Iluminação dos LED de emergência (fluxo ≈100 lumens) se o borne L' estiver ligado  
**2** LED verde de estado do aparelho aceso

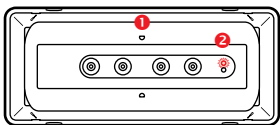

**Não permanente**  
**1** Os LED de emergência estão apagados  
**2** LED verde de estado do aparelho aceso

**■ 3.2 Interrupção da rede eléctrica/funcionamento em segurança**

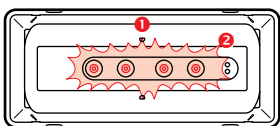

**Permanente**  
**1** Os LED de emergência acendem no fluxo atribuído  
**2** Extinção do LED verde de estado do aparelho

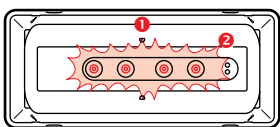

**Não permanente**  
**1** Iluminação dos LED de emergência no fluxo atribuído  
**2** Extinção do LED verde de estado do aparelho

**3. FUNCIONAMENTO (CONTINUAÇÃO)**

**■ 3.3 Colocação em suspensão através do comando à distância ref.ª 0 039 00/01 (salvo para ref. 6 614 37/38)**

**Após interrupção voluntária da iluminação normal:**

Uma pressão na tecla ☼ coloca o aplicque em suspensão para evitar a descarga da bateria.

**Nova ligação da iluminação normal:**

O aplicque é novamente colocado em espera de forma automática no modo de funcionamento inicial (P/NP).

**■ 3.4 Teste dos aplicques padrão**

Os aplicques padrão podem ser testados através de um corte de alimentação normal:

- a verificação da passagem em funcionamento está correcta quando os LED de emergência estão acesos
- a verificação da autonomia está correcta quando os LED de emergência permanecem acesos durante o período da autonomia atribuída (1 ou 3 horas).

**■ 3.5 Teste dos aplicques LVS**

Os aplicques LVS incluem 2 modos de funcionamento que são: o modo Autoteste e o modo endereçável.

**Modo Autoteste**

Os aplicques LVS são configurados de fábrica em modo Autoteste, deste modo, podem ser utilizados neste modo, sem nenhuma intervenção no mesmo.

**Modo endereçável**

Este aplicque pode igualmente ser utilizado num sistema endereçável, para tal, deve ser endereçado através da ferramenta de configuração de infravermelhos ref.ª 0 626 10 de acordo com o procedimento descrito no capítulo 6. Deste modo, é assim possível controlá-lo à distância através da central de gestão ref.ª 0 626 00 (para informações mais detalhadas, consultar o manual de implementação dos aplicques endereçáveis fornecido com a ref.ª 0 626 00).

**3.5.1 Controlo automático do estado do aplicque (sistema Autoteste)**

Este aplicque controla automaticamente o seu estado de funcionamento. Este modo de funcionamento está apenas disponível para os aplicques LVS.

**Semanalmente:**

Passagem em emergência durante 15 segundos e teste da passagem em funcionamento de emergência e das fontes luminosas.

**Trimestralmente:**

Passagem em funcionamento de emergência durante o período de autonomia atribuída (1h; 3h) e teste de autonomia da bateria.

**3.5.2 Resultado dos controlos automáticos**

LED	Aplicque OK	Defeito acumulador	Outro(s) defeito(s)
Verde	☼ (fixo ou intermitente)	○	○
Amarelo	○	☼ (fixo)	☼ (intermitência rápida)

A hora dos testes é fixada à hora da primeira ligação do aplicque; o dia do teste é escolhido de forma aleatória de modo a garantir o teste de um mínimo de aplicques ao mesmo tempo.

A hora de teste do conjunto dos aplicques pode ser modificada através de uma pressão simultânea nas teclas ☼ e ☼ do comando à distância, à nova hora pretendida.

**3.5.3 Paragem de um teste em curso**

Caso um teste de autonomia em curso perturbe a utilização, é possível interrompê-lo imediatamente. Premir a tecla EXTINCTION (Extinção) do quadro de comando à distância ref.ª 0 039 00 ou na central de gestão ref.ª 0 626 00. O teste é interrompido e adiado para o dia seguinte.

## 3. FUNCIONAMENTO (CONTINUAÇÃO)

### 3.5.4 Casos específicos

Quando estiver fora de tensão durante mais de 3 dias, os testes já não são efectuados. O ciclo de teste irá ser retomado após ser novamente ligado e as baterias serem recarregadas. Os testes previstos no dia em que voltar a ligar o produto são automaticamente adiados 24 h.

## 4. LIGAÇÃO

### 4.1 Ligação da rede eléctrica dos apliques autónomos

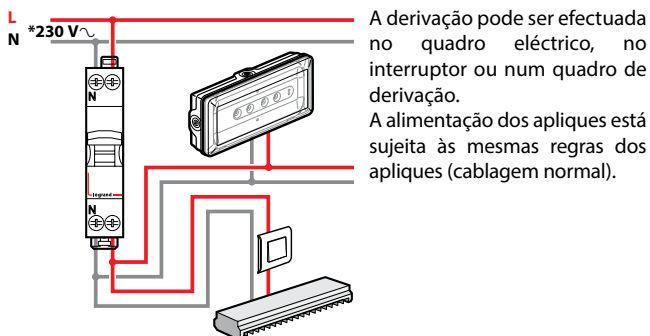

A derivação pode ser efectuada no quadro eléctrico, no interruptor ou num quadro de derivação. A alimentação dos apliques está sujeita às mesmas regras dos apliques (cablagem normal).

A polaridade do comando à distância pode não ser respeitada nos apliques LVS, se for utilizado um comando à distância Legrand ref.ª 0 039 00 ou 0 039 01. Em caso de utilização de outro comando à distância, a polaridade durante a cablagem deverá ser respeitada e o comando de ligação ou extinção deverá ser mantido durante 2 segundos, no mínimo.

\*110-127 V para ref. 6 614 37/38

## 4. LIGAÇÃO (CONTINUAÇÃO)

### 4.2 Ligação do comando à distância (salvo para ref. 6 614 37/38)

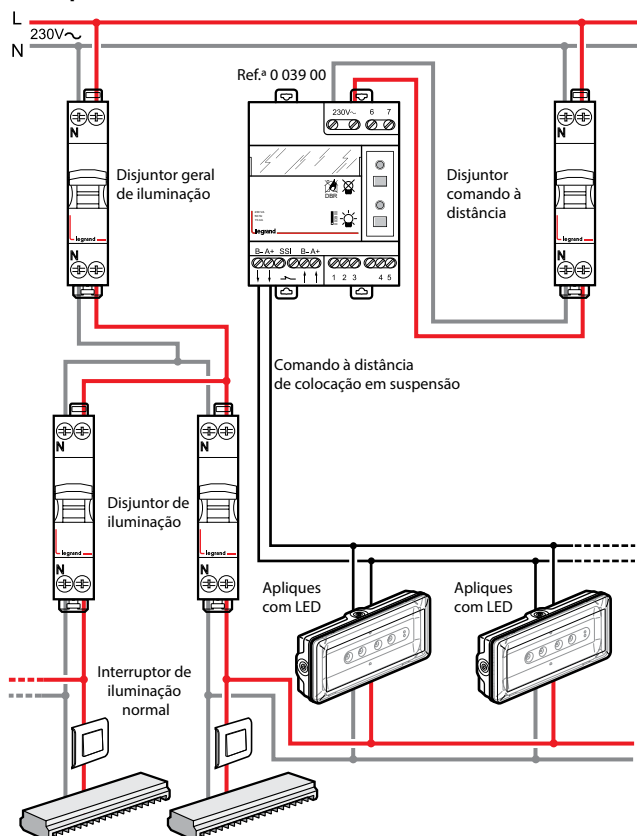

**4. LIGAÇÃO (CONTINUAÇÃO)**

**■ 4.3 Ligação para uma instalação endereçável para os apliques LVS (ref.ª 6 624 31/33/34/40 apenas)  
Instalação com colocação em suspensão geral**

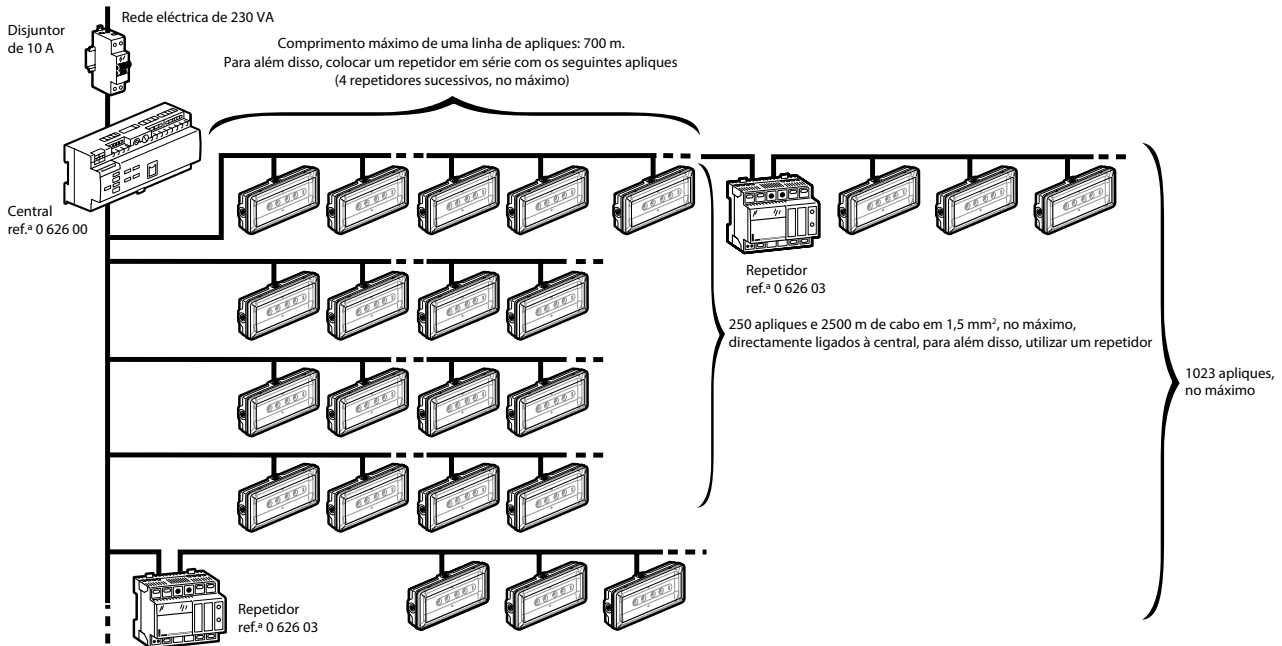

**Instalação com colocação em suspensão parcial**

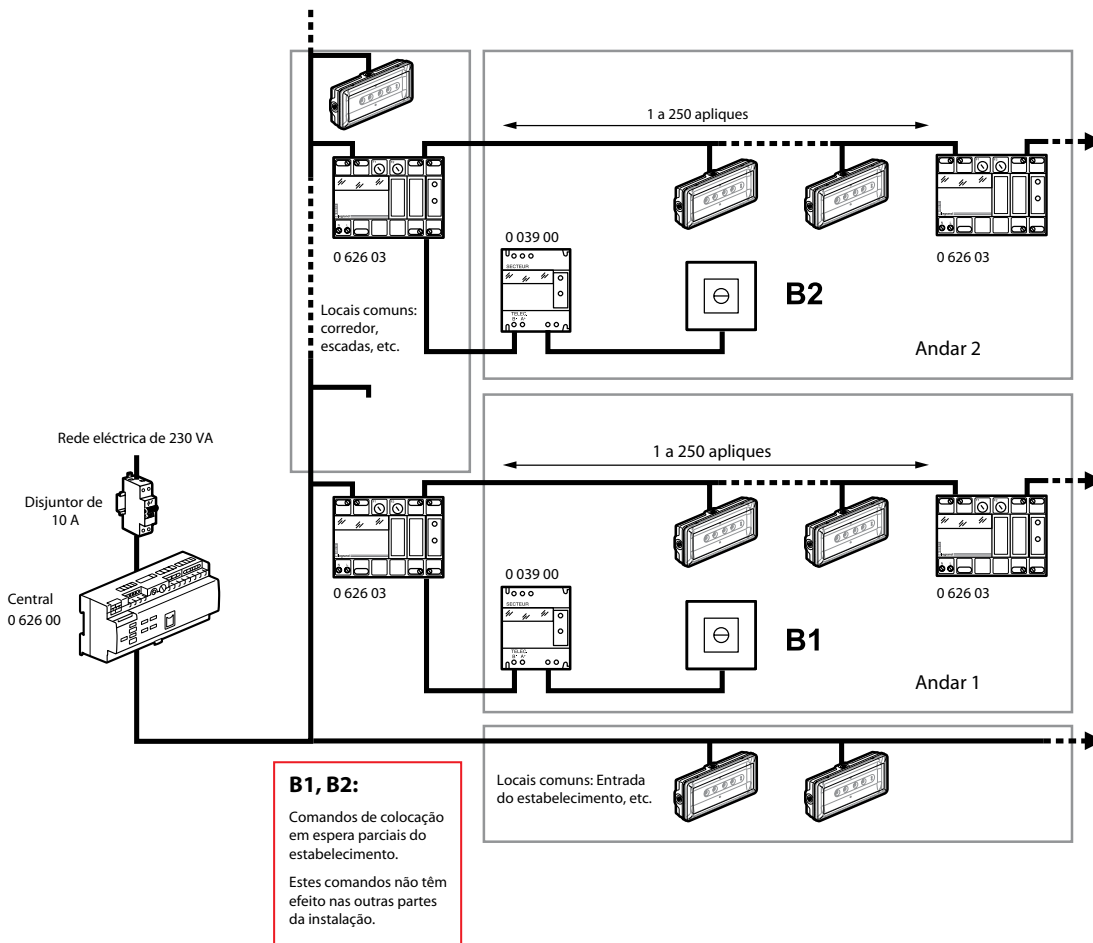

**5. ENDEREÇAMENTO DE UM APLIQUE LVS COM A FERRAMENTA DE CONFIGURAÇÃO REF.ª 0 626 10**

**5.1 Programação do endereço com a ferramenta de configuração carregada através do software de configuração das interfaces**



1 Acender a ferramenta de configuração pressionando a tecla OK durante 2 segundos.

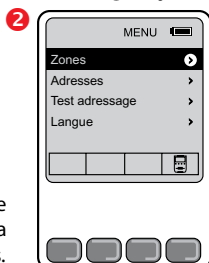

2 Seleccionar a linha Zones no menu principal

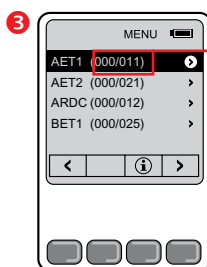

3 Indica o número de apliques na zona e o número endereçado: aqui 11 apliques nesta zona e 0 endereçados.



Seleccionar a zona onde pretende endereçar os apliques.

**5. ENDEREÇAMENTO DE UM APLIQUE LVS COM A FERRAMENTA DE CONFIGURAÇÃO REF.ª 0 626 10**

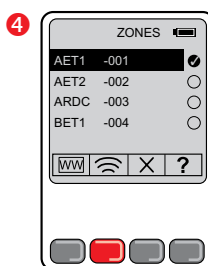

**Explicação das teclas:**

Permite dar a posição dos comutadores para os apliques com comutador.

Permite endereçar o aplico posicionando-se na parte inferior com a ferramenta de configuração (os LED de emergência do aplico endereçado acendem durante 2 segundos).

O aplico não deve conter um endereço.

Permite eliminar o endereçamento de um aplico com este endereço. O endereço 0000 permite eliminar o endereçamento independentemente do endereço do bloco (os LED de emergência acendem 2 vezes durante 2 segundos). Esta etapa é obrigatória em caso de alteração de endereço do aplico.

Permite testar o aplico endereçado (os LED de emergência do aplico acendem 2 segundos para sinalizar que o aplico contém o endereço do bloco e os LED de espera apagam para assinalar que o aplico não contém o endereço correcto).

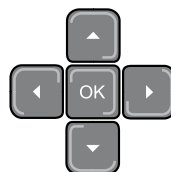

5 O aplico deve estar ligado.

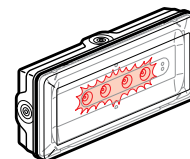

O aplico gravou o endereço com sucesso, deste modo, acende os seus LED de emergência durante 2 segundos.

Distância máxima entre o comando à distância e o aplico de 0,1 a 2 m.

**5. ENDEREÇAMENTO DE UM APLIQUE LVS COM A FERRAMENTA DE CONFIGURAÇÃO REF.ª 0 626 10**

**5.2 Programação de um endereço conhecido com a ferramenta de configuração**

Por exemplo, o endereço 0000.

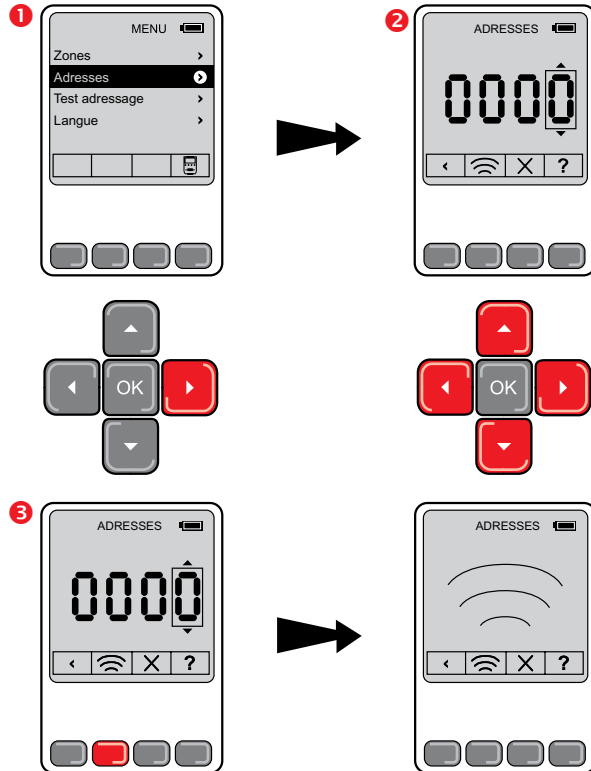

**Explicação das teclas:**

Permite endereçar o aplique posicionando-se na parte inferior com a ferramenta de configuração (os LED de emergência do aplique endereçado acendem durante 2 segundos).

O aplique não deve conter um endereço.

Permite eliminar o endereçamento do aplique com este endereço. O endereço 0000 permite eliminar o endereçamento independentemente do endereço do bloco (os LED de emergência acendem 2 vezes durante 2 segundos). Esta etapa é obrigatória em caso de alteração de endereço do aplique.

Permite testar o aplique endereçado (os LED de emergência do aplique acendem 2 segundos para sinalizar que o aplique contém o endereço do bloco e os LED de espera apagam para assinalar que o aplique não contém o endereço correcto).

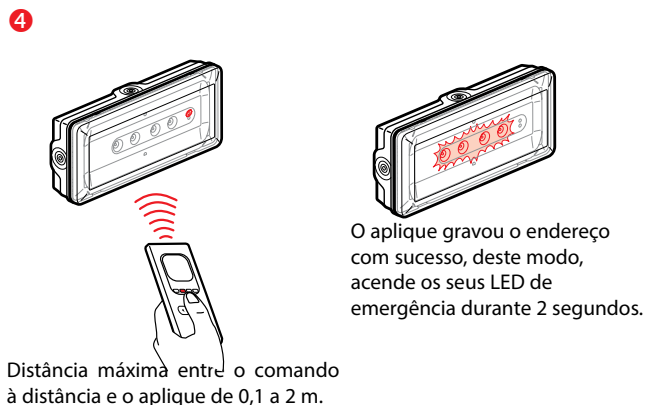

**5. ENDEREÇAMENTO DE UM APLIQUE LVS COM A FERRAMENTA DE CONFIGURAÇÃO REF.ª 0 626 10**

**5.3 Teste de um endereço específico**

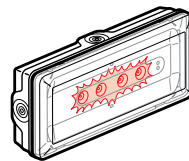
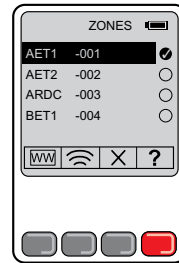

Se o endereço no interior do aplique for o endereço testado, acende os seus LED de emergência durante 2 segundos.

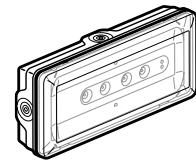

Se o aplique tiver outro endereço ou se não tiver endereço, o aplique apaga o seu LED de sinalização.

**5.4 Testar se o aplique estiver endereçado**

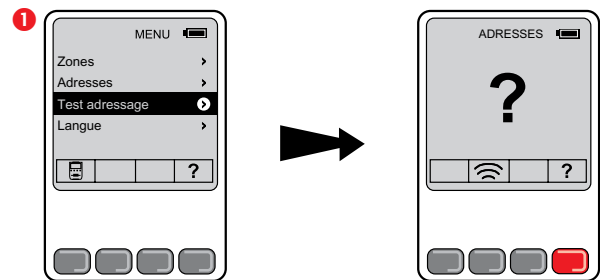

**3** Distância máxima entre o comando à distância e o aplique de 0,1 a 2 m.

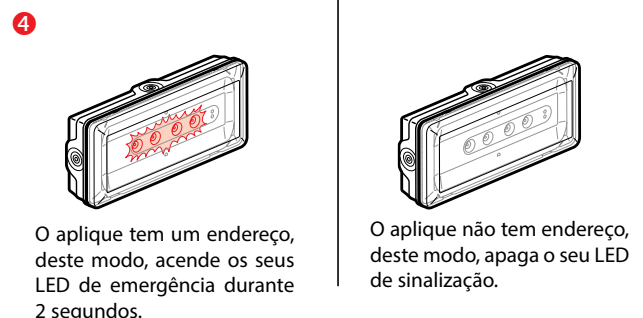
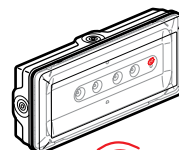

**5. ENDEREÇAMENTO DE UM APLIQUE COM A FERRAMENTA DE CONFIGURAÇÃO REF.ª 0 626 10 (CONTINUAÇÃO)**

■ 5.5 Apagar o endereço de um bloco

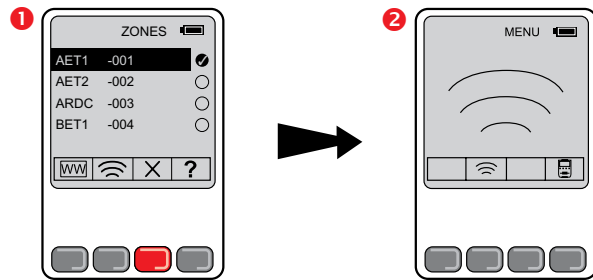

A operação é gravada, os LED de espera permanecem acesos, os LED de emergência acendem 2 vezes.

Distância máxima entre o comando à distância e o aplique de 0,1 a 2 m.

**6. DADOS FOTOMÉTRICOS**

Os dados fotométricos de todos estes apliques estão disponíveis no plug-in Dialux Legrand disponível no site da Legrand.

**7. MANUTENÇÃO**

■ 7.1 Peças de substituição

Ref.ª aplique	Bateria	Ref.ª bateria de substituição
6 614 31	2,4 V 1,5 Ah NiCd	0 610 92
6 614 33/6 624 31	3,6 V 1,5 Ah NiCd	6 609 72
6 614 34/6 624 33	4,8 V 1,5 Ah NiCd	6 609 62
6 614 40/6 624 34/6 624 40	4,8 V 2 Ah NiMH	6 609 71

**7. MANUTENÇÃO (CONTINUAÇÃO)**

■ 7.2 Substituição das baterias

As baterias devem ser substituídas quando o aplique autónomo já não realiza a sua duração atribuída de funcionamento.

**Atenção:** o produto deve estar apagado antes da desmontagem.

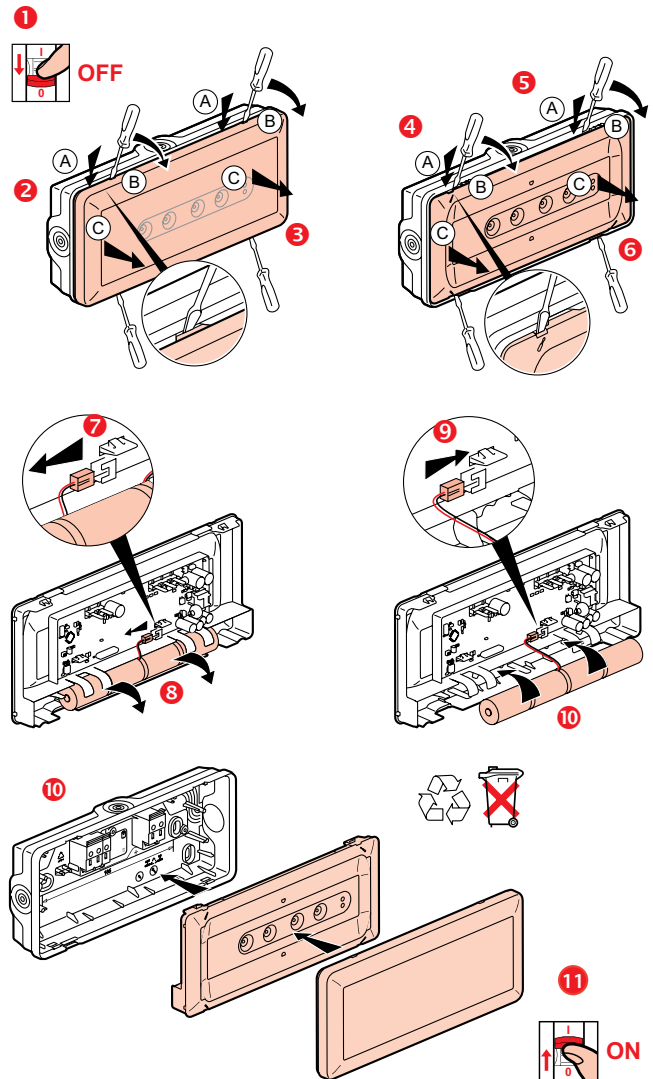

• Nota : Os LED não podem ser substituídos

Os distribuidores parceiros Legrand recuperam os apliques e as baterias usadas.

Após a alteração das baterias, substituir a etiqueta de manutenção escrevendo a data da nova colocação em funcionamento do aplique.



## 8. CONFORMIDADE E APROVAÇÃO

EN 60 598-2-22: Norma Europeia "Apliques Regras específicas Apliques para iluminação de emergência"

EN 60 598-1: Norma Europeia "Apliques"

EN 50172: Norma Europeia "Sistemas de iluminação de segurança"

EN 1838: Norma Europeia "Iluminação de emergência"

Produtos certificados com a marca AENOR N

### Influências electromagnéticas: CEM

#### Emissão

- EN 55015 (tensões perturbadoras)

- EN 61000-3-2 (medidas das harmónicas) classe C

- EN 55022 (campo radiado) classe B

#### Imunidade

- EN 61000-4-2 (descargas electrostáticas) critério B 4 kV no contacto

- EN 61000-4-3 (campo electromagnético) critério A 10 V/m

- EN 61000-4-4 (transitórios rápidos ) critério B 4kV na rede e 1 kV por acoplamento

- EN 61000-4-5 (ondas de choque) critério B

- EN 61000-4-6 (perturbações RF conduzidas) critério A

- EN 61000-4-8 (campo electromagnético a 50 Hz) critério A

- EN 61000-4-11 (quedas de tensão e interrupções curtas)

## 9. ACESSÓRIOS

### Etiquetas autocolantes

- Conformidade com a norma EN ISO 7010:



6 616 70

- Outras soluções propostas:



6 616 71

6 616 72



6 616 80



6 616 81



6 616 82



6 616 83



6 616 84



6 616 85



6 616 86



6 616 87



6 616 88



6 616 89



6 616 90



6 616 91