

K10F013QCH

krokový vačkový spínač - 2P - 45° - 10 A - pro Ø 16
nebo 22 mm



Hlavní parametry

Řada výrobků	Harmony K
Typ produktu nebo součásti	Kompletní vačkový spínač
Označení přístroje	K10
[Ith] jmenovitý tepelný proud	10 A
Montáž výrobku	Čelní montáž
Upevnění	Otvor Ø 16 nebo 22 mm
Typ ovládací hlavice vačkového spínače	S čelní deskou 30 x 30 mm
Typ ovládací hlavice	Černá rukojeť
Uzamknutí otočné rukojeti	Ne
Přítomnost štítku	Ano kovová popis, 0 - 1 - 2 - 3 černá označení
Funkce vačkového spínače	Krokový spínač
Návrat	Ne
Poloha OFF	S polohou OFF
Popis pólů	2P
Spínací polohy	Vpravo: 270° - 315° - 0° - 45°
Stupeň krytí IP	IP20 (blok kontaktu) IP65 (ovládací hlava) podle IEC 60529

Doplňěk

Počet kroků	3
Spínací úhel	45 °
[Ui] jmenovité izolační napětí	440 V stupeň znečištění 3 vyhovuje IEC 60947-1
Jmen. prac. výkon (W)	750 W AC-23A / 220/240 V 1 fáze 370 W AC-23A / 110/120 V 1 fáze
Jmenovitý výkon (hp)	0,33 hp AC při 110/120 V 1 fáz. 0,75 hp AC při 220/240 V 1 fáz.
[Ie] jmenovitý pracovní proud AC	10 A při 400 V AC-1 10 A při 400 V AC-21A 3 A při 240 V AC-15 6 A při 120 V AC-15
[Ie] jmen. prac. proud DC	10 A při 24 V odporová zátěž 0,3 A při 220 V odporová zátěž 0,7 A při 110 V odporová zátěž
Elektrická životnost	100000000 cykly
Zkratová ochrana	10 A podle patronová pojistka, typ gG
[Uimp] jmenovité impulzní výdržné napětí	4 kV podle IEC 60947-1
Funkce kontaktu	Závisle spínající
Elektrické připojení	Svorky s uchyceným šroubem, 2 x 1,5 mm ²
Mechanická životnost	1000000 cykly
CAD celková šířka	30 mm
CAD celková výška	30 mm
CAD celková hloubka	100 mm
Hmotnost přístroje	0,055 kg

Životní prostředí

standards	CENELEC EN 50013 EN/IEC 60947-3 EN/IEC 60947-5-1
certifikace výrobku	CULus

stupeň ochrany	TC
teplota okolního vzduchu pro provoz	-20...55 °C
teplota okolí pro uskladnění	-40...70 °C
třída ochrany před úrazem elektrickým proudem	Třída II podle IEC 60536

Contractual warranty

Záruční lhůta	18 měsíců
---------------	-----------

Cam Switch

Front Mounting by Ø16 mm/0.63 in. or Ø 22 mm/0.87 in. hole

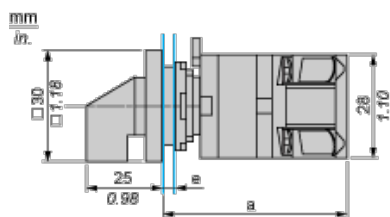

- a 75 mm/2.95 in.
- e support panel thickness: 0.5 mm to 5 mm/0.02 in. to 0.2 in.

Cam Switch

Ø 16 mm/0.63 in. and Ø 22 mm/0.87 in. Panel Cut-outs

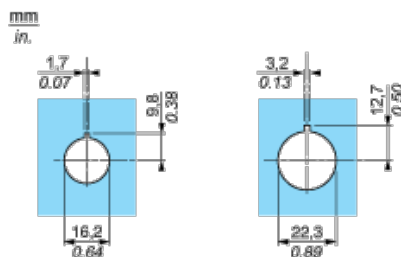

Link Positions (Factory Mounted)

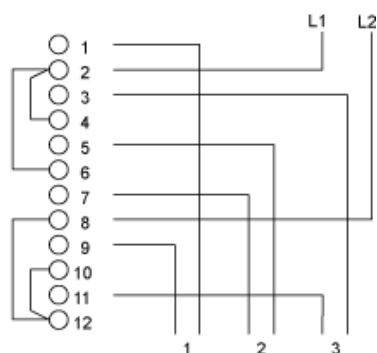

Marking

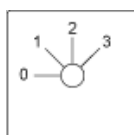

Angular Position of Switch



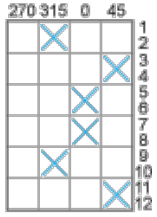

Switching Program





Convention Used for Switching Program Representation

 Contact closed

 Contact closed in 2 positions and maintained between the 2 positions

 Sealed assembly for auto-maintain control

 Overlapping contacts

 Spring return position: for a switching angle of 90°, spring return is over 30° after the last position (for a maximum of 3 simultaneous contacts).

Example:

