

elektronický vzdálený RESET AC/DC 24...30 V pro 3RU  
konstrukční velikost S00...S3







Obecné technické údaje		
Název značky produktu		SIRIUS
označení produktu		elektrický reset
provedení produktu		elektrický vzdálený reset
konstrukční velikost relé na přetížení		S00, S0, S2, S3
okolní teplota		
<ul style="list-style-type: none"> <li>• během skladování</li> </ul>	°C	-50 ... +80
<ul style="list-style-type: none"> <li>• během provozu</li> </ul>	°C	-20 ... +70
Řídicí obvod/ Ovládání		
druh napětí řídicího napětí		AC/DC
kmítočet řídicího napětí		
<ul style="list-style-type: none"> <li>• 1 jmenovitá hodnota</li> </ul>	Hz	50
<ul style="list-style-type: none"> <li>• 2 jmenovitá hodnota</li> </ul>	Hz	60
řídicí napětí 1		
<ul style="list-style-type: none"> <li>• u DC                             <ul style="list-style-type: none"> <li>— jmenovitá počáteční hodnota</li> <li>— jmenovitá koncová hodnota</li> </ul> </li> </ul>	V	24
	V	30
<ul style="list-style-type: none"> <li>• u AC</li> </ul>		

— při 50 Hz jmenovitá počáteční hodnota	V	24
— při 50 Hz jmenovitá koncová hodnota	V	30
— při 60 Hz jmenovitá koncová hodnota	V	30
— při 60 Hz jmenovitá počáteční hodnota	V	24

## Připojení/ Džem

provedení elektrického připojení pro pomocný a řídicí proudový okruh		Šroubovací přípojka
typ připojitelných průřezů vodičů pro pomocné kontakty <ul style="list-style-type: none"> <li>• s jemnými drátky <ul style="list-style-type: none"> <li>— s koncovým zpracováním žil</li> </ul> </li> </ul>		2x (0,5 ... 1,5 mm <sup>2</sup> ), 2x (0,75 ... 2,5 mm <sup>2</sup> )

## Schválení/ Osvědčení

General Product Approval	Declaration of Conformity	Test Certificates
 CSA	 UL	 EAC
	 EG-Konf.	<a href="#">Miscellaneous</a>
		<a href="#">Special Test Certificate</a>

Test Certificates	Shipping Approval
<a href="#">Type Test Certificates/Test Report</a>	 ABS
	 BUREAU VERITAS
	 LRS
	 RINA
	 RMRS

other	Railway
<a href="#">Confirmation</a>	<a href="#">Special Test Certificate</a>

## Další informace

### Informace- a Stáhnout Center

<https://www.siemens.com/ic10>

### Industry Mall (online objednávkový systém)

<https://mall.industry.siemens.com/mall/cs/cs/Catalog/product?mlfb=3RU1900-2AB71>

### CAX Online generátor

<http://support.automation.siemens.com/WW/CAXorder/default.aspx?lang=en&mlfb=3RU1900-2AB71>

### Služba&Podpora (Manuály, Návod k obsluze, Certifikáty, Vlastnosti, FAQs, ...)

<https://support.industry.siemens.com/cs/ww/en-CS/ps/3RU1900-2AB71>

### Databáze obrázků (Fotografie produktu, 2D Výkresy rozměr, 3D Modely, Schéma zapojení vnitřních obvodů, EPLAN

### Makra, ...)

[http://www.automation.siemens.com/bilddb/cax\\_de.aspx?mlfb=3RU1900-2AB71&lang=en](http://www.automation.siemens.com/bilddb/cax_de.aspx?mlfb=3RU1900-2AB71&lang=en)

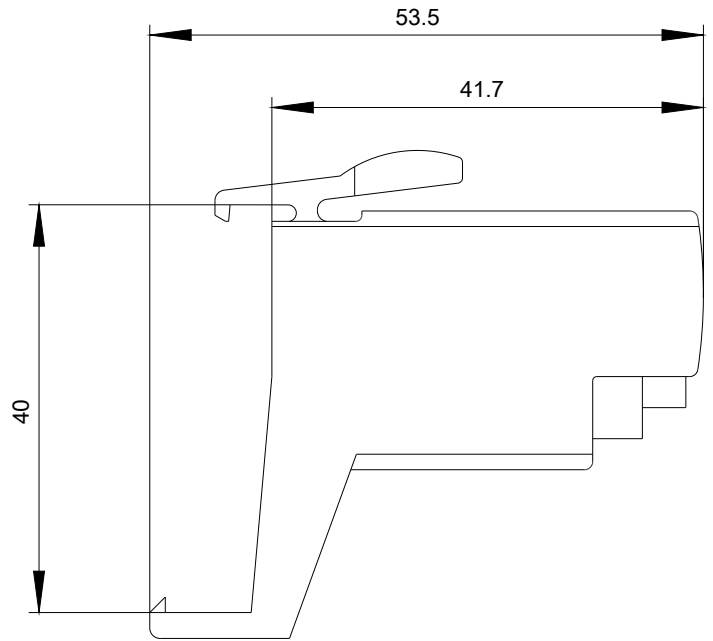
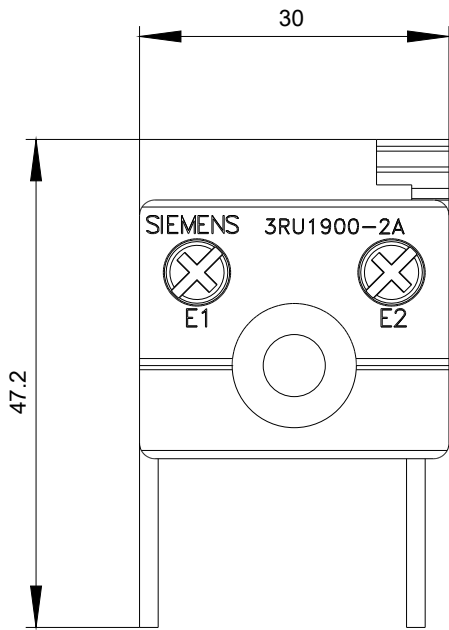

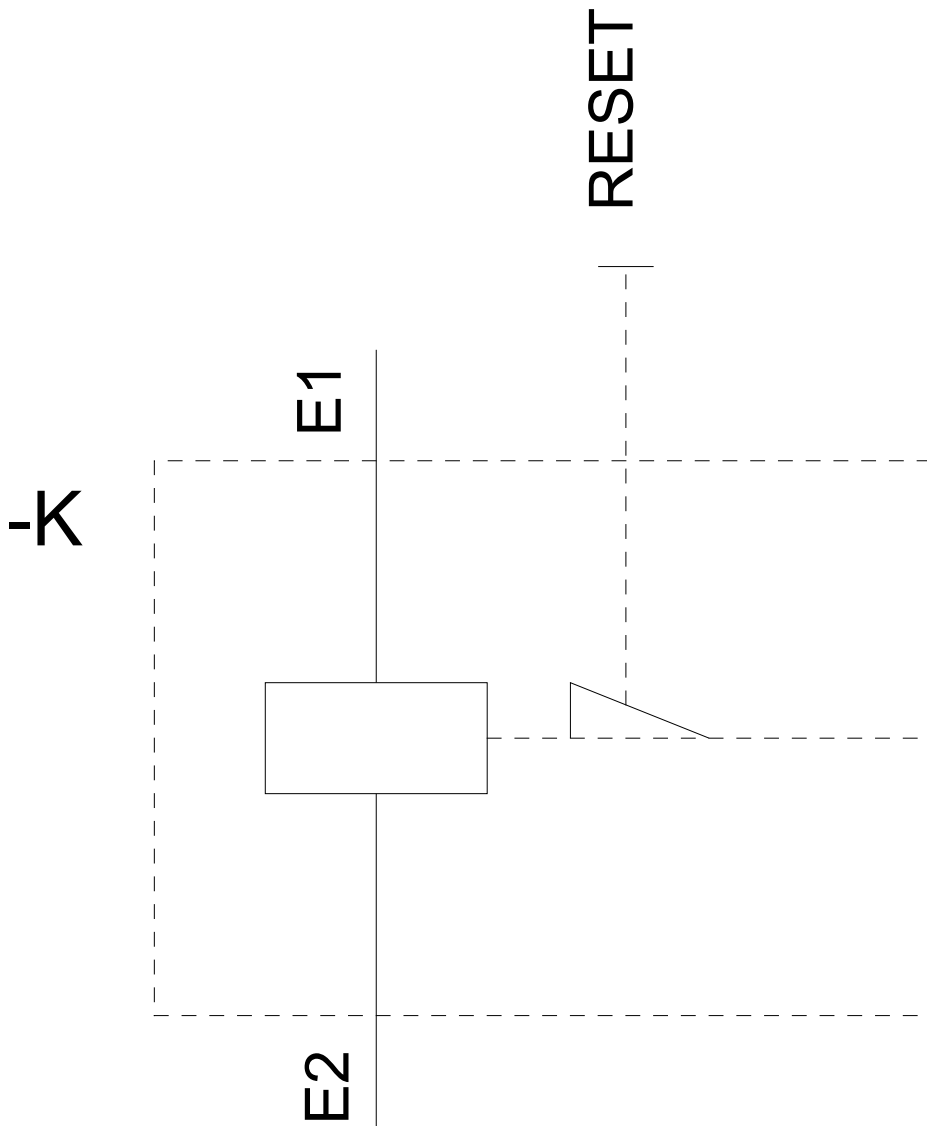

Poslední změna:

20.11.2020