

spojovací modul elektrický a mechanický pro 3RV2.3 a 3RT2.3. (vícekusové balení)

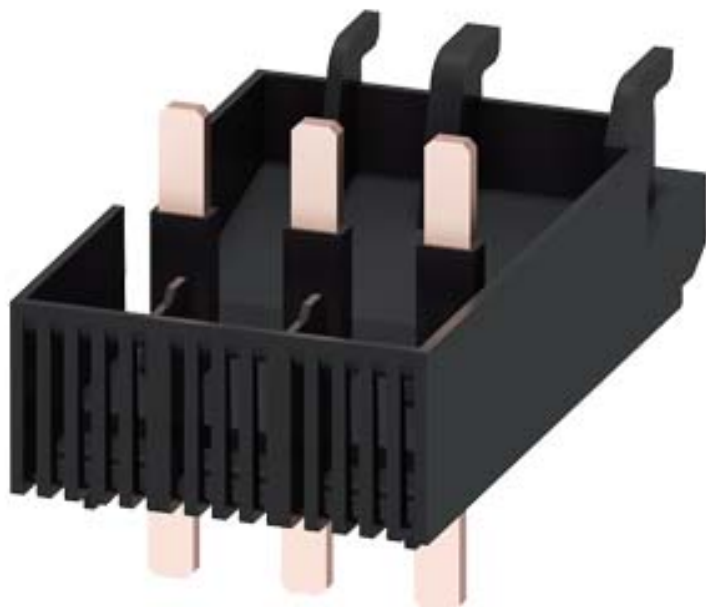



Obecné technické údaje





Název značky produktu		SIRIUS
označení produktu		spojovací modul
konstrukční velikost výkonového jističe		S2
konstrukční velikost stykače		S2
součást produktu zapojovací modul dolní		Ne
součást produktu zapojovací modul horní		Ne

Instalace/ Připevnění/ Rozměry

způsob upevnění		upevnění pomocí šroubů
-----------------	--	------------------------

Schválení/ Osvědčení

General Product Approval	Declaration of Conformity	Test Certificates
 UL		 EG-Konf.
	Miscellaneous	Type Test Certificates/Test Report
		Special Test Certificate

Shipping Approval	other
 ABS	 BUREAU VERITAS
 PRS	 RINA
	Confirmation

Další informace

Informace- a Stáhnout Center

<https://www.siemens.com/ic10>

Industry Mall (online objednávkový systém)

<https://mall.industry.siemens.com/mall/cs/cs/Catalog/product?mlfb=3RA2931-1A>

CAX Online generátor

<http://support.automation.siemens.com/WW/CAXorder/default.aspx?lang=en&mlfb=3RA2931-1A>

Služba&Podpora (Manuály, Návod k obsluze, Certifikáty, Vlastnosti, FAQs, ...)

<https://support.industry.siemens.com/cs/ww/en-CS/ps/3RA2931-1A>

Databáze obrázků (Fotografie produktu, 2D Výkresy rozměr, 3D Modely, Schéma zapojení vnitřních obvodů, EPLAN

Makra, ...)

http://www.automation.siemens.com/bilddb/cax_de.aspx?mlfb=3RA2931-1A&lang=en

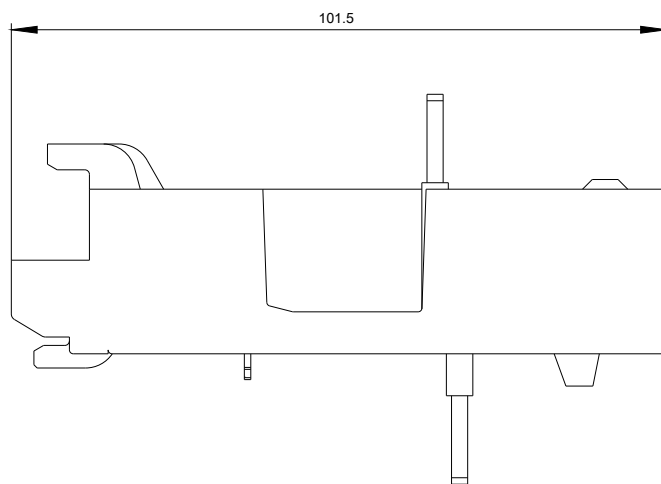
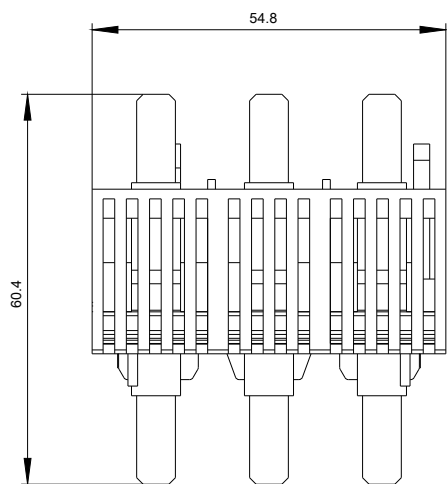

Poslední změna:

23.9.2020