

Datový list | Objednací číslo: 2020-1301

Základní svorka – 2 vodiče / 1 pin; Na DIN lištu 35 × 15 a 35 × 7,5; Push-in
CAGE CLAMP®; 1,00 mm²; Šedá

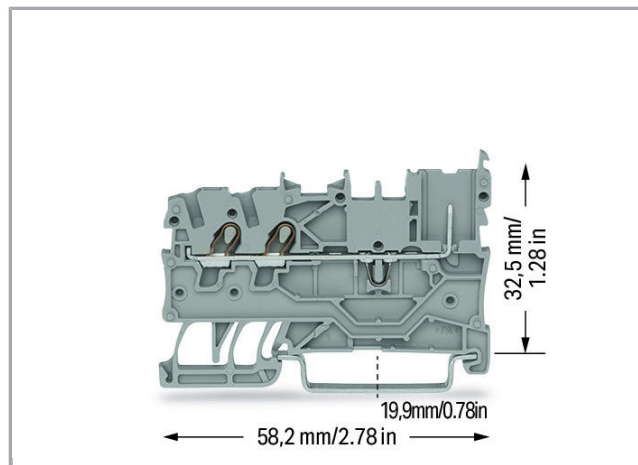

www.wago.com/2020-1301

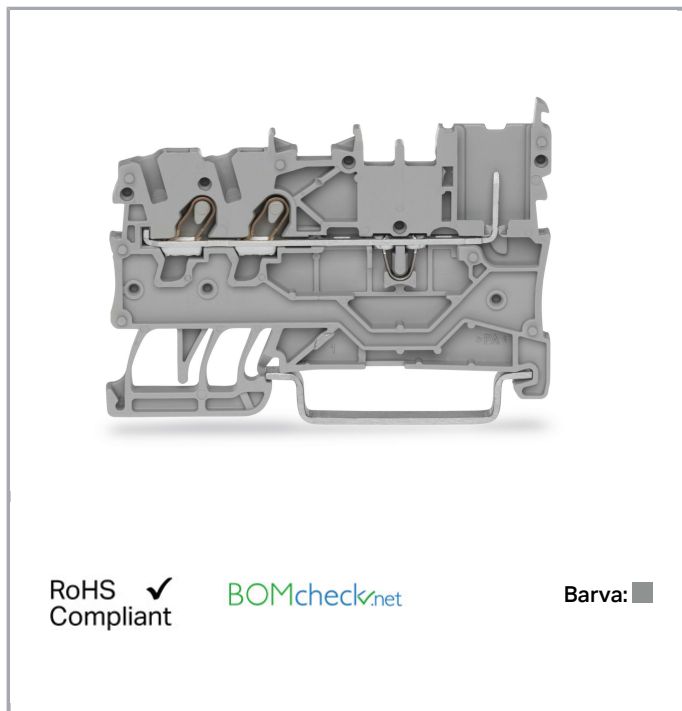

Data

Elektrické parametry

Ratings per IEC/EN 60664-1

Návrhové napětí (III / 3)	500 V
Návrhové rázové napětí (III / 3)	6 kV
Jmenovitý proud	13.5 A
Legenda (návrhové hodnoty)	(III / 3) ± kategorie přepětí III / stupeň znečištění 3

Approvals per UL 1059

Jmenovité napětí dle UL (skupina použití B)	300 V
Jmenovitý proud dle UL (skupina použití B)	15 A
Jmenovité napětí dle UL (skupina použití C)	300 V
Jmenovitý proud dle UL (skupina použití C)	15 A
Jmenovité napětí dle UL (skupina použití D)	300 V
Jmenovitý proud dle UL (skupina použití D)	15 A

Approvals per CSA

Jmenovité napětí dle CSA (skupina použití B)	300 V
Jmenovitý proud dle CSA (skupina použití B)	10 A
Jmenovité napětí dle CSA (skupina použití C)	300 V
Jmenovitý proud dle CSA (skupina použití C)	10 A

Údaje o připojení

Připojovací technika	Push-in CAGE CLAMP®
Number of connection points (connection type)	2
Způsob ovládání	Ovládací nástroj Přímé zasunutí
Materiály připojitelných vodičů	Měď
Jmenovitý průřez	1 mm ²
Plný vodič	0,14 ... 1,5 mm ² / 24 ... 16 AWG
Plný vodič, připojení přímým zasunutím	0,5 ... 1,5 mm ² / 20 ... 16 AWG
Jemně laněný vodič	0,14 ... 1,5 mm ² / 24 ... 16 AWG
Jemně laněný vodič s dutinkou, připojení přímým zasunutím, od	0,5 mm ² / 20 AWG
Délka odizolování	9 ... 11 mm / 0.35 ... 0.43 palec
Počet připojovacích bodů (typ připojení 2)	1
Celkový počet kontaktních míst	2
Celkový počet potenciálů	1
Počet úrovní	1
Způsob zapojení	čelní připojení
Upozornění (průřez vodiče)	Depending on the conductor characteristic, a conductor with a smaller cross section can also be inserted via push-in termination.

Geometrické údaje

Šířka	3,5 mm / 0.138 inch
Výška od horní hrany lišty DIN 35	32,5 mm / 1.28 inch
Hloubka	58,2 mm / 2.291 inch

Mechanické parametry

Provedení	Horizontální provedení
Způsob montáže	Lišta DIN 35
Úroveň popisování	Středový/boční popis

Údaje o materiálu

barva	Šedá
Izolační materiál	Polyamid 66 (PA 66)



Hmotnost 4.51 g

Obchodní údaje

Druh balení	BOX
Country of origin	CN
GTIN	4055143288125
Customs Tariff No.	85366990990

Atesty/certifikáty













Specifické atesty jednotlivých států









Logo	Schválení	Doplňkový text schválení	Název certifikátu
	CCA DEKRA Certification B.V.	EN 60947	NTR NL 7617
	CSA DEKRA Certification B.V.	C22.2 No. 158	2516073
	KEMA/KEUR DEKRA Certification B.V.	EN 60947	71- 100670

Atesty UL

Logo	Schválení	Doplňkový text schválení	Název certifikátu
	UL UL International Germany GmbH	UL 1059	E45172

Kompatibilní produkty

	Obj. č.: 210-647 Ovládací nástroj; Břit: 2,5 × 0,4 mm; S částečně izolovanou rukojetí	www.wago.com/210-647
	Obj. č.: 210-648 Ovládací nástroj; Břit: 2,5 × 0,4 mm; S částečně izolovanou rukojetí; Úhlové provedení; Krátké	www.wago.com/210-648
	Obj. č.: 210-719 Ovládací nástroj; Břit: 2,5 × 0,4 mm; S částečně izolovanou rukojetí	www.wago.com/210-719
Coding		
	Obj. č.: 2020-100 Držák se 6 kódovacími kolíky; Ke kódování pružinových svorkovnic; Pro základní svorky; Oranžová	www.wago.com/2020-100
Carrier rail		
	Obj. č.: 210-112 Ocelová nosná lišta; 35 × 7,5 mm; Tloušťka 1 mm; Délka 2 m; Děrovaná; Dle normy EN 60715; Šířka otvorů 25 mm; vzdálenost mezi otvory 36 mm	www.wago.com/210-112
	Obj. č.: 210-113 Ocelová nosná lišta; 35 × 7,5 mm; Tloušťka 1 mm; Délka 2 m; Neděrovaná; Dle normy EN 60715	www.wago.com/210-113
	Obj. č.: 210-114 Ocelová nosná lišta; 35 × 15 mm; Tloušťka 1,5 mm; Délka 2 m; Neděrovaná; Podobné EN 60715	www.wago.com/210-114
	Obj. č.: 210-115 Ocelová nosná lišta; 35 × 7,5 mm; Tloušťka 1 mm; Délka 2 m; Děrovaná; Dle normy EN 60715; Šířka otvorů 18 mm; vzdálenost mezi otvory 25 mm	www.wago.com/210-115
	Obj. č.: 210-118 Ocelová nosná lišta; 35 × 15 mm; Tloušťka 2,3 mm; Délka 2 m; Neděrovaná; Dle normy EN 60715	www.wago.com/210-118
	Obj. č.: 210-196 Hliníková nosná lišta; 35 × 8,2 mm; Tloušťka 1,6 mm; Délka 2 m; Neděrovaná; Podobné EN 60715; Stříbrná	www.wago.com/210-196
	Obj. č.: 210-197 Ocelová nosná lišta; 35 × 15 mm; Tloušťka 1,5 mm; Délka 2 m; Děrovaná; Podobné EN 60715	www.wago.com/210-197
	Obj. č.: 210-198 Měděná nosná lišta; 35 × 15 mm; Tloušťka 2,3 mm; Délka 2 m; Neděrovaná; Dle normy EN 60715; Měděná	www.wago.com/210-198
End plate		
	Obj. č.: 2020-1391 End and intermediate plate; gray	www.wago.com/2020-1391
	Obj. č.: 2020-1392 End and intermediate plate; orange	www.wago.com/2020-1392
Protective Warning Marker		
	Obj. č.: 2000-115 Výstražný kryt; S černým symbolem blesku; Pro 5 svorek; Žlutá	www.wago.com/2000-115
Female plug		
	Obj. č.: 2020-102 1 vodičová pružinová svorkovnice; 1,5 mm ² ; 2pól.; 1,50 mm ² ; Šedá	www.wago.com/2020-102

	Obj. č.: 2020-102/122-000 1vodičová pružinová svorkovnice; Blokovací západka; 1,5 mm ² ; 2pól.; 1,50 mm ² ; Šedá	www.wago.com/2020-102/122-000
	Obj. č.: 2020-102/132-000 1vodičová pružinová svorkovnice; Podložka pro odlehčení tahu; 1,5 mm ² ; 2pól.; 1,50 mm ² ; Šedá	www.wago.com/2020-102/132-000
	Obj. č.: 2020-102/142-000 1vodičová pružinová svorkovnice; Podložka pro odlehčení tahu; 1,5 mm ² ; 2pól.; 1,50 mm ² ; Šedá	www.wago.com/2020-102/142-000
	Obj. č.: 2020-103 1vodičová pružinová svorkovnice; 1,5 mm ² ; 3pól.; 1,50 mm ² ; Šedá	www.wago.com/2020-103
	Obj. č.: 2020-103/000-036 1vodičová pružinová svorkovnice; 1,5 mm ² ; 3pól.; 1,50 mm ² ; Šedá / zelená – žlutá	www.wago.com/2020-103/000-036
	Obj. č.: 2020-103/000-037 1vodičová pružinová svorkovnice; 1,5 mm ² ; 3pól.; 1,50 mm ² ; Zelená – žlutá / šedá	www.wago.com/2020-103/000-037
	Obj. č.: 2020-103/000-038 1vodičová pružinová svorkovnice; 1,5 mm ² ; 3pól.; 1,50 mm ² ; Šedá / modrá / zelená – žlutá	www.wago.com/2020-103/000-038
	Obj. č.: 2020-103/000-039 1vodičová pružinová svorkovnice; 1,5 mm ² ; 3pól.; 1,50 mm ² ; Zelená – žlutá, modrá, šedá	www.wago.com/2020-103/000-039
	Obj. č.: 2020-103/122-000 1vodičová pružinová svorkovnice; Blokovací západka; 1,5 mm ² ; 3pól.; 1,50 mm ² ; Šedá	www.wago.com/2020-103/122-000
	Obj. č.: 2020-103/132-000 1vodičová pružinová svorkovnice; Podložka pro odlehčení tahu; 1,5 mm ² ; 3pól.; 1,50 mm ² ; Šedá	www.wago.com/2020-103/132-000
	Obj. č.: 2020-103/142-000 1vodičová pružinová svorkovnice; Podložka pro odlehčení tahu; 1,5 mm ² ; 3pól.; 1,50 mm ² ; Šedá	www.wago.com/2020-103/142-000
	Obj. č.: 2020-104 1vodičová pružinová svorkovnice; 1,5 mm ² ; 4pól.; 1,50 mm ² ; Šedá	www.wago.com/2020-104
	Obj. č.: 2020-104/000-036 1vodičová pružinová svorkovnice; 1,5 mm ² ; 4pól.; 1,50 mm ² ; Šedá / zelená – žlutá	www.wago.com/2020-104/000-036
	Obj. č.: 2020-104/000-037 1vodičová pružinová svorkovnice; 1,5 mm ² ; 4pól.; 1,50 mm ² ; Zelená – žlutá / šedá	www.wago.com/2020-104/000-037
	Obj. č.: 2020-104/000-038 1vodičová pružinová svorkovnice; 1,5 mm ² ; 4pól.; 1,50 mm ² ; Šedá / modrá / zelená – žlutá	www.wago.com/2020-104/000-038



Obj. č.: 2020-104/000-039
1vodičová pružinová svorkovnice; 1,5 mm²; 4pól.; 1,50 mm²; Zelená – žlutá, modrá, šedá

www.wago.com/2020-104/000-039

Obj. č.: 2020-104/124-000
1vodičová pružinová svorkovnice; Blokovací západka; 1,5 mm²; 4pól.; 1,50 mm²; Šedá

www.wago.com/2020-104/124-000

Obj. č.: 2020-104/133-000
1vodičová pružinová svorkovnice; Podložka pro odlehčení tahu; 1,5 mm²; 4pól.; 1,50 mm²; Šedá

www.wago.com/2020-104/133-000

Obj. č.: 2020-104/143-000
1vodičová pružinová svorkovnice; Podložka pro odlehčení tahu; 1,5 mm²; 4pól.; 1,50 mm²; Šedá

www.wago.com/2020-104/143-000



Obj. č.: 2020-105
1vodičová pružinová svorkovnice; 1,5 mm²; 5pól.; 1,50 mm²; Šedá

www.wago.com/2020-105



Obj. č.: 2020-105/000-036
1vodičová pružinová svorkovnice; 1,5 mm²; 5pól.; 1,50 mm²; Šedá / zelená – žlutá

www.wago.com/2020-105/000-036



Obj. č.: 2020-105/000-037
1vodičová pružinová svorkovnice; 1,5 mm²; 5pól.; 1,50 mm²; Zelená – žlutá / šedá

www.wago.com/2020-105/000-037



Obj. č.: 2020-105/000-038
1vodičová pružinová svorkovnice; 1,5 mm²; 5pól.; 1,50 mm²; Šedá / modrá / zelená – žlutá

www.wago.com/2020-105/000-038



Obj. č.: 2020-105/000-039
1vodičová pružinová svorkovnice; 1,5 mm²; 5pól.; 1,50 mm²; Zelená – žlutá, modrá, šedá

www.wago.com/2020-105/000-039



Obj. č.: 2020-105/124-000
1vodičová pružinová svorkovnice; Blokovací západka; 1,5 mm²; 5pól.; 1,50 mm²; Šedá

www.wago.com/2020-105/124-000



Obj. č.: 2020-105/133-000
1vodičová pružinová svorkovnice; Podložka pro odlehčení tahu; 1,5 mm²; 5pól.; 1,50 mm²; Šedá

www.wago.com/2020-105/133-000



Obj. č.: 2020-105/143-000
1vodičová pružinová svorkovnice; Podložka pro odlehčení tahu; 1,5 mm²; 5pól.; 1,50 mm²; Šedá

www.wago.com/2020-105/143-000



Obj. č.: 2020-106
1vodičová pružinová svorkovnice; 1,5 mm²; 6pól.; 1,50 mm²; Šedá

www.wago.com/2020-106



Obj. č.: 2020-106/000-036
1vodičová pružinová svorkovnice; 1,5 mm²; 6pól.; 1,50 mm²; Šedá / zelená – žlutá

www.wago.com/2020-106/000-036



Obj. č.: 2020-106/000-037
1vodičová pružinová svorkovnice; 1,5 mm²; 6pól.; 1,50 mm²; Zelená – žlutá / šedá

www.wago.com/2020-106/000-037



Obj. č.: 2020-106/000-038
1 vodičová pružinová svorkovnice; 1,5 mm²; 6pól.; 1,50 mm²; Šedá / modrá / zelená – žlutá

www.wago.com/2020-106/000-038



Obj. č.: 2020-106/000-039
1 vodičová pružinová svorkovnice; 1,5 mm²; 6pól.; 1,50 mm²; Zelená – žlutá, modrá, šedá

www.wago.com/2020-106/000-039

Obj. č.: 2020-106/124-000
1 vodičová pružinová svorkovnice; Blokovací západka; 1,5 mm²; 6pól.; 1,50 mm²; Šedá

www.wago.com/2020-106/124-000

Obj. č.: 2020-106/133-000
1 vodičová pružinová svorkovnice; Podložka pro odlehčení tahu; 1,5 mm²; 6pól.; 1,50 mm²; Šedá

www.wago.com/2020-106/133-000

Obj. č.: 2020-106/143-000
1 vodičová pružinová svorkovnice; Podložka pro odlehčení tahu; 1,5 mm²; 6pól.; 1,50 mm²; Šedá

www.wago.com/2020-106/143-000



Obj. č.: 2020-107
1 vodičová pružinová svorkovnice; 1,5 mm²; 7pól.; 1,50 mm²; Šedá

www.wago.com/2020-107



Obj. č.: 2020-107/000-036
1 vodičová pružinová svorkovnice; 1,5 mm²; 7pól.; 1,50 mm²; Šedá / zelená – žlutá

www.wago.com/2020-107/000-036



Obj. č.: 2020-107/000-037
1 vodičová pružinová svorkovnice; 1,5 mm²; 7pól.; 1,50 mm²; Zelená – žlutá / šedá

www.wago.com/2020-107/000-037



Obj. č.: 2020-107/000-038
1 vodičová pružinová svorkovnice; 1,5 mm²; 7pól.; 1,50 mm²; Šedá / modrá / zelená – žlutá

www.wago.com/2020-107/000-038



Obj. č.: 2020-107/000-039
1 vodičová pružinová svorkovnice; 1,5 mm²; 7pól.; 1,50 mm²; Zelená – žlutá, modrá, šedá

www.wago.com/2020-107/000-039

Obj. č.: 2020-107/124-000
1 vodičová pružinová svorkovnice; Blokovací západka; 1,5 mm²; 7pól.; 1,50 mm²; Šedá

www.wago.com/2020-107/124-000

Obj. č.: 2020-107/134-000
1 vodičová pružinová svorkovnice; Podložka pro odlehčení tahu; 1,5 mm²; 7pól.; 1,50 mm²; Šedá

www.wago.com/2020-107/134-000

Obj. č.: 2020-107/144-000
1 vodičová pružinová svorkovnice; Podložka pro odlehčení tahu; 1,5 mm²; 7pól.; 1,50 mm²; Šedá

www.wago.com/2020-107/144-000



Obj. č.: 2020-108
1 vodičová pružinová svorkovnice; 1,5 mm²; 8pól.; 1,50 mm²; Šedá









www.wago.com/2020-108













Obj. č.: 2020-108/000-036
1 vodičová pružinová svorkovnice; 1,5 mm²; 8pól.; 1,50 mm²; Šedá / zelená – žlutá

www.wago.com/2020-108/000-036

**Obj. č.: 2020-108/000-037**1 vodičová pružinová svorkovnice; 1,5 mm²; 8pól.; 1,50 mm²; Zelená – žlutá / šedáwww.wago.com/2020-108/000-037**Obj. č.: 2020-108/000-038**1 vodičová pružinová svorkovnice; 1,5 mm²; 8pól.; 1,50 mm²; Šedá / modrá / zelená – žlutáwww.wago.com/2020-108/000-038**Obj. č.: 2020-108/000-039**1 vodičová pružinová svorkovnice; 1,5 mm²; 8pól.; 1,50 mm²; Zelená – žlutá, modrá, šedáwww.wago.com/2020-108/000-039**Obj. č.: 2020-108/124-000**1 vodičová pružinová svorkovnice; Blokovací západka; 1,5 mm²; 8pól.; 1,50 mm²; Šedáwww.wago.com/2020-108/124-000**Obj. č.: 2020-108/134-000**1 vodičová pružinová svorkovnice; Podložka pro odlehčení tahu; 1,5 mm²; 8pól.; 1,50 mm²; Šedáwww.wago.com/2020-108/134-000**Obj. č.: 2020-108/144-000**1 vodičová pružinová svorkovnice; Podložka pro odlehčení tahu; 1,5 mm²; 8pól.; 1,50 mm²; Šedáwww.wago.com/2020-108/144-000**Obj. č.: 2020-109**1 vodičová pružinová svorkovnice; 1,5 mm²; 9pól.; 1,50 mm²; Šedáwww.wago.com/2020-109**Obj. č.: 2020-109/000-036**1 vodičová pružinová svorkovnice; 1,5 mm²; 9pól.; 1,50 mm²; Šedá / zelená – žlutáwww.wago.com/2020-109/000-036**Obj. č.: 2020-109/000-037**1 vodičová pružinová svorkovnice; 1,5 mm²; 9pól.; 1,50 mm²; Zelená – žlutá / šedáwww.wago.com/2020-109/000-037**Obj. č.: 2020-109/000-038**1 vodičová pružinová svorkovnice; 1,5 mm²; 9pól.; 1,50 mm²; Šedá / modrá / zelená – žlutáwww.wago.com/2020-109/000-038**Obj. č.: 2020-109/000-039**1 vodičová pružinová svorkovnice; 1,5 mm²; 9pól.; 1,50 mm²; Zelená – žlutá, modrá, šedáwww.wago.com/2020-109/000-039**Obj. č.: 2020-109/124-000**1 vodičová pružinová svorkovnice; Blokovací západka; 1,5 mm²; 9pól.; 1,50 mm²; Šedáwww.wago.com/2020-109/124-000**Obj. č.: 2020-109/134-000**1 vodičová pružinová svorkovnice; Podložka pro odlehčení tahu; 1,5 mm²; 9pól.; 1,50 mm²; Šedáwww.wago.com/2020-109/134-000**Obj. č.: 2020-109/144-000**1 vodičová pružinová svorkovnice; Podložka pro odlehčení tahu; 1,5 mm²; 9pól.; 1,50 mm²; Šedáwww.wago.com/2020-109/144-000**Obj. č.: 2020-110**1 vodičová pružinová svorkovnice; 1,5 mm²; 10pól.; 1,50 mm²; Šedáwww.wago.com/2020-110

	Obj. č.: 2020-110/000-036 1 vodičová pružinová svorkovnice; 1,5 mm ² ; 10pól.; 1,50 mm ² ; Šedá / zelená – žlutá	www.wago.com/2020-110/000-036
	Obj. č.: 2020-110/000-037 1 vodičová pružinová svorkovnice; 1,5 mm ² ; 10pól.; 1,50 mm ² ; Zelená – žlutá / šedá	www.wago.com/2020-110/000-037
	Obj. č.: 2020-110/000-038 1 vodičová pružinová svorkovnice; 1,5 mm ² ; 10pól.; 1,50 mm ² ; Šedá / modrá / zelená – žlutá	www.wago.com/2020-110/000-038
	Obj. č.: 2020-110/000-039 1 vodičová pružinová svorkovnice; 1,5 mm ² ; 10pól.; 1,50 mm ² ; Zelená – žlutá, modrá, šedá	www.wago.com/2020-110/000-039
	Obj. č.: 2020-110/125-000 1 vodičová pružinová svorkovnice; Blokovací západka; 1,5 mm ² ; 10pól.; 1,50 mm ² ; Šedá	www.wago.com/2020-110/125-000
	Obj. č.: 2020-110/135-000 1 vodičová pružinová svorkovnice; Podložka pro odlehčení tahu; 1,5 mm ² ; 10pól.; 1,50 mm ² ; Šedá	www.wago.com/2020-110/135-000
	Obj. č.: 2020-110/145-000 1 vodičová pružinová svorkovnice; Podložka pro odlehčení tahu; 1,5 mm ² ; 10pól.; 1,50 mm ² ; Šedá	www.wago.com/2020-110/145-000
	Obj. č.: 2020-111 1 vodičová pružinová svorkovnice; 1,5 mm ² ; 11pól.; 1,50 mm ² ; Šedá	www.wago.com/2020-111
	Obj. č.: 2020-111/000-036 1 vodičová pružinová svorkovnice; 1,5 mm ² ; 11pól.; 1,50 mm ² ; Šedá / zelená – žlutá	www.wago.com/2020-111/000-036
	Obj. č.: 2020-111/000-037 1 vodičová pružinová svorkovnice; 1,5 mm ² ; 11pól.; 1,50 mm ² ; Zelená – žlutá / šedá	www.wago.com/2020-111/000-037
	Obj. č.: 2020-111/000-038 1 vodičová pružinová svorkovnice; 1,5 mm ² ; 11pól.; 1,50 mm ² ; Šedá / modrá / zelená – žlutá	www.wago.com/2020-111/000-038
	Obj. č.: 2020-111/000-039 1 vodičová pružinová svorkovnice; 1,5 mm ² ; 11pól.; 1,50 mm ² ; Zelená – žlutá, modrá, šedá	www.wago.com/2020-111/000-039
	Obj. č.: 2020-111/125-000 1 vodičová pružinová svorkovnice; Blokovací západka; 1,5 mm ² ; 11pól.; 1,50 mm ² ; Šedá	www.wago.com/2020-111/125-000
	Obj. č.: 2020-111/135-000 1 vodičová pružinová svorkovnice; Podložka pro odlehčení tahu; 1,5 mm ² ; 11pól.; 1,50 mm ² ; Šedá	www.wago.com/2020-111/135-000
	Obj. č.: 2020-111/145-000 1 vodičová pružinová svorkovnice; Podložka pro odlehčení tahu; 1,5 mm ² ; 11pól.; 1,50 mm ² ; Šedá	www.wago.com/2020-111/145-000

	Obj. č.: 2020-112 1vodičová pružinová svorkovnice; 1,5 mm ² ; 12pól.; 1,50 mm ² ; Šedá	www.wago.com/2020-112
	Obj. č.: 2020-112/000-036 1vodičová pružinová svorkovnice; 1,5 mm ² ; 12pól.; 1,50 mm ² ; Šedá / zelená – žlutá	www.wago.com/2020-112/000-036
	Obj. č.: 2020-112/000-037 1vodičová pružinová svorkovnice; 1,5 mm ² ; 12pól.; 1,50 mm ² ; Zelená – žlutá / šedá	www.wago.com/2020-112/000-037
	Obj. č.: 2020-112/000-038 1vodičová pružinová svorkovnice; 1,5 mm ² ; 12pól.; 1,50 mm ² ; Šedá / modrá / zelená – žlutá	www.wago.com/2020-112/000-038
	Obj. č.: 2020-112/000-039 1vodičová pružinová svorkovnice; 1,5 mm ² ; 12pól.; 1,50 mm ² ; Zelená – žlutá, modrá, šedá	www.wago.com/2020-112/000-039
	Obj. č.: 2020-112/125-000 1vodičová pružinová svorkovnice; Blokovací západka; 1,5 mm ² ; 12pól.; 1,50 mm ² ; Šedá	www.wago.com/2020-112/125-000
	Obj. č.: 2020-112/135-000 1vodičová pružinová svorkovnice; Podložka pro odlehčení tahu; 1,5 mm ² ; 12pól.; 1,50 mm ² ; Šedá	www.wago.com/2020-112/135-000
	Obj. č.: 2020-112/145-000 1vodičová pružinová svorkovnice; Podložka pro odlehčení tahu; 1,5 mm ² ; 12pól.; 1,50 mm ² ; Šedá	www.wago.com/2020-112/145-000
	Obj. č.: 2020-113 1vodičová pružinová svorkovnice; 1,5 mm ² ; 13pól.; 1,50 mm ² ; Šedá	www.wago.com/2020-113
	Obj. č.: 2020-113/000-036 1vodičová pružinová svorkovnice; 1,5 mm ² ; 13pól.; 1,50 mm ² ; Šedá / zelená – žlutá	www.wago.com/2020-113/000-036
	Obj. č.: 2020-113/000-037 1vodičová pružinová svorkovnice; 1,5 mm ² ; 13pól.; 1,50 mm ² ; Zelená – žlutá / šedá	www.wago.com/2020-113/000-037
	Obj. č.: 2020-113/000-038 1vodičová pružinová svorkovnice; 1,5 mm ² ; 13pól.; 1,50 mm ² ; Šedá / modrá / zelená – žlutá	www.wago.com/2020-113/000-038
	Obj. č.: 2020-113/000-039 1vodičová pružinová svorkovnice; 1,5 mm ² ; 13pól.; 1,50 mm ² ; Zelená – žlutá, modrá, šedá	www.wago.com/2020-113/000-039
	Obj. č.: 2020-113/125-000 1vodičová pružinová svorkovnice; Blokovací západka; 1,5 mm ² ; 13pól.; 1,50 mm ² ; Šedá	www.wago.com/2020-113/125-000
	Obj. č.: 2020-113/135-000 1vodičová pružinová svorkovnice; Podložka pro odlehčení tahu; 1,5 mm ² ; 13pól.; 1,50 mm ² ; Šedá	www.wago.com/2020-113/135-000

Obj. č.: 2020-113/145-000 www.wago.com/2020-113
 1vodičová pružinová svorkovnice; Podložka pro odlehčení tahu; 1,5 mm²; 13pól.; 1,50 mm²; Šedá /145-000



Obj. č.: 2020-114 www.wago.com/2020-114
 1vodičová pružinová svorkovnice; 1,5 mm²; 14pól.; 1,50 mm²; Šedá



Obj. č.: 2020-114/000-036 www.wago.com/2020-114/000-036
 1vodičová pružinová svorkovnice; 1,5 mm²; 14pól.; 1,50 mm²; Šedá / zelená – žlutá



Obj. č.: 2020-114/000-037 www.wago.com/2020-114/000-037
 1vodičová pružinová svorkovnice; 1,5 mm²; 14pól.; 1,50 mm²; Zelená – žlutá / šedá



Obj. č.: 2020-114/000-038 www.wago.com/2020-114/000-038
 1vodičová pružinová svorkovnice; 1,5 mm²; 14pól.; 1,50 mm²; Šedá / modrá / zelená – žlutá



Obj. č.: 2020-114/000-039 www.wago.com/2020-114/000-039
 1vodičová pružinová svorkovnice; 1,5 mm²; 14pól.; 1,50 mm²; Zelená – žlutá, modrá, šedá

Obj. č.: 2020-114/125-000 www.wago.com/2020-114/125-000
 1vodičová pružinová svorkovnice; Blokovací západka; 1,5 mm²; 14pól.; 1,50 mm²; Šedá

Obj. č.: 2020-114/135-000 www.wago.com/2020-114/135-000
 1vodičová pružinová svorkovnice; Podložka pro odlehčení tahu; 1,5 mm²; 14pól.; 1,50 mm²; Šedá /135-000

Obj. č.: 2020-114/145-000 www.wago.com/2020-114/145-000
 1vodičová pružinová svorkovnice; Podložka pro odlehčení tahu; 1,5 mm²; 14pól.; 1,50 mm²; Šedá /145-000



Obj. č.: 2020-115 www.wago.com/2020-115
 1vodičová pružinová svorkovnice; 1,5 mm²; 15pól.; 1,50 mm²; Šedá



Obj. č.: 2020-115/000-036 www.wago.com/2020-115/000-036
 1vodičová pružinová svorkovnice; 1,5 mm²; 15pól.; 1,50 mm²; Šedá / zelená – žlutá



Obj. č.: 2020-115/000-037 www.wago.com/2020-115/000-037
 1vodičová pružinová svorkovnice; 1,5 mm²; 15pól.; 1,50 mm²; Zelená – žlutá / šedá















Obj. č.: 2020-115/000-038 www.wago.com/2020-115/000-038
 1vodičová pružinová svorkovnice; 1,5 mm²; 15pól.; 1,50 mm²; Šedá / modrá / zelená – žlutá























Obj. č.: 2020-115/000-039 www.wago.com/2020-115/000-039
 1vodičová pružinová svorkovnice; 1,5 mm²; 15pól.; 1,50 mm²; Zelená – žlutá, modrá, šedá











Obj. č.: 2020-115/125-000 www.wago.com/2020-115/125-000
 1vodičová pružinová svorkovnice; Blokovací západka; 1,5 mm²; 15pól.; 1,50 mm²; Šedá









Obj. č.: 2020-115/135-0001vodičová pružinová svorkovnice; Podložka pro odlehčení tahu; 1,5 mm²; 15pól.; 1,50 mm²; Šedá www.wago.com/2020-115/135-000**Obj. č.: 2020-115/145-000**1vodičová pružinová svorkovnice; Podložka pro odlehčení tahu; 1,5 mm²; 15pól.; 1,50 mm²; Šedá www.wago.com/2020-115/145-000**Obj. č.: 2020-202**2vodičová pružinová svorkovnice; 1,5 mm²; 2pól.; 1,50 mm²; Šedá www.wago.com/2020-202**Obj. č.: 2020-202/122-000**2vodičová pružinová svorkovnice; Blokovací západka; 1,5 mm²; 2pól.; 1,50 mm²; Šedá www.wago.com/2020-202/122-000**Obj. č.: 2020-202/132-000**2vodičová pružinová svorkovnice; Podložka pro odlehčení tahu; 1,5 mm²; 2pól.; 1,50 mm²; Šedá www.wago.com/2020-202/132-000**Obj. č.: 2020-202/142-000**2vodičová pružinová svorkovnice; Podložka pro odlehčení tahu; 1,5 mm²; 2pól.; 1,50 mm²; Šedá www.wago.com/2020-202/142-000**Obj. č.: 2020-203**2vodičová pružinová svorkovnice; 1,5 mm²; 3pól.; 1,50 mm²; Šedá www.wago.com/2020-203**Obj. č.: 2020-203/000-036**2vodičová pružinová svorkovnice; 1,5 mm²; 3pól.; 1,50 mm²; Šedá / zelená – žlutá www.wago.com/2020-203/000-036**Obj. č.: 2020-203/000-037**2vodičová pružinová svorkovnice; 1,5 mm²; 3pól.; 1,50 mm²; Zelená – žlutá / šedá www.wago.com/2020-203/000-037**Obj. č.: 2020-203/000-038**2vodičová pružinová svorkovnice; 1,5 mm²; 3pól.; 1,50 mm²; Šedá / modrá / zelená – žlutá www.wago.com/2020-203/000-038**Obj. č.: 2020-203/000-039**2vodičová pružinová svorkovnice; 1,5 mm²; 3pól.; 1,50 mm²; Zelená – žlutá, modrá, šedá www.wago.com/2020-203/000-039**Obj. č.: 2020-203/122-000**2vodičová pružinová svorkovnice; Blokovací západka; 1,5 mm²; 3pól.; 1,50 mm²; Šedá www.wago.com/2020-203/122-000**Obj. č.: 2020-203/132-000**2vodičová pružinová svorkovnice; Podložka pro odlehčení tahu; 1,5 mm²; 3pól.; 1,50 mm²; Šedá www.wago.com/2020-203/132-000**Obj. č.: 2020-203/142-000**2vodičová pružinová svorkovnice; Podložka pro odlehčení tahu; 1,5 mm²; 3pól.; 1,50 mm²; Šedá www.wago.com/2020-203/142-000**Obj. č.: 2020-204**2vodičová pružinová svorkovnice; 1,5 mm²; 4pól.; 1,50 mm²; Šedá www.wago.com/2020-204

	Obj. č.: 2020-204/000-036 2vodičová pružinová svorkovnice; 1,5 mm ² ; 4pól.; 1,50 mm ² ; Šedá / zelená – žlutá	www.wago.com/2020-204/000-036
	Obj. č.: 2020-204/000-037 2vodičová pružinová svorkovnice; 1,5 mm ² ; 4pól.; 1,50 mm ² ; Zelená – žlutá / šedá	www.wago.com/2020-204/000-037
	Obj. č.: 2020-204/000-038 2vodičová pružinová svorkovnice; 1,5 mm ² ; 4pól.; 1,50 mm ² ; Šedá / modrá / zelená – žlutá	www.wago.com/2020-204/000-038
	Obj. č.: 2020-204/000-039 2vodičová pružinová svorkovnice; 1,5 mm ² ; 4pól.; 1,50 mm ² ; Zelená – žlutá, modrá, šedá	www.wago.com/2020-204/000-039
	Obj. č.: 2020-204/124-000 2vodičová pružinová svorkovnice; Blokovací západka; 1,5 mm ² ; 4pól.; 1,50 mm ² ; Šedá	www.wago.com/2020-204/124-000
	Obj. č.: 2020-204/133-000 2vodičová pružinová svorkovnice; Podložka pro odlehčení tahu; 1,5 mm ² ; 4pól.; 1,50 mm ² ; Šedá	www.wago.com/2020-204/133-000
	Obj. č.: 2020-204/143-000 2vodičová pružinová svorkovnice; Podložka pro odlehčení tahu; 1,5 mm ² ; 4pól.; 1,50 mm ² ; Šedá	www.wago.com/2020-204/143-000
	Obj. č.: 2020-205 2vodičová pružinová svorkovnice; 1,5 mm ² ; 5pól.; 1,50 mm ² ; Šedá	www.wago.com/2020-205
	Obj. č.: 2020-205/000-036 2vodičová pružinová svorkovnice; 1,5 mm ² ; 5pól.; 1,50 mm ² ; Šedá / zelená – žlutá	www.wago.com/2020-205/000-036
	Obj. č.: 2020-205/000-037 2vodičová pružinová svorkovnice; 1,5 mm ² ; 5pól.; 1,50 mm ² ; Zelená – žlutá / šedá	www.wago.com/2020-205/000-037
	Obj. č.: 2020-205/000-038 2vodičová pružinová svorkovnice; 1,5 mm ² ; 5pól.; 1,50 mm ² ; Šedá / modrá / zelená – žlutá	www.wago.com/2020-205/000-038
	Obj. č.: 2020-205/000-039 2vodičová pružinová svorkovnice; 1,5 mm ² ; 5pól.; 1,50 mm ² ; Zelená – žlutá, modrá, šedá	www.wago.com/2020-205/000-039
	Obj. č.: 2020-205/124-000 2vodičová pružinová svorkovnice; Blokovací západka; 1,5 mm ² ; 5pól.; 1,50 mm ² ; Šedá	www.wago.com/2020-205/124-000
	Obj. č.: 2020-205/133-000 2vodičová pružinová svorkovnice; Podložka pro odlehčení tahu; 1,5 mm ² ; 5pól.; 1,50 mm ² ; Šedá	www.wago.com/2020-205/133-000
	Obj. č.: 2020-205/143-000 2vodičová pružinová svorkovnice; Podložka pro odlehčení tahu; 1,5 mm ² ; 5pól.; 1,50 mm ² ; Šedá	www.wago.com/2020-205/143-000

	Obj. č.: 2020-206 2vodičová pružinová svorkovnice; 1,5 mm ² ; 6pól.; 1,50 mm ² ; Šedá	www.wago.com/2020-206
	Obj. č.: 2020-206/000-036 2vodičová pružinová svorkovnice; 1,5 mm ² ; 6pól.; 1,50 mm ² ; Šedá / zelená – žlutá	www.wago.com/2020-206/000-036
	Obj. č.: 2020-206/000-037 2vodičová pružinová svorkovnice; 1,5 mm ² ; 6pól.; 1,50 mm ² ; Zelená – žlutá / šedá	www.wago.com/2020-206/000-037
	Obj. č.: 2020-206/000-038 2vodičová pružinová svorkovnice; 1,5 mm ² ; 6pól.; 1,50 mm ² ; Šedá / modrá / zelená – žlutá	www.wago.com/2020-206/000-038
	Obj. č.: 2020-206/000-039 2vodičová pružinová svorkovnice; 1,5 mm ² ; 6pól.; 1,50 mm ² ; Zelená – žlutá, modrá, šedá	www.wago.com/2020-206/000-039
	Obj. č.: 2020-206/124-000 2vodičová pružinová svorkovnice; Blokovací západka; 1,5 mm ² ; 6pól.; 1,50 mm ² ; Šedá	www.wago.com/2020-206/124-000
	Obj. č.: 2020-206/133-000 2vodičová pružinová svorkovnice; Podložka pro odlehčení tahu; 1,5 mm ² ; 6pól.; 1,50 mm ² ; Šedá	www.wago.com/2020-206/133-000
	Obj. č.: 2020-206/143-000 2vodičová pružinová svorkovnice; Podložka pro odlehčení tahu; 1,5 mm ² ; 6pól.; 1,50 mm ² ; Šedá	www.wago.com/2020-206/143-000
	Obj. č.: 2020-207 2vodičová pružinová svorkovnice; 1,5 mm ² ; 7pól.; 1,50 mm ² ; Šedá	www.wago.com/2020-207
	Obj. č.: 2020-207/000-036 2vodičová pružinová svorkovnice; 1,5 mm ² ; 7pól.; 1,50 mm ² ; Šedá / zelená – žlutá	www.wago.com/2020-207/000-036
	Obj. č.: 2020-207/000-037 2vodičová pružinová svorkovnice; 1,5 mm ² ; 7pól.; 1,50 mm ² ; Zelená – žlutá / šedá	www.wago.com/2020-207/000-037
	Obj. č.: 2020-207/000-038 2vodičová pružinová svorkovnice; 1,5 mm ² ; 7pól.; 1,50 mm ² ; Šedá / modrá / zelená – žlutá	www.wago.com/2020-207/000-038
	Obj. č.: 2020-207/000-039 2vodičová pružinová svorkovnice; 1,5 mm ² ; 7pól.; 1,50 mm ² ; Zelená – žlutá, modrá, šedá	www.wago.com/2020-207/000-039
	Obj. č.: 2020-207/124-000 2vodičová pružinová svorkovnice; Blokovací západka; 1,5 mm ² ; 7pól.; 1,50 mm ² ; Šedá	www.wago.com/2020-207/124-000
	Obj. č.: 2020-207/134-000 2vodičová pružinová svorkovnice; Podložka pro odlehčení tahu; 1,5 mm ² ; 7pól.; 1,50 mm ² ; Šedá	www.wago.com/2020-207/134-000

	Obj. č.: 2020-207/144-000 2vodičová pružinová svorkovnice; Podložka pro odlehčení tahu; 1,5 mm ² ; 7pól.; 1,50 mm ² ; Šedá	www.wago.com/2020-207/144-000
	Obj. č.: 2020-208 2vodičová pružinová svorkovnice; 1,5 mm ² ; 8pól.; 1,50 mm ² ; Šedá	www.wago.com/2020-208
	Obj. č.: 2020-208/000-036 2vodičová pružinová svorkovnice; 1,5 mm ² ; 8pól.; 1,50 mm ² ; Šedá / zelená – žlutá	www.wago.com/2020-208/000-036
	Obj. č.: 2020-208/000-037 2vodičová pružinová svorkovnice; 1,5 mm ² ; 8pól.; 1,50 mm ² ; Zelená – žlutá / šedá	www.wago.com/2020-208/000-037
	Obj. č.: 2020-208/000-038 2vodičová pružinová svorkovnice; 1,5 mm ² ; 8pól.; 1,50 mm ² ; Šedá / modrá / zelená – žlutá	www.wago.com/2020-208/000-038
	Obj. č.: 2020-208/000-039 2vodičová pružinová svorkovnice; 1,5 mm ² ; 8pól.; 1,50 mm ² ; Zelená – žlutá, modrá, šedá	www.wago.com/2020-208/000-039
	Obj. č.: 2020-208/124-000 2vodičová pružinová svorkovnice; Blokovací západka; 1,5 mm ² ; 8pól.; 1,50 mm ² ; Šedá	www.wago.com/2020-208/124-000
	Obj. č.: 2020-208/134-000 2vodičová pružinová svorkovnice; Podložka pro odlehčení tahu; 1,5 mm ² ; 8pól.; 1,50 mm ² ; Šedá	www.wago.com/2020-208/134-000
	Obj. č.: 2020-208/144-000 2vodičová pružinová svorkovnice; Podložka pro odlehčení tahu; 1,5 mm ² ; 8pól.; 1,50 mm ² ; Šedá	www.wago.com/2020-208/144-000
	Obj. č.: 2020-209 2vodičová pružinová svorkovnice; 1,5 mm ² ; 9pól.; 1,50 mm ² ; Šedá	www.wago.com/2020-209
	Obj. č.: 2020-209/000-036 2vodičová pružinová svorkovnice; 1,5 mm ² ; 9pól.; 1,50 mm ² ; Šedá / zelená – žlutá	www.wago.com/2020-209/000-036
	Obj. č.: 2020-209/000-037 2vodičová pružinová svorkovnice; 1,5 mm ² ; 9pól.; 1,50 mm ² ; Zelená – žlutá / šedá	www.wago.com/2020-209/000-037
	Obj. č.: 2020-209/000-038 2vodičová pružinová svorkovnice; 1,5 mm ² ; 9pól.; 1,50 mm ² ; Šedá / modrá / zelená – žlutá	www.wago.com/2020-209/000-038
	Obj. č.: 2020-209/000-039 2vodičová pružinová svorkovnice; 1,5 mm ² ; 9pól.; 1,50 mm ² ; Zelená – žlutá, modrá, šedá	www.wago.com/2020-209/000-039
	Obj. č.: 2020-209/124-000 2vodičová pružinová svorkovnice; Blokovací západka; 1,5 mm ² ; 9pól.; 1,50 mm ² ; Šedá	www.wago.com/2020-209/124-000

	<p>Obj. č.: 2020-209/134-000 2vodičová pružinová svorkovnice; Podložka pro odlehčení tahu; 1,5 mm²; 9pól.; 1,50 mm²; Šedá</p>	<p>www.wago.com/2020-209/134-000</p>
	<p>Obj. č.: 2020-209/144-000 2vodičová pružinová svorkovnice; Podložka pro odlehčení tahu; 1,5 mm²; 9pól.; 1,50 mm²; Šedá</p>	<p>www.wago.com/2020-209/144-000</p>
	<p>Obj. č.: 2020-210 2vodičová pružinová svorkovnice; 1,5 mm²; 10pól.; 1,50 mm²; Šedá</p>	<p>www.wago.com/2020-210</p>
	<p>Obj. č.: 2020-210/000-036 2vodičová pružinová svorkovnice; 1,5 mm²; 10pól.; 1,50 mm²; Šedá / zelená – žlutá</p>	<p>www.wago.com/2020-210/000-036</p>
	<p>Obj. č.: 2020-210/000-037 2vodičová pružinová svorkovnice; 1,5 mm²; 10pól.; 1,50 mm²; Zelená – žlutá / šedá</p>	<p>www.wago.com/2020-210/000-037</p>
	<p>Obj. č.: 2020-210/000-038 2vodičová pružinová svorkovnice; 1,5 mm²; 10pól.; 1,50 mm²; Šedá / modrá / zelená – žlutá</p>	<p>www.wago.com/2020-210/000-038</p>
	<p>Obj. č.: 2020-210/000-039 2vodičová pružinová svorkovnice; 1,5 mm²; 10pól.; 1,50 mm²; Zelená – žlutá, modrá, šedá</p>	<p>www.wago.com/2020-210/000-039</p>
	<p>Obj. č.: 2020-210/125-000 2vodičová pružinová svorkovnice; Blokovací západka; 1,5 mm²; 10pól.; 1,50 mm²; Šedá</p>	<p>www.wago.com/2020-210/125-000</p>
	<p>Obj. č.: 2020-210/135-000 2vodičová pružinová svorkovnice; Podložka pro odlehčení tahu; 1,5 mm²; 10pól.; 1,50 mm²; Šedá</p>	<p>www.wago.com/2020-210/135-000</p>
	<p>Obj. č.: 2020-210/145-000 2vodičová pružinová svorkovnice; Podložka pro odlehčení tahu; 1,5 mm²; 10pól.; 1,50 mm²; Šedá</p>	<p>www.wago.com/2020-210/145-000</p>
	<p>Obj. č.: 2020-211 2vodičová pružinová svorkovnice; 1,5 mm²; 11pól.; 1,50 mm²; Šedá</p>	<p>www.wago.com/2020-211</p>
	<p>Obj. č.: 2020-211/000-036 2vodičová pružinová svorkovnice; 1,5 mm²; 11pól.; 1,50 mm²; Šedá / zelená – žlutá</p>	<p>www.wago.com/2020-211/000-036</p>
	<p>Obj. č.: 2020-211/000-037 2vodičová pružinová svorkovnice; 1,5 mm²; 11pól.; 1,50 mm²; Zelená – žlutá / šedá</p>	<p>www.wago.com/2020-211/000-037</p>
	<p>Obj. č.: 2020-211/000-038 2vodičová pružinová svorkovnice; 1,5 mm²; 11pól.; 1,50 mm²; Šedá / modrá / zelená – žlutá</p>	<p>www.wago.com/2020-211/000-038</p>
	<p>Obj. č.: 2020-211/000-039 2vodičová pružinová svorkovnice; 1,5 mm²; 11pól.; 1,50 mm²; Zelená – žlutá, modrá, šedá</p>	<p>www.wago.com/2020-211/000-039</p>

	Obj. č.: 2020-211/125-000 2vodičová pružinová svorkovnice; Blokovací západka; 1,5 mm ² ; 11pól.; 1,50 mm ² ; Šedá	www.wago.com/2020-211/125-000
	Obj. č.: 2020-211/135-000 2vodičová pružinová svorkovnice; Podložka pro odlehčení tahu; 1,5 mm ² ; 11pól.; 1,50 mm ² ; Šedá	www.wago.com/2020-211/135-000
	Obj. č.: 2020-211/145-000 2vodičová pružinová svorkovnice; Podložka pro odlehčení tahu; 1,5 mm ² ; 11pól.; 1,50 mm ² ; Šedá	www.wago.com/2020-211/145-000
	Obj. č.: 2020-212 2vodičová pružinová svorkovnice; 1,5 mm ² ; 12pól.; 1,50 mm ² ; Šedá	www.wago.com/2020-212
	Obj. č.: 2020-212/000-036 2vodičová pružinová svorkovnice; 1,5 mm ² ; 12pól.; 1,50 mm ² ; Šedá / zelená – žlutá	www.wago.com/2020-212/000-036
	Obj. č.: 2020-212/000-037 2vodičová pružinová svorkovnice; 1,5 mm ² ; 12pól.; 1,50 mm ² ; Zelená – žlutá / šedá	www.wago.com/2020-212/000-037
	Obj. č.: 2020-212/000-038 2vodičová pružinová svorkovnice; 1,5 mm ² ; 12pól.; 1,50 mm ² ; Šedá / modrá / zelená – žlutá	www.wago.com/2020-212/000-038
	Obj. č.: 2020-212/000-039 2vodičová pružinová svorkovnice; 1,5 mm ² ; 12pól.; 1,50 mm ² ; Zelená – žlutá, modrá, šedá	www.wago.com/2020-212/000-039
	Obj. č.: 2020-212/125-000 2vodičová pružinová svorkovnice; Blokovací západka; 1,5 mm ² ; 12pól.; 1,50 mm ² ; Šedá	www.wago.com/2020-212/125-000
	Obj. č.: 2020-212/135-000 2vodičová pružinová svorkovnice; Podložka pro odlehčení tahu; 1,5 mm ² ; 12pól.; 1,50 mm ² ; Šedá	www.wago.com/2020-212/135-000
	Obj. č.: 2020-212/145-000 2vodičová pružinová svorkovnice; Podložka pro odlehčení tahu; 1,5 mm ² ; 12pól.; 1,50 mm ² ; Šedá	www.wago.com/2020-212/145-000
	Obj. č.: 2020-213 2vodičová pružinová svorkovnice; 1,5 mm ² ; 13pól.; 1,50 mm ² ; Šedá	www.wago.com/2020-213
	Obj. č.: 2020-213/000-036 2vodičová pružinová svorkovnice; 1,5 mm ² ; 13pól.; 1,50 mm ² ; Šedá / zelená – žlutá	www.wago.com/2020-213/000-036
	Obj. č.: 2020-213/000-037 2vodičová pružinová svorkovnice; 1,5 mm ² ; 13pól.; 1,50 mm ² ; Zelená – žlutá / šedá	www.wago.com/2020-213/000-037
	Obj. č.: 2020-213/000-038 2vodičová pružinová svorkovnice; 1,5 mm ² ; 13pól.; 1,50 mm ² ; Šedá / modrá / zelená – žlutá	www.wago.com/2020-213/000-038



Obj. č.: 2020-213/000-039

2vodičová pružinová svorkovnice; 1,5 mm²; 13pól.; 1,50 mm²; Zelená – žlutá, modrá, šedá

www.wago.com/2020-213/000-039

Obj. č.: 2020-213/125-000

2vodičová pružinová svorkovnice; Blokovací západka; 1,5 mm²; 13pól.; 1,50 mm²; Šedá

www.wago.com/2020-213/125-000

Obj. č.: 2020-213/135-000

2vodičová pružinová svorkovnice; Podložka pro odlehčení tahu; 1,5 mm²; 13pól.; 1,50 mm²; Šedá

www.wago.com/2020-213/135-000

Obj. č.: 2020-213/145-000

2vodičová pružinová svorkovnice; Podložka pro odlehčení tahu; 1,5 mm²; 13pól.; 1,50 mm²; Šedá

www.wago.com/2020-213/145-000



Obj. č.: 2020-214

2vodičová pružinová svorkovnice; 1,5 mm²; 14pól.; 1,50 mm²; Šedá

www.wago.com/2020-214



Obj. č.: 2020-214/000-036

2vodičová pružinová svorkovnice; 1,5 mm²; 14pól.; 1,50 mm²; Šedá / zelená – žlutá

www.wago.com/2020-214/000-036



Obj. č.: 2020-214/000-037

2vodičová pružinová svorkovnice; 1,5 mm²; 14pól.; 1,50 mm²; Zelená – žlutá / šedá

www.wago.com/2020-214/000-037



Obj. č.: 2020-214/000-038

2vodičová pružinová svorkovnice; 1,5 mm²; 14pól.; 1,50 mm²; Šedá / modrá / zelená – žlutá

www.wago.com/2020-214/000-038



Obj. č.: 2020-214/000-039

2vodičová pružinová svorkovnice; 1,5 mm²; 14pól.; 1,50 mm²; Zelená – žlutá, modrá, šedá

www.wago.com/2020-214/000-039

Obj. č.: 2020-214/125-000

2vodičová pružinová svorkovnice; Blokovací západka; 1,5 mm²; 14pól.; 1,50 mm²; Šedá

www.wago.com/2020-214/125-000

Obj. č.: 2020-214/135-000

2vodičová pružinová svorkovnice; Podložka pro odlehčení tahu; 1,5 mm²; 14pól.; 1,50 mm²; Šedá

www.wago.com/2020-214/135-000

Obj. č.: 2020-214/145-000

2vodičová pružinová svorkovnice; Podložka pro odlehčení tahu; 1,5 mm²; 14pól.; 1,50 mm²; Šedá

www.wago.com/2020-214/145-000



Obj. č.: 2020-215

2vodičová pružinová svorkovnice; 1,5 mm²; 15pól.; 1,50 mm²; Šedá

www.wago.com/2020-215



Obj. č.: 2020-215/000-036

2vodičová pružinová svorkovnice; 1,5 mm²; 15pól.; 1,50 mm²; Šedá / zelená – žlutá

www.wago.com/2020-215/000-036



Obj. č.: 2020-215/000-037

2vodičová pružinová svorkovnice; 1,5 mm²; 15pól.; 1,50 mm²; Zelená – žlutá / šedá

www.wago.com/2020-215/000-037



Obj. č.: 2020-215/000-038
2vodičová pružinová svorkovnice; 1,5 mm²; 15pól.; 1,50 mm²; Šedá / modrá / zelená – žlutá

www.wago.com/2020-215/000-038



Obj. č.: 2020-215/000-039
2vodičová pružinová svorkovnice; 1,5 mm²; 15pól.; 1,50 mm²; Zelená – žlutá, modrá, šedá

www.wago.com/2020-215/000-039

Obj. č.: 2020-215/125-000
2vodičová pružinová svorkovnice; Blokovací západka; 1,5 mm²; 15pól.; 1,50 mm²; Šedá

www.wago.com/2020-215/125-000

Obj. č.: 2020-215/135-000
2vodičová pružinová svorkovnice; Podložka pro odlehčení tahu; 1,5 mm²; 15pól.; 1,50 mm²; Šedá

www.wago.com/2020-215/135-000

Obj. č.: 2020-215/145-000
2vodičová pružinová svorkovnice; Podložka pro odlehčení tahu; 1,5 mm²; 15pól.; 1,50 mm²; Šedá

www.wago.com/2020-215/145-000

check



Obj. č.: 2009-174
Zkušební adaptér; Pro zkušební hrot o průměru 4 mm; Ke zkoušení řadových svorek TOPJOB® S; Šedá

www.wago.com/2009-174



Obj. č.: 2009-182
Zkušební odbočka; Pro max. 2,5 mm²; K připojení individuálních zkušebních vedení 0,08–2,5 mm bez použití nástrojů; Šedá

www.wago.com/2009-182



Obj. č.: 859-500
Zkušební hrot; Ø 1 mm; Zkušební vodič k připájení

www.wago.com/859-500

General accessories



Obj. č.: 2020-161
1vodičový počáteční modul s pružinovou svorkovnicí; S integrovanou koncovou bočnicí; 1,5 mm²; 1pól.; 1,50 mm²; Šedá

www.wago.com/2020-161



Obj. č.: 2020-164
1vodičový počáteční modul s pružinovou svorkovnicí; S integrovanou koncovou bočnicí; 1,5 mm²; 1pól.; 1,50 mm²; Modrá

www.wago.com/2020-164



Obj. č.: 2020-167
1vodičový počáteční modul s pružinovou svorkovnicí; 1,5 mm²; 1pól.; 1,50 mm²; Zeleno-žlutá

www.wago.com/2020-167



Obj. č.: 2020-181
1vodičový koncový modul s pružinovou svorkovnicí; 1,5 mm²; 1pól.; 1,50 mm²; Šedá

www.wago.com/2020-181



Obj. č.: 2020-184
1vodičový koncový modul s pružinovou svorkovnicí; 1,5 mm²; 1pól.; 1,50 mm²; Modrá

www.wago.com/2020-184



Obj. č.: 2020-187
1vodičový koncový modul s pružinovou svorkovnicí; 1,5 mm²; 1pól.; 1,50 mm²; Zeleno-žlutá

www.wago.com/2020-187







Obj. č.: 2020-261
2vodičový počáteční modul s pružinovou svorkovnicí; S integrovanou koncovou bočnicí; 1,5 mm²; 1pól.; 1,50 mm²; Šedá

www.wago.com/2020-261













Obj. č.: 2020-264
2vodičový počáteční modul s pružinovou svorkovnicí; S integrovanou koncovou bočnicí; 1,5 mm²; 1pól.; 1,50 mm²; Modrá

www.wago.com/2020-264

















	Obj. č.: 2020-267 2vodičový počáteční modul s pružinovou svorkovnicí; 1,5 mm ² ; 1pól.; 1,50 mm ² ; Zeleno-žlutá	www.wago.com/2020-267
	Obj. č.: 2020-281 2vodičový koncový modul s pružinovou svorkovnicí; 1,5 mm ² ; 1pól.; 1,50 mm ² ; Šedá	www.wago.com/2020-281
	Obj. č.: 2020-284 2vodičový koncový modul s pružinovou svorkovnicí; 1,5 mm ² ; 1pól.; 1,50 mm ² ; Modrá	www.wago.com/2020-284
	Obj. č.: 2020-287 2vodičový koncový modul s pružinovou svorkovnicí; 1,5 mm ² ; 1pól.; 1,50 mm ² ; Zeleno-žlutá	www.wago.com/2020-287

















Marking accessories















	Obj. č.: 2009-110 Popisovací páska; Na cívce; Neflexibilní; Bez potisku; Možnost naklapnutí; Bílá	www.wago.com/2009-110
	Obj. č.: 2009-113 WMB Inline; Pro Smart Printer; Na cívce; Bez potisku; Možnost naklapnutí; Bílá	www.wago.com/2009-113
	Obj. č.: 2009-113/000-002 WMB Inline; Pro Smart Printer; Na cívce; Bez potisku; Možnost naklapnutí; Žlutá	www.wago.com/2009-113/000-002
	Obj. č.: 2009-113/000-005 WMB Inline; Pro Smart Printer; Na cívce; Bez potisku; Možnost naklapnutí; Červená	www.wago.com/2009-113/000-005
	Obj. č.: 2009-113/000-006 WMB Inline; Pro Smart Printer; Na cívce; Bez potisku; Možnost naklapnutí; Modrá	www.wago.com/2009-113/000-006
	Obj. č.: 2009-113/000-007 WMB Inline; Pro Smart Printer; Na cívce; Bez potisku; Možnost naklapnutí; Šedá	www.wago.com/2009-113/000-007
	Obj. č.: 2009-113/000-012 WMB Inline; Pro Smart Printer; Na cívce; Bez potisku; Možnost naklapnutí; Oranžová	www.wago.com/2009-113/000-012
	Obj. č.: 2009-113/000-017 WMB Inline; Pro Smart Printer; Na cívce; Bez potisku; Možnost naklapnutí; Světle zelená	www.wago.com/2009-113/000-017
	Obj. č.: 2009-113/000-023 WMB Inline; Pro Smart Printer; Na cívce; Bez potisku; Možnost naklapnutí; Zelená	www.wago.com/2009-113/000-023
	Obj. č.: 2009-113/000-024 WMB Inline; Pro Smart Printer; Na cívce; Bez potisku; Možnost naklapnutí; Fialová	www.wago.com/2009-113/000-024
	Obj. č.: 793-3501 Popisovací karta WMB; Jako karta; Bez potisku; Možnost naklapnutí; Bílá	www.wago.com/793-3501

ferrule

	Obj. č.: 216-241 Ferrule; Sleeve for 0.5 mm ² / 20 AWG; insulated; electro-tin plated; electrolytic copper; gastight crimped; acc. to DIN 46228, Part 4/09.90; white	www.wago.com/216-241
--	---	--

	Obj. č.: 216-242 Ferrule; Sleeve for 0.75 mm ² / 18 AWG; insulated; electro-tin plated; electrolytic copper; gastight crimped; acc. to DIN 46228, Part 4/09.90; gray	www.wago.com/216-242
	Obj. č.: 216-243 Dutinka; Objímka na 1 mm ² / AWG 18; S plastovým límcem; Galvanicky pocínováno; Elektrolytická měď; Plynotěsně osazena; Dle DIN 46228, část 4/09.90; Červená	www.wago.com/216-243
Jumper		
	Obj. č.: 2000-402 Hřebenový můstek; Izolováno; 2x; Jmenovitý proud 14 A; Světle šedá	www.wago.com/2000-402
	Obj. č.: 2000-402/000-005 Hřebenový můstek; Izolováno; 2x; Jmenovitý proud 14 A; Červená	www.wago.com/2000-402/000-005
	Obj. č.: 2000-402/000-006 Hřebenový můstek; Izolováno; 2x; Jmenovitý proud 14 A; Modrá	www.wago.com/2000-402/000-006
	Obj. č.: 2000-402/000-018 Hřebenový můstek; Izolováno; 2x; Jmenovitý proud 14 A; Žlutozelená	www.wago.com/2000-402/000-018
	Obj. č.: 2000-403 Hřebenový můstek; Izolováno; 3x; Jmenovitý proud 14 A; Světle šedá	www.wago.com/2000-403
	Obj. č.: 2000-403/000-005 Hřebenový můstek; Izolováno; 3x; Jmenovitý proud 14 A; Červená	www.wago.com/2000-403/000-005
	Obj. č.: 2000-403/000-006 Hřebenový můstek; Izolováno; 3x; Jmenovitý proud 14 A; Modrá	www.wago.com/2000-403/000-006
	Obj. č.: 2000-404 Hřebenový můstek; Izolováno; 4x; Jmenovitý proud 14 A; Světle šedá	www.wago.com/2000-404
	Obj. č.: 2000-404/000-005 Hřebenový můstek; Izolováno; 4x; Jmenovitý proud 14 A; Červená	www.wago.com/2000-404/000-005
	Obj. č.: 2000-404/000-006 Hřebenový můstek; Izolováno; 4x; Jmenovitý proud 14 A; Modrá	www.wago.com/2000-404/000-006
	Obj. č.: 2000-405 Hřebenový můstek; Izolováno; 5x; Jmenovitý proud 14 A; Světle šedá	www.wago.com/2000-405
	Obj. č.: 2000-405/000-005 Hřebenový můstek; Izolováno; 5x; Jmenovitý proud 14 A; Červená	www.wago.com/2000-405/000-005
	Obj. č.: 2000-405/000-006 Hřebenový můstek; Izolováno; 5x; Jmenovitý proud 14 A; Modrá	www.wago.com/2000-405/000-006
	Obj. č.: 2000-405/011-000 Hvězdicový můstek; Izolováno; 3x (1-3-5); IN = IN svorky; Světle šedá	www.wago.com/2000-405/011-000

	Obj. č.: 2000-406 Hřebenový můstek; Izolováno; 6×; Jmenovitý proud 14 A; Světle šedá	www.wago.com/2000-406
	Obj. č.: 2000-406/000-005 Hřebenový můstek; Izolováno; 6×; Jmenovitý proud 14 A; Červená	www.wago.com/2000-406/000-005
	Obj. č.: 2000-406/000-006 Hřebenový můstek; Izolováno; 6×; Jmenovitý proud 14 A; Modrá	www.wago.com/2000-406/000-006
	Obj. č.: 2000-406/020-000 Trojúhelníkový můstek; Izolováno; 1-2 3-4 5-6; IN = IN svorky; Světle šedá	www.wago.com/2000-406/020-000
	Obj. č.: 2000-407 Hřebenový můstek; Izolováno; 7×; Jmenovitý proud 14 A; Světle šedá	www.wago.com/2000-407
	Obj. č.: 2000-407/000-005 Hřebenový můstek; Izolováno; 7×; Jmenovitý proud 14 A; Červená	www.wago.com/2000-407/000-005
	Obj. č.: 2000-407/000-006 Hřebenový můstek; Izolováno; 7×; Jmenovitý proud 14 A; Modrá	www.wago.com/2000-407/000-006
	Obj. č.: 2000-408 Hřebenový můstek; Izolováno; 8×; Jmenovitý proud 14 A; Světle šedá	www.wago.com/2000-408
	Obj. č.: 2000-408/000-005 Hřebenový můstek; Izolováno; 8×; Jmenovitý proud 14 A; Červená	www.wago.com/2000-408/000-005
	Obj. č.: 2000-408/000-006 Hřebenový můstek; Izolováno; 8×; Jmenovitý proud 14 A; Modrá	www.wago.com/2000-408/000-006
	Obj. č.: 2000-409 Hřebenový můstek; Izolováno; 9×; Jmenovitý proud 14 A; Světle šedá	www.wago.com/2000-409
	Obj. č.: 2000-409/000-005 Hřebenový můstek; Izolováno; 9×; Jmenovitý proud 14 A; Červená	www.wago.com/2000-409/000-005
	Obj. č.: 2000-409/000-006 Hřebenový můstek; Izolováno; 9×; Jmenovitý proud 14 A; Modrá	www.wago.com/2000-409/000-006
	Obj. č.: 2000-410 Hřebenový můstek; Izolováno; 10×; Jmenovitý proud 14 A; Světle šedá	www.wago.com/2000-410
	Obj. č.: 2000-410/000-005 Hřebenový můstek; Izolováno; 10×; Jmenovitý proud 14 A; Červená	www.wago.com/2000-410/000-005
	Obj. č.: 2000-410/000-006 Hřebenový můstek; Izolováno; 10×; Jmenovitý proud 14 A; Modrá	www.wago.com/2000-410/000-006

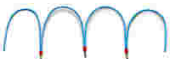
	Obj. č.: 2000-433 Hřebenový můstek; Izolováno; z 1 na 3; Jmenovitý proud 14 A; Světle šedá	www.wago.com/2000-433
	Obj. č.: 2000-433/000-005 Hřebenový můstek; Izolováno; z 1 na 3; Jmenovitý proud 14 A; Červená	www.wago.com/2000-433/000-005
	Obj. č.: 2000-433/000-006 Hřebenový můstek; Izolováno; z 1 na 3; Jmenovitý proud 14 A; Modrá	www.wago.com/2000-433/000-006
	Obj. č.: 2000-434 Hřebenový můstek; Izolováno; Z 1 na 4; Jmenovitý proud 14 A; Světle šedá	www.wago.com/2000-434
	Obj. č.: 2000-435 Hřebenový můstek; Izolováno; Z 1 na 5; Jmenovitý proud 14 A; Světle šedá	www.wago.com/2000-435
	Obj. č.: 2000-436 Hřebenový můstek; Izolováno; Z 1 na 6; Jmenovitý proud 14 A; Světle šedá	www.wago.com/2000-436
	Obj. č.: 2000-437 Hřebenový můstek; Izolováno; Z 1 na 7; Jmenovitý proud 14 A; Světle šedá	www.wago.com/2000-437
	Obj. č.: 2000-438 Hřebenový můstek; Izolováno; Z 1 na 8; Jmenovitý proud 14 A; Světle šedá	www.wago.com/2000-438
	Obj. č.: 2000-439 Hřebenový můstek; Izolováno; Z 1 na 9; Jmenovitý proud 14 A; Světle šedá	www.wago.com/2000-439
	Obj. č.: 2000-440 Hřebenový můstek; Izolováno; Z 1 na 10; Jmenovitý proud 14 A; Světle šedá	www.wago.com/2000-440
	Obj. č.: 2009-402 Vodičový můstek; Izolováno; L = 60 mm; Průřez vedení 0,75 mm ² ; Vhodný k řadovým svorkám řad 2000 a 2020; Šedá	www.wago.com/2009-402
	Obj. č.: 2009-404 Vodičový můstek; Izolováno; L = 110 mm; Průřez vedení 0,75 mm ² ; Vhodný k řadovým svorkám řad 2000 a 2020; Šedá	www.wago.com/2009-404
	Obj. č.: 2009-406 Vodičový můstek; Izolováno; L = 250 mm; Průřez vedení 0,75 mm ² ; Vhodný k řadovým svorkám řad 2000 a 2020; Šedá	www.wago.com/2009-406
	Obj. č.: 210-103 Vícenásobný vodičový můstek; Izolováno; 50 přípojek; Černá	www.wago.com/210-103
	Obj. č.: 210-123 Vícenásobný vodičový můstek; Izolováno; 50 přípojek	www.wago.com/210-123

Ke stažení

Documentation

Additional Information

Technical explanations

03-Apr-2019

pdf
2,1 MB

Stáhnout

CAD/CAE-Data

CAD data

2D/3D Models 2020-1301

[URL](#)

[Stáhnout](#)

CAE data

EPLAN Data Portal 2020-1301

[Stáhnout](#)

WSCAD Universe 2020-1301

[Stáhnout](#)

Handling Instructions

Assembly

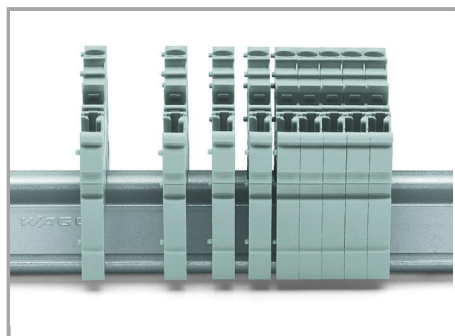

Snap individual carrier terminal blocks onto the carrier rail and slide together.

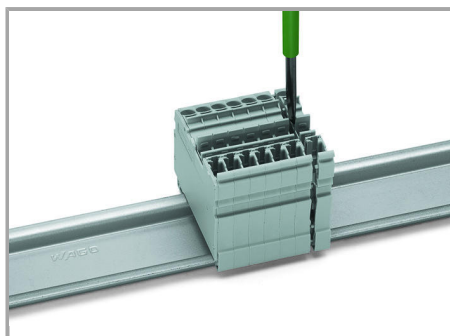

Open the assembly by laterally sliding a block via operating tool (3.5 x 0.5 mm blade).

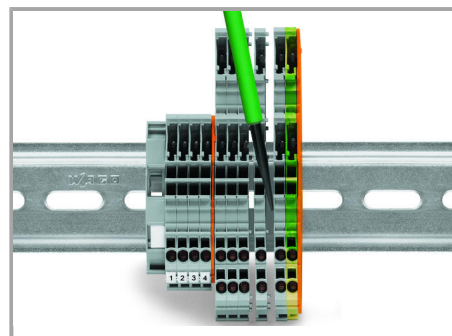

Separate terminal block assembly and slide individual terminal blocks laterally using an operating tool.

Inserting a conductor

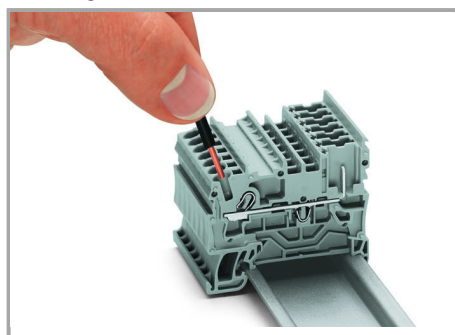

Push-in CAGE CLAMP® enables solid conductors and fine-stranded conductors with ferrules to be connected by simply pushing them into the unit.

Jumpered

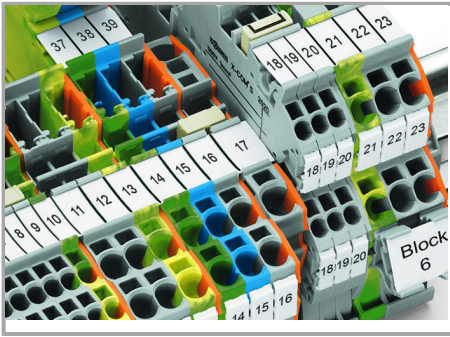

Commoning X-COM®S-SYSTEM Terminal Blocks using jumpers for TOPJOB® S Terminal Blocks. An end plate provides connection to TOPJOB® S Terminal Blocks. 2020 and 2022 Series Terminal Blocks are combinable. Jumper slots are on the same level for both series.

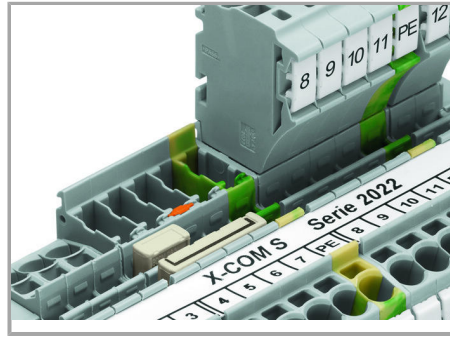

Pairing push-in comb style jumpers.

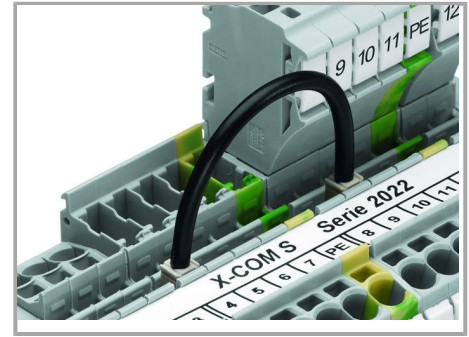

Commoning with push-in type wire jumper.

Testing

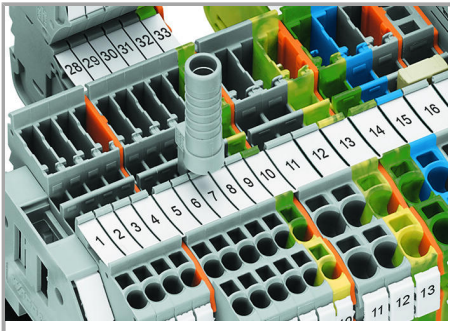

Test plug adapter (2009-174) for 4 mm test plugs or banana plugs – also suitable for X-COM®S-SYSTEM-MINI Terminal Blocks.

Coding

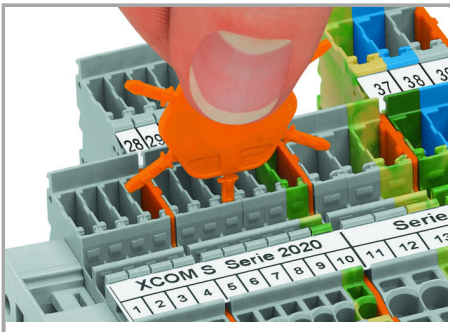

Insert coding pin into the corresponding slot and twist it off.

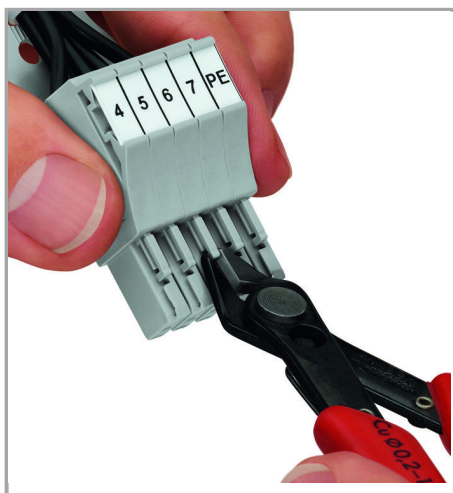

Coding a female plug: remove coding finger using a suitable tool.

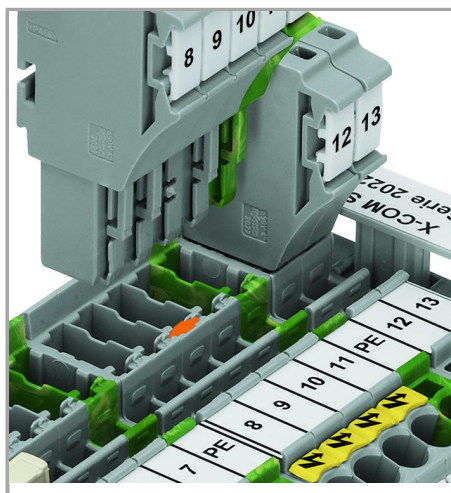

Insert a coding pin (2022-100) into the corresponding location of the carrier terminal block.

Marking

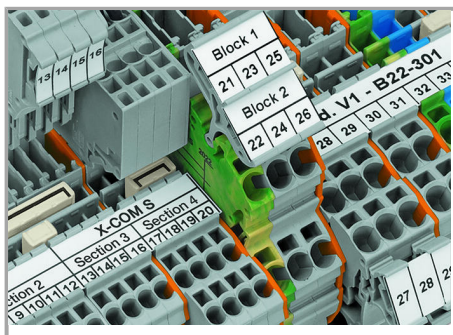

Clear marking via large marking area

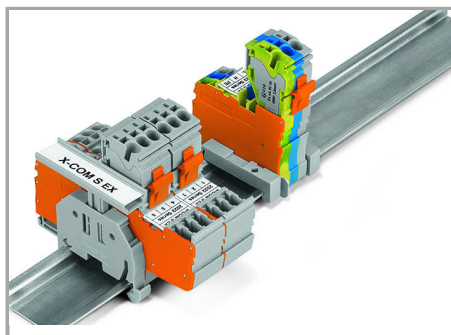

Group marking with height-adjustable group marker carrier (2009 163)

Safety

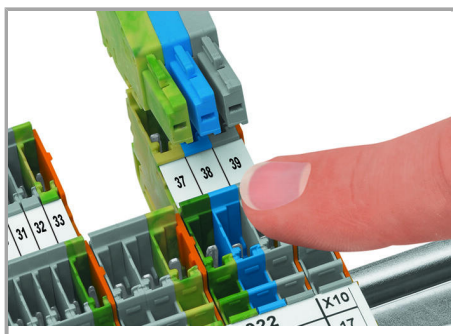

Carrier terminal blocks and female plugs are touch-proof.

Produktová rodina



X-COM S-Mini

Zobrazit všechny produkty z rodiny

Změny vyhrazeny.

WAGO Elektro spol. sr. o.
Rozvodova 1116/36
143 00 Praha 12 - Modřany
Tel.: +420 261 090 143
Email: info.cz@wago.com, wago-cz@wago.com

Máte otázky ohledně našich produktů?
Kdykoli nám zavolejte na číslo +420 261 090 143.