

Datový list | Objednací číslo: 859-801

Převodník DC/DC; Vstupní napětí 24 V DC; Výstupní napětí 5 V DC; Výstupní proud 0,4 A; 2,50 mm²; Šedá

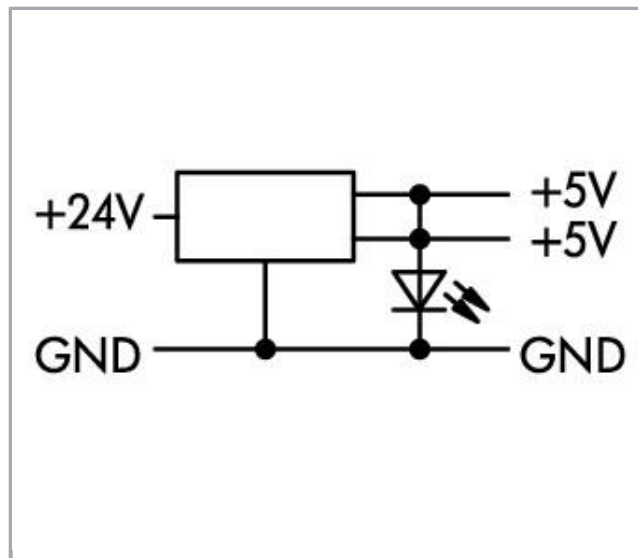

www.wago.com/859-801

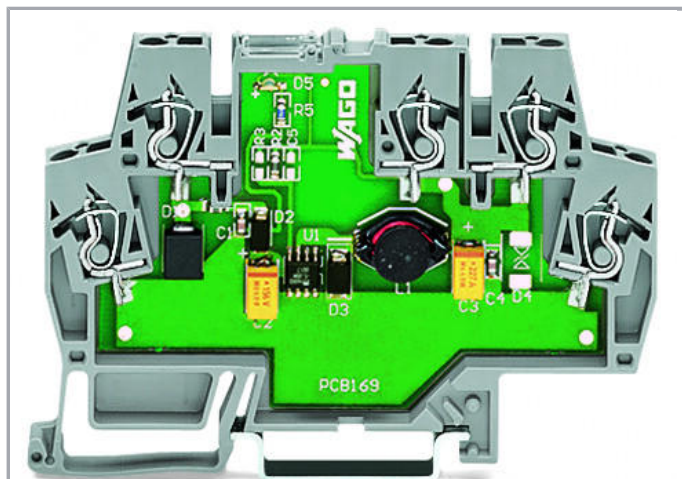

RoHS Compliant

[BOMcheck.net](https://www.bomcheck.net)

Barva: ■

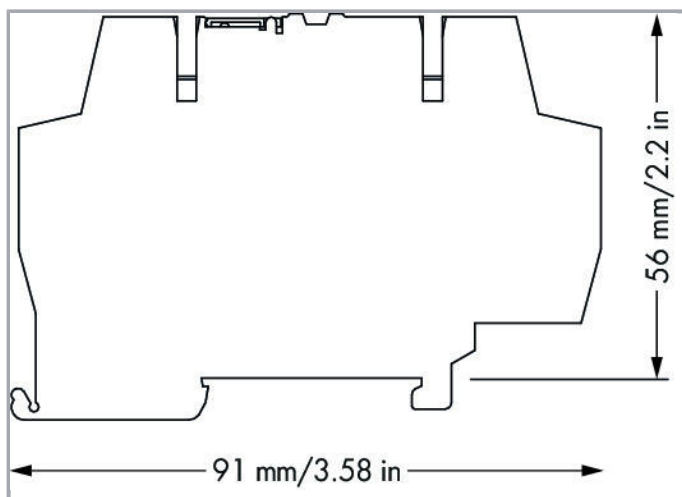

Data

Technické údaje

Vstup

Nominal input voltage $U_{i\text{nom}}$

DC 24 V

Input voltage range

DC 10 ... 30 V



| | |
|---------------------------------|--------|
| Jmenovitý rozsah frekvencí sítě | 0 Hz |
| Mains failure hold-up time | ≥ 1 ms |

Výstup

| | |
|-------------------------------------|--|
| Nominal output voltage $U_{o\ nom}$ | DC 5 V |
| Output voltage range | ±2 % |
| Nominal output current $I_{o\ nom}$ | 0,5 A (single module, 10 mm spacing); 0,4 A (module assembly) |
| Line regulation | ≤ 2 % |
| Mains/load regulation | ≤ 0,5 % |
| Residual ripple | ≤ 150 mV |
| Switching frequency | 20 kHz (nominal) |
| Chování při přetížení | Krátkodobá (výstup lze na minutu zkratovat, aniž by došlo k poškození přístroje) |

Signaling and communication

| | |
|-------------|---------|
| Signalizace | 1 x LED |
|-------------|---------|

Účinnost / ztráta výkonu:

| | |
|------------|------|
| Efficiency | 70 % |
|------------|------|

Jištění:

| | |
|------------------|-----------|
| Interní pojistka | TVS diode |
|------------------|-----------|

Bezpečnost a ochrana:

| | |
|---------------------------|---------------------|
| Třída ochrany | III |
| Krytí | IP20 (dle EN 60529) |
| Ochrana proti přepólování | Ano |
| Možnost sériového řazení | Ne |

Údaje o připojení

| | |
|-------------------------|--|
| Počet otvorů pro můstky | 2 |
| Připojovací technika | CAGE CLAMP® |
| WAGO terminal | WAGO 859 Series |
| Plný vodič | 0,08 ... 2,5 mm ² / 28 ... 14 AWG |
| Jemně laněný vodič | 0,08 ... 2,5 mm ² / 28 ... 14 AWG |
| Délka odizolování | 5 ... 6 mm / 0.2 ... 0.24 palec |

Geometrické údaje

| | |
|-----------------------------------|--------------------|
| Šířka | 6 mm / 0.236 inch |
| Výška od horní hrany lišty DIN 35 | 56 mm / 2.205 inch |
| Hloubka | 91 mm / 3.583 inch |

Mechanické parametry

| | |
|----------------|------------------------|
| Způsob montáže | DIN-35 rail (EN 60715) |
|----------------|------------------------|

Údaje o materiálu

| | |
|------------------|----------|
| barva | Šedá |
| Požární zatížení | 0.582 MJ |
| Hmotnost | 34.64 |

Okolní podmínky

| | |
|-------------------------|-------------|
| Okolní teplota (provoz) | 0 ... 40 °C |
| Stupeň znečištění | 2 |

Standardy a technické údaje

| | |
|----------------|----|
| Označení shody | CE |
|----------------|----|

Obchodní údaje

| | |
|--------------------|---------------|
| Druh balení | BOX |
| Country of origin | US |
| GTIN | 4050821021568 |
| Customs Tariff No. | 85044082900 |

Atesty/certifikáty

Atesty UL

| Logo | Schválení | Doplňkový text schválení | Název certifikátu |
|--|--|--------------------------|-------------------|
|  | UL UL International Netherlands B.V. (ORDINARY LOCATIONS) | UL 508 | E175199 Sec.4 |

Kompatibilní produkty

End plate

**Obj. č.: 859-525**

Koncová bočnice a separátor; Tloušťka 1 mm; Šedá

www.wago.com/859-525

tools

**Obj. č.: 210-720**

Ovládací nástroj; Břit: 3,5 × 0,5 mm; S částečně izolovanou rukojetí

www.wago.com/210-720

ferrule

**Obj. č.: 216-221**Ferrule; Sleeve for 0.5 mm² / 20 AWG; insulated; electro-tin plated; whitewww.wago.com/216-221**Obj. č.: 216-222**Ferrule; Sleeve for 0.75 mm² / 18 AWG; insulated; electro-tin plated; graywww.wago.com/216-222**Obj. č.: 216-223**Dutinka; Objímka na 1 mm² / AWG 18; S plastovým límcem; Galvanicky pocínováno; Červenáwww.wago.com/216-223**Obj. č.: 216-224**Dutinka; Objímka na 1,5 mm² / AWG 16; S plastovým límcem; Galvanicky pocínováno; Černáwww.wago.com/216-224**Obj. č.: 216-321**Dutinka; Objímka na 0,25 mm² / AWG 24; S plastovým límcem; Galvanicky pocínováno; Žlutáwww.wago.com/216-321**Obj. č.: 216-322**Ferrule; Sleeve for 0.34 mm² / 22 AWG; insulated; electro-tin plated; greenwww.wago.com/216-322

Marking accessories

**Obj. č.: 2009-145**

Mini-WSB Inline; Pro Smart Printer; Na cívce; Flexibilní, 5–5,2 mm; Bez potisku; Možnost naklapnutí; Bílá

www.wago.com/2009-145**Obj. č.: 2009-145/000-002**

Mini-WSB Inline; Pro Smart Printer; Na cívce; Flexibilní, 5–5,2 mm; Bez potisku; Možnost naklapnutí; Žlutá /000-002

www.wago.com/2009-145**Obj. č.: 2009-145/000-005**

Mini-WSB Inline; Pro Smart Printer; Na cívce; Flexibilní, 5–5,2 mm; Bez potisku; Možnost naklapnutí; Červená

www.wago.com/2009-145
/000-005**Obj. č.: 2009-145/000-006**

Mini-WSB Inline; Pro Smart Printer; Na cívce; Flexibilní, 5–5,2 mm; Bez potisku; Možnost naklapnutí; Modrá

www.wago.com/2009-145
/000-006**Obj. č.: 2009-145/000-007**

Mini-WSB Inline; Pro Smart Printer; Na cívce; Flexibilní, 5–5,2 mm; Bez potisku; Možnost naklapnutí; Šedá /000-007















www.wago.com/2009-145**Obj. č.: 2009-145/000-012**

Mini-WSB Inline; Pro Smart Printer; Na cívce; Flexibilní, 5–5,2 mm; Bez potisku; Možnost naklapnutí; Oranžová

www.wago.com/2009-145
/000-012**Obj. č.: 2009-145/000-023**

Mini-WSB Inline; Pro Smart Printer; Na cívce; Flexibilní, 5–5,2 mm; Bez potisku; Možnost naklapnutí; Zelená

www.wago.com/2009-145
/000-023

| | | |
|--|--|--|
|  | Obj. č.: 2009-145/000-024 Mini-WSB Inline; Pro Smart Printer; Na cívce; Flexibilní, 5–5,2 mm; Bez potisku; Možnost naklapnutí; Fialová | www.wago.com/2009-145/000-024 |
|  | Obj. č.: 210-110 Popisovač | www.wago.com/210-110 |
|  | Obj. č.: 248-501 Systém rychlého popisování Mini-WSB; Bez potisku; Šířka štítků 5 mm; 10 řad po 10 štítcích na každé kartě | www.wago.com/248-501 |
|  | Obj. č.: 248-501/000-002 Popisovací karta Mini-WSB; Jako karta; Neflexibilní; Bez potisku; Možnost naklapnutí; Žlutá | www.wago.com/248-501/000-002 |
|  | Obj. č.: 248-501/000-005 Popisovací karta Mini-WSB; Jako karta; Neflexibilní; Bez potisku; Možnost naklapnutí; Červená | www.wago.com/248-501/000-005 |
|  | Obj. č.: 248-501/000-006 Popisovací karta Mini-WSB; Jako karta; Neflexibilní; Bez potisku; Možnost naklapnutí; Modrá | www.wago.com/248-501/000-006 |
|  | Obj. č.: 248-501/000-007 Popisovací karta Mini-WSB; Jako karta; Neflexibilní; Bez potisku; Možnost naklapnutí; Šedá | www.wago.com/248-501/000-007 |
|  | Obj. č.: 248-501/000-012 Popisovací karta Mini-WSB; Jako karta; Neflexibilní; Bez potisku; Možnost naklapnutí; Oranžová | www.wago.com/248-501/000-012 |
|  | Obj. č.: 248-501/000-017 Popisovací karta Mini-WSB; Jako karta; Neflexibilní; Bez potisku; Možnost naklapnutí; Světle zelená | www.wago.com/248-501/000-017 |
|  | Obj. č.: 248-501/000-023 Popisovací karta Mini-WSB; Jako karta; Neflexibilní; Bez potisku; Možnost naklapnutí; Zelená | www.wago.com/248-501/000-023 |
|  | Obj. č.: 248-501/000-024 Popisovací karta Mini-WSB; Jako karta; Neflexibilní; Bez potisku; Možnost naklapnutí; Fialová | www.wago.com/248-501/000-024 |
|  | Obj. č.: 248-502 Popisovací karta Mini-WSB; Jako karta; S potiskem; 1–10 (10×); Neflexibilní; Potisk vodorovný; Možnost naklapnutí; Bílá | www.wago.com/248-502 |
|  | Obj. č.: 248-502/000-024 Popisovací karta Mini-WSB; Jako karta; S potiskem; 1–10 (10×); Neflexibilní; Potisk vodorovný; Možnost naklapnutí; Fialová | www.wago.com/248-502/000-024 |
|  | Obj. č.: 248-503 Popisovací karta Mini-WSB; Jako karta; S potiskem; 11–20 (10×); Neflexibilní; Potisk vodorovný; Možnost naklapnutí; Bílá | www.wago.com/248-503 |
|  | Obj. č.: 248-503/000-024 Popisovací karta Mini-WSB; Jako karta; S potiskem; 11–20 (10×); Neflexibilní; Potisk vodorovný; Možnost naklapnutí; Fialová | www.wago.com/248-503/000-024 |
| | Obj. č.: 248-504/000-024 | |



Popisovací karta Mini-WSB; Jako karta; S potiskem; 21–30 (10×); Neflexibilní; Potisk vodorovný; Možnost naklapnutí; Fialová

www.wago.com/248-504/000-024



Obj. č.: 248-505/000-024
Mini-WSB marking card; as card; MARKED; 31 ... 40 (10x); not stretchable; Horizontal marking; snap-on type; violet

www.wago.com/248-505/000-024



Obj. č.: 248-506
Popisovací karta Mini-WSB; Jako karta; S potiskem; 41–50 (10×); Neflexibilní; Potisk vodorovný; Možnost naklapnutí; Bílá

www.wago.com/248-506



Obj. č.: 793-501
Popisovací karta WMB; Jako karta; Neflexibilní; Bez potisku; Možnost naklapnutí; Bílá

www.wago.com/793-501



Obj. č.: 793-501/000-002
Popisovací karta WMB; Jako karta; Neflexibilní; Bez potisku; Možnost naklapnutí; Bílá

www.wago.com/793-501/000-002



Obj. č.: 793-501/000-005
Popisovací karta WMB; Jako karta; Neflexibilní; Bez potisku; Možnost naklapnutí; Červená

www.wago.com/793-501/000-005



Obj. č.: 793-501/000-006
Popisovací karta WMB; Jako karta; Neflexibilní; Bez potisku; Možnost naklapnutí; Modrá

www.wago.com/793-501/000-006



Obj. č.: 793-501/000-007
Popisovací karta WMB; Jako karta; Neflexibilní; Bez potisku; Možnost naklapnutí; Šedá

www.wago.com/793-501/000-007



Obj. č.: 793-501/000-012
Popisovací karta WMB; Jako karta; Neflexibilní; Bez potisku; Možnost naklapnutí; Oranžová

www.wago.com/793-501/000-012



Obj. č.: 793-501/000-017
Popisovací karta WMB; Jako karta; Neflexibilní; Bez potisku; Možnost naklapnutí; Světle zelená

www.wago.com/793-501/000-017



Obj. č.: 793-501/000-023
Popisovací karta WMB; Jako karta; Neflexibilní; Bez potisku; Možnost naklapnutí; Zelená

www.wago.com/793-501/000-023



Obj. č.: 793-501/000-024
Popisovací karta WMB; Jako karta; Neflexibilní; Bez potisku; Možnost naklapnutí; Fialová

www.wago.com/793-501/000-024



Obj. č.: 793-5501
Popisovací karta WMB; Jako karta; Pro svorky o šířce 5–17,5 mm; Flexibilní, 5–5,2 mm; Bez potisku; Možnost naklapnutí; Bílá

www.wago.com/793-5501



Obj. č.: 793-5501/000-002
Popisovací karta WMB; Jako karta; Pro svorky o šířce 5–17,5 mm; Flexibilní, 5–5,2 mm; Bez potisku; Možnost naklapnutí; Žlutá

www.wago.com/793-5501/000-002



Obj. č.: 793-5501/000-005
Popisovací karta WMB; Jako karta; Flexibilní, 5–5,2 mm; Bez potisku; Možnost naklapnutí; Červená

www.wago.com/793-5501/000-005



Obj. č.: 793-5501/000-006
Popisovací karta WMB; Jako karta; Flexibilní, 5–5,2 mm; Bez potisku; Možnost naklapnutí; Modrá

www.wago.com/793-5501/000-006



Obj. č.: 793-5501/000-007
Popisovací karta WMB; Jako karta; Flexibilní, 5–5,2 mm; Bez potisku; Možnost naklapnutí; Šedá

www.wago.com/793-5501/000-007



Obj. č.: 793-5501/000-012
Popisovací karta WMB; Jako karta; Flexibilní, 5–5,2 mm; Bez potisku; Možnost naklapnutí; Oranžová

www.wago.com/793-5501/000-012



Obj. č.: 793-5501/000-017
Popisovací karta WMB; Jako karta; Flexibilní, 5–5,2 mm; Bez potisku; Možnost naklapnutí; Světle zelená

www.wago.com/793-5501/000-017



Obj. č.: 793-5501/000-023
Popisovací karta WMB; Jako karta; Flexibilní, 5–5,2 mm; Bez potisku; Možnost naklapnutí; Zelená

www.wago.com/793-5501/000-023



Obj. č.: 793-5501/000-024
Popisovací karta WMB; Jako karta; Flexibilní, 5–5,2 mm; Bez potisku; Možnost naklapnutí; Fialová

www.wago.com/793-5501/000-024

Ke stažení

Documentation

Instruction Leaflet

DC/DC-Wandler

pdf
81,3 kB

Stáhnout

Additional Information

Disposal; Electrical and electronic equipment, Packaging

V 1.0.0

pdf
265,8 kB

Stáhnout

CAD/CAE-Data

CAD data

2D/3D Models 859-801

URL

Stáhnout

CAE data

EPLAN Data Portal 859-801

Stáhnout

WSCAD Universe 859-801

Stáhnout



Handling Instructions

Změny vyhrazeny.

WAGO Elektro spol. sr. o.
Rozvodova 1116/36
143 00 Praha 12 - Modřany
Tel.: +420 261 090 143
Email: info.cz@wago.com, wago-cz@wago.com

Máte otázky ohledně našich produktů?
Kdykoli nám zavolejte na číslo +420 261 090 143.