

# Datový list | Objednací číslo: 859-390

Reléový modul; Vstupní jmenovité napětí DC 24 V; 1 přepínací kontakt;  
Dráha; Indikace stavu červená; Konstrukční šířka 6 mm; 2,50 mm<sup>2</sup>; Šedá

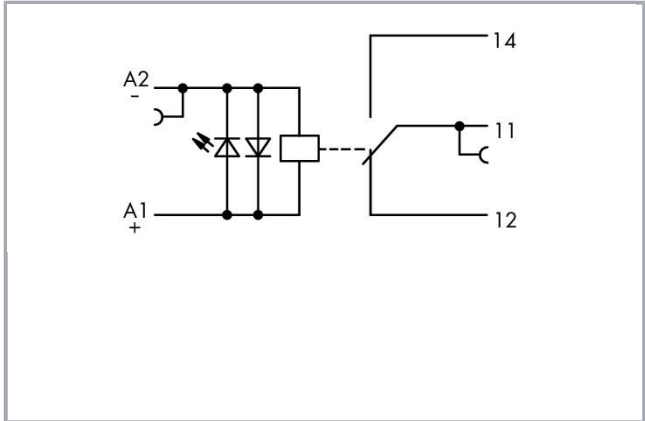

[www.wago.com/859-390](http://www.wago.com/859-390)

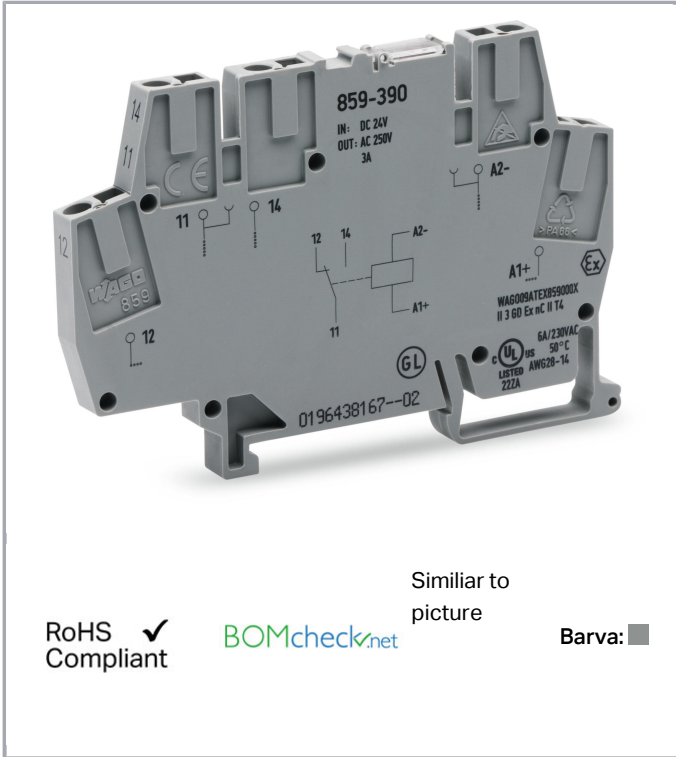

Similar to picture

RoHS  Compliant



Barva: ■

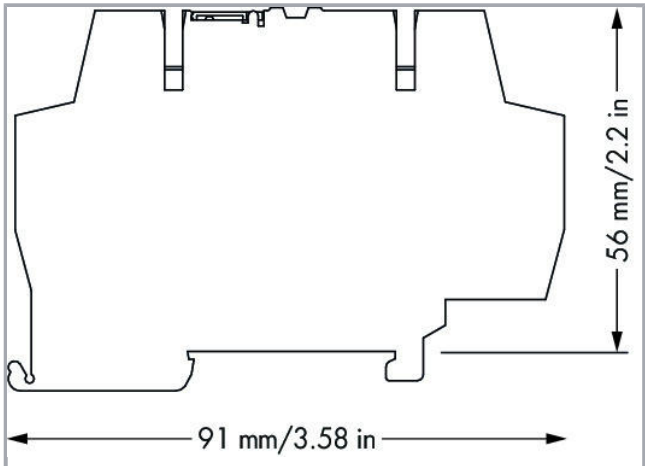
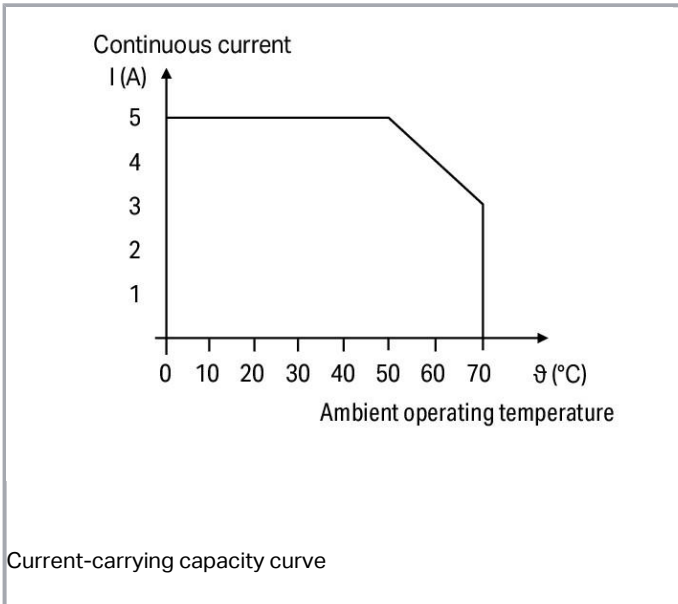

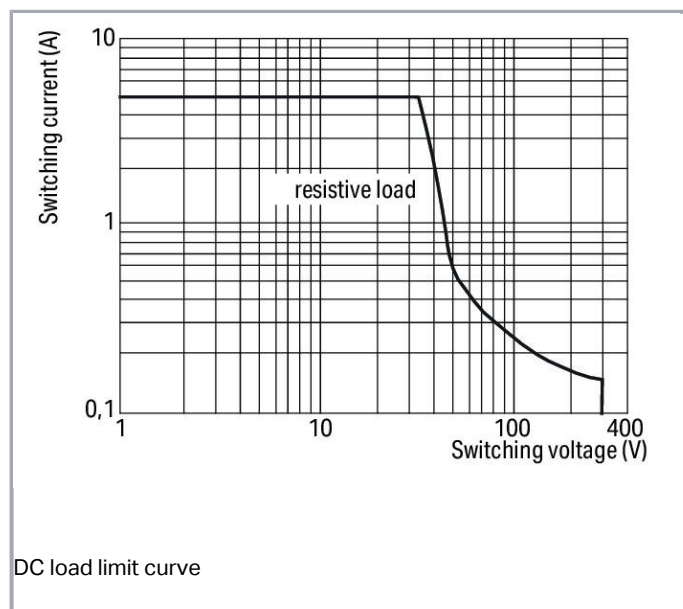

## Popis položky

### Upozornění:

**Upozornění:** Indukční spotřebiče musejí být pro ochranu reléových cívek a kontaktů tlumeny účinným ochranným obvodem.

## Data

### Technické údaje

#### Řídicí obvod:

Nominal input voltage $U_N$	DC 24 V
Input voltage range	-30 ... +25 %
Jmenovitý vstupní proud $I_N$	12 mA

#### Zátěžový obvod:

Počet přepínacích kontaktů	1
Contact material (relay)	AgSnO <sub>2</sub>
Limiting continuous current	5 A
Max. switching voltage	AC 250 V
Max. switching power (resistive)	AC 1250 VA; DC see load limit curve
Doporučené minimální zatížení	10 V / 10 mA; 24 V / 1 mA
Reakční doba typ.	15 ms
Doba odpadu	25 ms
doba odskakování (typ)	3.5 ms
Electrical life (N.O.; resistive load; 23 °C)	



	50 x 10 <sup>3</sup> switching operations
Mechanical life (N.O.; resistive load; 23 °C)	5 x 10 <sup>6</sup> switching operations
Max. switching load with load/without load	6 min <sup>-1</sup> / 180 min <sup>-1</sup>

### Signaling

Indikace stavu	LED red
----------------	---------

### Bezpečnost a ochrana:

Návrhové napětí	250 V
Návrhové rázové napětí	4 kV
Stupeň znečištění	2
Dielectric strength, control/load circuit (AC, 1 min)	4 kVrms
Dielectric strength open contact (AC, 1 min)	1 kVrms

### Údaje o připojení

Připojovací technika	CAGE CLAMP®
Plný vodič	0,08 ... 2,5 mm <sup>2</sup> / 28 ... 14 AWG
Jemně laněný vodič	0,08 ... 2,5 mm <sup>2</sup> / 28 ... 14 AWG
Délka odizolování	5 ... 6 mm / 0.2 ... 0.24 palec

### Geometrické údaje

Šířka	6 mm / 0.236 inch
Výška od horní hrany lišty DIN 35	56 mm / 2.205 inch
Hloubka	91 mm / 3.583 inch

### Mechanické parametry

Způsob montáže	Lišta DIN 35
----------------	--------------

### Údaje o materiálu

barva	Šedá
Hmotnost	22.87 g

### Okolní podmínky

Přípustná okolní teplota při provozu při U <sub>N</sub>	-40 ... 70 °C
Okolní teplota (skladování)	-40 ... 70 °C
Processing temperature	-25 ... +50 °C

## Standardy a technické údaje

Normy/ustanovení



EN 61010-2-201; EN 61810-1; EN 61373; GL; UL 508

## Obchodní údaje

Product Group	6 (Interface Electronics)
Druh balení	BOX
Country of origin	CN
GTIN	4055143607629
Customs Tariff No.	85364900990

## Atesty/certifikáty

### Atesty pro použití v lodním průmyslu

Logo	Schválení	Doplňkový text schválení	Název certifikátu
	<b>DNV GL</b> Det Norske Veritas, Germanischer Lloyd	-	TAA00001D1
	<b>NK</b> Nippon Kaiji Kyokai	-	TA17255M
	<b>PRS</b> Polski Rejestr Statków	-	TE/2186 /880590/18















### Atesty UL















Logo	Schválení	Doplňkový text schválení	Název certifikátu
	<b>UL</b> UL International Netherlands B.V. (ORDINARY LOCATIONS)	UL 508	E175199 Sec.4

## Kompatibilní produkty

ferrule

Obj. č.: 216-221

	Ferrule; Sleeve for 0.5 mm <sup>2</sup> / 20 AWG; insulated; electro-tin plated; white	<a href="http://www.wago.com/216-221">www.wago.com/216-221</a>
	<b>Obj. č.: 216-222</b> Ferrule; Sleeve for 0.75 mm <sup>2</sup> / 18 AWG; insulated; electro-tin plated; gray	<a href="http://www.wago.com/216-222">www.wago.com/216-222</a>
	<b>Obj. č.: 216-223</b> Dutinka; Objímka na 1 mm <sup>2</sup> / AWG 18; S plastovým límcem; Galvanicky pocínováno; Červená	<a href="http://www.wago.com/216-223">www.wago.com/216-223</a>
	<b>Obj. č.: 216-224</b> Dutinka; Objímka na 1,5 mm <sup>2</sup> / AWG 16; S plastovým límcem; Galvanicky pocínováno; Černá	<a href="http://www.wago.com/216-224">www.wago.com/216-224</a>
	<b>Obj. č.: 216-321</b> Dutinka; Objímka na 0,25 mm <sup>2</sup> / AWG 24; S plastovým límcem; Galvanicky pocínováno; Žlutá	<a href="http://www.wago.com/216-321">www.wago.com/216-321</a>
	<b>Obj. č.: 216-322</b> Ferrule; Sleeve for 0.34 mm <sup>2</sup> / 22 AWG; insulated; electro-tin plated; green	<a href="http://www.wago.com/216-322">www.wago.com/216-322</a>
<b>tools</b>		
	<b>Obj. č.: 210-720</b> Ovládací nástroj; Břit: 3,5 × 0,5 mm; S částečně izolovanou rukojetí	<a href="http://www.wago.com/210-720">www.wago.com/210-720</a>
<b>Marking accessories</b>		
	<b>Obj. č.: 2009-145</b> Mini-WSB Inline; Pro Smart Printer; Na cívce; Flexibilní, 5–5,2 mm; Bez potisku; Možnost naklapnutí; Bílá	<a href="http://www.wago.com/2009-145">www.wago.com/2009-145</a>
	<b>Obj. č.: 2009-145/000-002</b> Mini-WSB Inline; Pro Smart Printer; Na cívce; Flexibilní, 5–5,2 mm; Bez potisku; Možnost naklapnutí; Žlutá /000-002	<a href="http://www.wago.com/2009-145/000-002">www.wago.com/2009-145/000-002</a>
	<b>Obj. č.: 2009-145/000-005</b> Mini-WSB Inline; Pro Smart Printer; Na cívce; Flexibilní, 5–5,2 mm; Bez potisku; Možnost naklapnutí; Červená	<a href="http://www.wago.com/2009-145/000-005">www.wago.com/2009-145/000-005</a>
	<b>Obj. č.: 2009-145/000-006</b> Mini-WSB Inline; Pro Smart Printer; Na cívce; Flexibilní, 5–5,2 mm; Bez potisku; Možnost naklapnutí; Modrá	<a href="http://www.wago.com/2009-145/000-006">www.wago.com/2009-145/000-006</a>
	<b>Obj. č.: 2009-145/000-007</b> Mini-WSB Inline; Pro Smart Printer; Na cívce; Flexibilní, 5–5,2 mm; Bez potisku; Možnost naklapnutí; Šedá /000-007	<a href="http://www.wago.com/2009-145/000-007">www.wago.com/2009-145/000-007</a>
	<b>Obj. č.: 2009-145/000-012</b> Mini-WSB Inline; Pro Smart Printer; Na cívce; Flexibilní, 5–5,2 mm; Bez potisku; Možnost naklapnutí; Oranžová	<a href="http://www.wago.com/2009-145/000-012">www.wago.com/2009-145/000-012</a>
	<b>Obj. č.: 2009-145/000-023</b> Mini-WSB Inline; Pro Smart Printer; Na cívce; Flexibilní, 5–5,2 mm; Bez potisku; Možnost naklapnutí; Zelená	<a href="http://www.wago.com/2009-145/000-023">www.wago.com/2009-145/000-023</a>
	<b>Obj. č.: 2009-145/000-024</b> Mini-WSB Inline; Pro Smart Printer; Na cívce; Flexibilní, 5–5,2 mm; Bez potisku; Možnost naklapnutí; Fialová	<a href="http://www.wago.com/2009-145/000-024">www.wago.com/2009-145/000-024</a>
	<b>Obj. č.: 210-110</b> Popisovač	<a href="http://www.wago.com/210-110">www.wago.com/210-110</a>
	<b>Obj. č.: 248-501</b>	

	Systém rychlého popisování Mini-WSB; Bez potisku; Šířka štítků 5 mm; 10 řad po 10 štítcích na každé kartě	<a href="http://www.wago.com/248-501">www.wago.com/248-501</a>
	<b>Obj. č.: 248-501/000-002</b> Popisovací karta Mini-WSB; Jako karta; Neflexibilní; Bez potisku; Možnost naklapnutí; Žlutá	<a href="http://www.wago.com/248-501/000-002">www.wago.com/248-501/000-002</a>
	<b>Obj. č.: 248-501/000-005</b> Popisovací karta Mini-WSB; Jako karta; Neflexibilní; Bez potisku; Možnost naklapnutí; Červená	<a href="http://www.wago.com/248-501/000-005">www.wago.com/248-501/000-005</a>
	<b>Obj. č.: 248-501/000-006</b> Popisovací karta Mini-WSB; Jako karta; Neflexibilní; Bez potisku; Možnost naklapnutí; Modrá	<a href="http://www.wago.com/248-501/000-006">www.wago.com/248-501/000-006</a>
	<b>Obj. č.: 248-501/000-007</b> Popisovací karta Mini-WSB; Jako karta; Neflexibilní; Bez potisku; Možnost naklapnutí; Šedá	<a href="http://www.wago.com/248-501/000-007">www.wago.com/248-501/000-007</a>
	<b>Obj. č.: 248-501/000-012</b> Popisovací karta Mini-WSB; Jako karta; Neflexibilní; Bez potisku; Možnost naklapnutí; Oranžová	<a href="http://www.wago.com/248-501/000-012">www.wago.com/248-501/000-012</a>
	<b>Obj. č.: 248-501/000-017</b> Popisovací karta Mini-WSB; Jako karta; Neflexibilní; Bez potisku; Možnost naklapnutí; Světle zelená	<a href="http://www.wago.com/248-501/000-017">www.wago.com/248-501/000-017</a>
	<b>Obj. č.: 248-501/000-023</b> Popisovací karta Mini-WSB; Jako karta; Neflexibilní; Bez potisku; Možnost naklapnutí; Zelená	<a href="http://www.wago.com/248-501/000-023">www.wago.com/248-501/000-023</a>
	<b>Obj. č.: 248-501/000-024</b> Popisovací karta Mini-WSB; Jako karta; Neflexibilní; Bez potisku; Možnost naklapnutí; Fialová	<a href="http://www.wago.com/248-501/000-024">www.wago.com/248-501/000-024</a>
	<b>Obj. č.: 248-502</b> Popisovací karta Mini-WSB; Jako karta; S potiskem; 1–10 (10×); Neflexibilní; Potisk vodorovný; Možnost naklapnutí; Bílá	<a href="http://www.wago.com/248-502">www.wago.com/248-502</a>
	<b>Obj. č.: 248-502/000-024</b> Popisovací karta Mini-WSB; Jako karta; S potiskem; 1–10 (10×); Neflexibilní; Potisk vodorovný; Možnost naklapnutí; Fialová	<a href="http://www.wago.com/248-502/000-024">www.wago.com/248-502/000-024</a>
	<b>Obj. č.: 248-503</b> Popisovací karta Mini-WSB; Jako karta; S potiskem; 11–20 (10×); Neflexibilní; Potisk vodorovný; Možnost naklapnutí; Bílá	<a href="http://www.wago.com/248-503">www.wago.com/248-503</a>
	<b>Obj. č.: 248-503/000-024</b> Popisovací karta Mini-WSB; Jako karta; S potiskem; 11–20 (10×); Neflexibilní; Potisk vodorovný; Možnost naklapnutí; Fialová	<a href="http://www.wago.com/248-503/000-024">www.wago.com/248-503/000-024</a>
	<b>Obj. č.: 248-504</b> Popisovací karta Mini-WSB; Jako karta; S potiskem; 21–30 (10×); Neflexibilní; Potisk vodorovný; Možnost naklapnutí; Bílá	<a href="http://www.wago.com/248-504">www.wago.com/248-504</a>
	<b>Obj. č.: 248-504/000-024</b> Popisovací karta Mini-WSB; Jako karta; S potiskem; 21–30 (10×); Neflexibilní; Potisk vodorovný; Možnost naklapnutí; Fialová	<a href="http://www.wago.com/248-504/000-024">www.wago.com/248-504/000-024</a>



**Obj. č.: 248-505/000-024**  
 Mini-WSB marking card; as card; MARKED; 31 ... 40 (10x); not stretchable; Horizontal marking; snap-on type; violet [www.wago.com/248-505/000-024](http://www.wago.com/248-505/000-024)



**Obj. č.: 248-506**  
 Popisovací karta Mini-WSB; Jako karta; S potiskem; 41–50 (10x); Neflexibilní; Potisk vodorovný; Možnost naklapnutí; Bílá [www.wago.com/248-506](http://www.wago.com/248-506)

**End plate**



**Obj. č.: 859-525**  
 Koncová bočnice a separátor; Tloušťka 1 mm; Šedá [www.wago.com/859-525](http://www.wago.com/859-525)

**Jumper**



**Obj. č.: 859-402**  
 Hřebenový můstek; 2x; Jmenovitý proud 18 A; Izolováno; Světle šedá [www.wago.com/859-402](http://www.wago.com/859-402)



**Obj. č.: 859-402/000-005**  
 Hřebenový můstek; 2x; Jmenovitý proud 18 A; Izolováno; Červená [www.wago.com/859-402/000-005](http://www.wago.com/859-402/000-005)



**Obj. č.: 859-402/000-006**  
 Hřebenový můstek; 2x; Jmenovitý proud 18 A; Izolováno; Modrá [www.wago.com/859-402/000-006](http://www.wago.com/859-402/000-006)



**Obj. č.: 859-402/000-029**  
 Hřebenový můstek; 2x; Jmenovitý proud 18 A; Izolováno; Žlutá [www.wago.com/859-402/000-029](http://www.wago.com/859-402/000-029)



**Obj. č.: 859-403**  
 Hřebenový můstek; 3x; Jmenovitý proud 18 A; Izolováno; Světle šedá [www.wago.com/859-403](http://www.wago.com/859-403)



**Obj. č.: 859-403/000-005**  
 Hřebenový můstek; 3x; Jmenovitý proud 18 A; Izolováno; Červená [www.wago.com/859-403/000-005](http://www.wago.com/859-403/000-005)



**Obj. č.: 859-403/000-006**  
 Hřebenový můstek; 3x; Jmenovitý proud 18 A; Izolováno; Modrá [www.wago.com/859-403/000-006](http://www.wago.com/859-403/000-006)



**Obj. č.: 859-403/000-029**  
 Hřebenový můstek; 3x; Jmenovitý proud 18 A; Izolováno; Žlutá [www.wago.com/859-403/000-029](http://www.wago.com/859-403/000-029)



**Obj. č.: 859-404**  
 Hřebenový můstek; 4x; Jmenovitý proud 18 A; Izolováno; Světle šedá [www.wago.com/859-404](http://www.wago.com/859-404)



















**Obj. č.: 859-404/000-005**  
 Hřebenový můstek; 4x; Jmenovitý proud 18 A; Izolováno; Červená [www.wago.com/859-404/000-005](http://www.wago.com/859-404/000-005)











**Obj. č.: 859-404/000-006**  
 Hřebenový můstek; 4x; Jmenovitý proud 18 A; Izolováno; Modrá [www.wago.com/859-404/000-006](http://www.wago.com/859-404/000-006)



**Obj. č.: 859-404/000-029**  
 Hřebenový můstek; 4x; Jmenovitý proud 18 A; Izolováno; Žlutá [www.wago.com/859-404/000-029](http://www.wago.com/859-404/000-029)

	<b>Obj. č.: 859-405</b> Hřebenový můstek; 5×; Jmenovitý proud 18 A; Izolováno; Světle šedá	<a href="http://www.wago.com/859-405">www.wago.com/859-405</a>
	<b>Obj. č.: 859-405/000-005</b> Hřebenový můstek; 5×; Jmenovitý proud 18 A; Izolováno; Červená	<a href="http://www.wago.com/859-405/000-005">www.wago.com/859-405/000-005</a>
	<b>Obj. č.: 859-405/000-006</b> Hřebenový můstek; 5×; Jmenovitý proud 18 A; Izolováno; Modrá	<a href="http://www.wago.com/859-405/000-006">www.wago.com/859-405/000-006</a>
	<b>Obj. č.: 859-405/000-029</b> Hřebenový můstek; 5×; Jmenovitý proud 18 A; Izolováno; Žlutá	<a href="http://www.wago.com/859-405/000-029">www.wago.com/859-405/000-029</a>
	<b>Obj. č.: 859-406</b> Hřebenový můstek; 6×; Jmenovitý proud 18 A; Izolováno; Světle šedá	<a href="http://www.wago.com/859-406">www.wago.com/859-406</a>
	<b>Obj. č.: 859-406/000-005</b> Hřebenový můstek; 6×; Jmenovitý proud 18 A; Izolováno; Červená	<a href="http://www.wago.com/859-406/000-005">www.wago.com/859-406/000-005</a>
	<b>Obj. č.: 859-406/000-006</b> Hřebenový můstek; 6×; Jmenovitý proud 18 A; Izolováno; Modrá	<a href="http://www.wago.com/859-406/000-006">www.wago.com/859-406/000-006</a>
	<b>Obj. č.: 859-406/000-029</b> Push-in type jumper bar; 6-way; Nominal current 18 A; insulated; yellow	<a href="http://www.wago.com/859-406/000-029">www.wago.com/859-406/000-029</a>
	<b>Obj. č.: 859-407</b> Hřebenový můstek; 7×; Jmenovitý proud 18 A; Izolováno; Světle šedá	<a href="http://www.wago.com/859-407">www.wago.com/859-407</a>
	<b>Obj. č.: 859-407/000-005</b> Hřebenový můstek; 7×; Jmenovitý proud 18 A; Izolováno; Červená	<a href="http://www.wago.com/859-407/000-005">www.wago.com/859-407/000-005</a>
	<b>Obj. č.: 859-407/000-006</b> Hřebenový můstek; 7×; Jmenovitý proud 18 A; Izolováno; Modrá	<a href="http://www.wago.com/859-407/000-006">www.wago.com/859-407/000-006</a>
	<b>Obj. č.: 859-407/000-029</b> Hřebenový můstek; 7×; Jmenovitý proud 18 A; Izolováno; Žlutá	<a href="http://www.wago.com/859-407/000-029">www.wago.com/859-407/000-029</a>
	<b>Obj. č.: 859-408</b> Hřebenový můstek; 8×; Jmenovitý proud 18 A; Izolováno; Světle šedá	<a href="http://www.wago.com/859-408">www.wago.com/859-408</a>
	<b>Obj. č.: 859-408/000-005</b> Hřebenový můstek; 8×; Jmenovitý proud 18 A; Izolováno; Červená	<a href="http://www.wago.com/859-408/000-005">www.wago.com/859-408/000-005</a>
	<b>Obj. č.: 859-408/000-006</b> Hřebenový můstek; 8×; Jmenovitý proud 18 A; Izolováno; Modrá	<a href="http://www.wago.com/859-408/000-006">www.wago.com/859-408/000-006</a>
	<b>Obj. č.: 859-408/000-029</b> Hřebenový můstek; 8×; Jmenovitý proud 18 A; Izolováno; Žlutá	<a href="http://www.wago.com/859-408/000-029">www.wago.com/859-408/000-029</a>

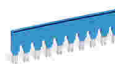

	<b>Obj. č.: 859-409</b> Hřebenový můstek; 9×; Jmenovitý proud 18 A; Izolováno; Světle šedá	<a href="http://www.wago.com/859-409">www.wago.com/859-409</a>
	<b>Obj. č.: 859-409/000-005</b> Hřebenový můstek; 9×; Jmenovitý proud 18 A; Izolováno; Červená	<a href="http://www.wago.com/859-409/000-005">www.wago.com/859-409/000-005</a>
	<b>Obj. č.: 859-409/000-006</b> Hřebenový můstek; 9×; Jmenovitý proud 18 A; Izolováno; Modrá	<a href="http://www.wago.com/859-409/000-006">www.wago.com/859-409/000-006</a>
	<b>Obj. č.: 859-409/000-029</b> Hřebenový můstek; 9×; Jmenovitý proud 18 A; Izolováno; Žlutá	<a href="http://www.wago.com/859-409/000-029">www.wago.com/859-409/000-029</a>
	<b>Obj. č.: 859-410</b> Hřebenový můstek; 10×; Jmenovitý proud 18 A; Izolováno; Světle šedá	<a href="http://www.wago.com/859-410">www.wago.com/859-410</a>
	<b>Obj. č.: 859-410/000-005</b> Hřebenový můstek; 10×; Jmenovitý proud 18 A; Izolováno; Červená	<a href="http://www.wago.com/859-410/000-005">www.wago.com/859-410/000-005</a>
	<b>Obj. č.: 859-410/000-006</b> Hřebenový můstek; 10×; Jmenovitý proud 18 A; Izolováno; Modrá	<a href="http://www.wago.com/859-410/000-006">www.wago.com/859-410/000-006</a>
	<b>Obj. č.: 859-410/000-029</b> Hřebenový můstek; 10×; Jmenovitý proud 18 A; Izolováno; Žlutá	<a href="http://www.wago.com/859-410/000-029">www.wago.com/859-410/000-029</a>
<b>check</b>		
	<b>Obj. č.: 859-500</b> Zkušební hrot; Ø 1 mm; Zkušební vodič k připájení	<a href="http://www.wago.com/859-500">www.wago.com/859-500</a>

## Ke stažení

### Documentation

#### Instruction Leaflet

Relay modules, Optocoupler modules	V 1.2.0 30-Aug-2019	pdf 2,2 MB	Stáhnout
------------------------------------	------------------------	---------------	----------

#### Additional Information

Disposal; Electrical and electronic equipment, Packaging	V 1.0.0	pdf 265,8 kB	Stáhnout
--	---------	-----------------	----------

### CAD/CAE-Data

#### CAD data

2D/3D Models 859-390	URL	Stáhnout
----------------------	-----	----------



CAE data

EPLAN Data Portal 859-390

[Stáhnout](#)

WSCAD Universe 859-390

[Stáhnout](#)

## Handling Instructions

### Inserting a conductor

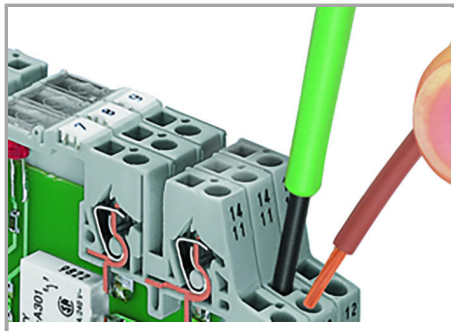

### Connection of conductor

### Jumpered

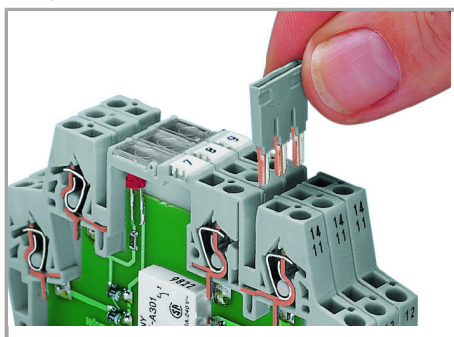

### Easy commoning using adjacent jumpers

### Marking



### Marking using miniature WSB quick marking card

Změny vyhrazeny.

WAGO Elektro spol. sr. o.  
Rozvodova 1116/36  
143 00 Praha 12 - Modřany  
Tel.: +420 261 090 143  
Email: [info.cz@wago.com](mailto:info.cz@wago.com), [wago-cz@wago.com](mailto:wago-cz@wago.com)

Máte otázky ohledně našich produktů?  
Kdykoli nám zavolejte na číslo +420 261 090 143.