

Datový list | Objednací číslo: 859-304

Reléový modul; Vstupní jmenovité napětí DC 24 V; 1 přepínací kontakt;
Indikace stavu červená; Konstrukční šířka 6 mm

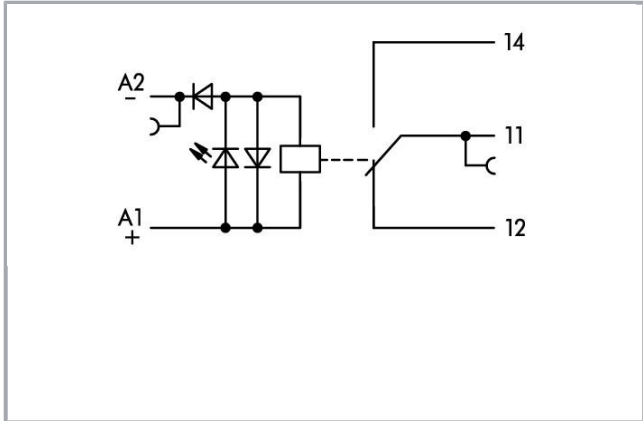

www.wago.com/859-304

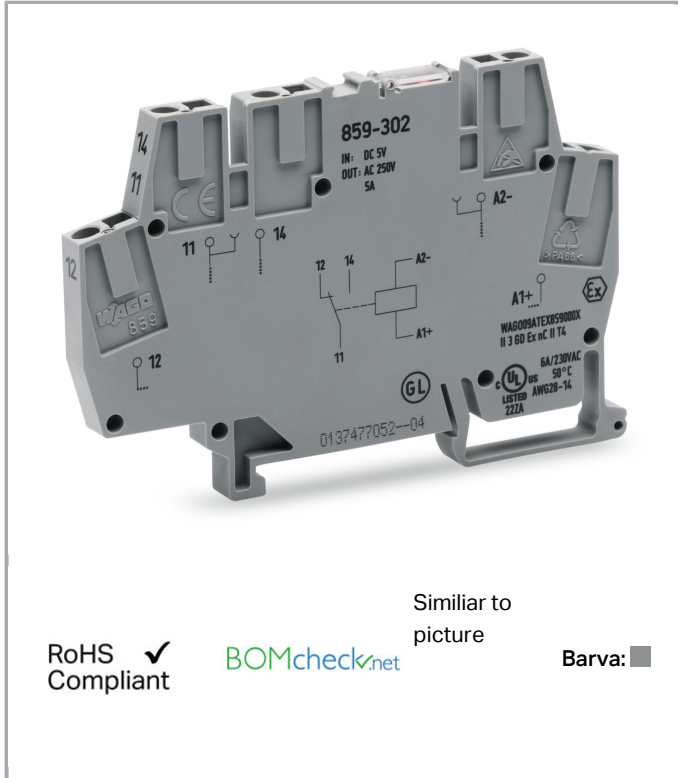

Similar to picture

RoHS Compliant

BOMcheck.net

Barva: ■

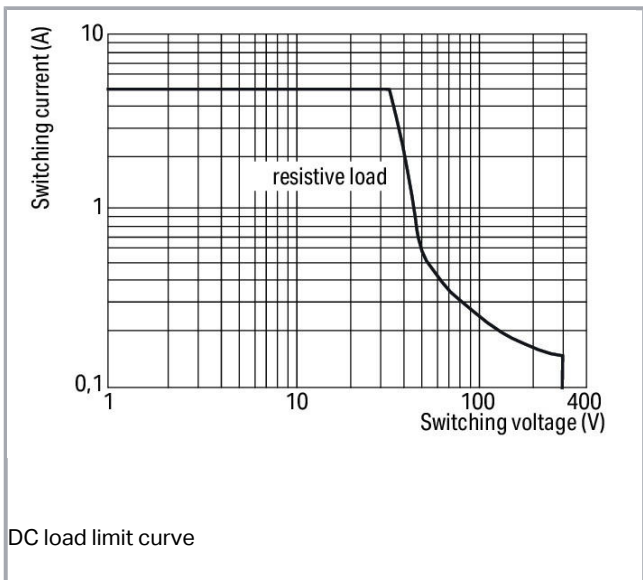
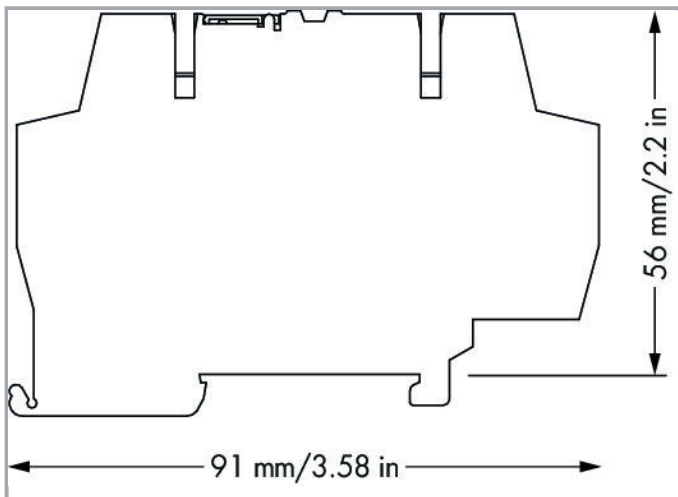

DC load limit curve

Popis položky

Stručný popis:

Řada 859 se díky velkému počtu reléových svorek ideálně hodí pro úroveň rozhraní ve všech průmyslových aplikacích.



Úzké, 6mm provedení je ideální zejména ve chvílích, kdy ve skříňovém rozvaděči začne docházet místo. Snadné můstkové propojení na straně řízení a zátěže umožňuje rychle propojit společné vstupní a výstupní potenciály.

Robustní konstrukce a připojovací technika CAGE-CLAMP® odolná proti vibracím zaručuje dlouhodobý a bezporuchový provoz různých zařízení.

Upozornění:

Upozornění: Indukční spotřebiče musejí být pro ochranu reléových cívek a kontaktů tlumeny účinným ochranným obvodem.

Data

Technické údaje

Řídicí obvod:

Nominal input voltage U_N	DC 24 V
Input voltage range	-15 ... +20 %
Jmenovitý vstupní proud I_N	10 mA

Zátěžový obvod:

Počet přepínacích kontaktů	1
Contact material (relay)	AgSnO ₂
Limiting continuous current	5 A
Max. make current (resistive)	(AC) 20 A / 0,02 s
Max. switching voltage	AC 250 V
Max. switching power (resistive)	AC 1250 VA; DC see load limit curve
Doporučené minimální zatížení	10 V / 10 mA; 24 V / 1 mA
Reakční doba typ.	15 ms
Doba odpadu	25 ms
doba odskakování (typ)	3.5 ms
Electrical life (N.O.; resistive load; 23 °C)	50 x 10 ³ switching operations
Mechanical life (N.O.; resistive load; 23 °C)	5 x 10 ⁶ switching operations
Max. switching load with load/without load	6 min ⁻¹ / 180 min ⁻¹

Signaling

Indikace stavu	LED red
----------------	---------

Bezpečnost a ochrana:

Návrhové napětí	250 V
Návrhové rázové napětí	4 kV
Stupeň znečištění	2
Dielectric strength, control/load circuit (AC, 1 min)	4 kVrms



Dielectric strength open contact (AC, 1 min)	1 kVrms
--	---------

Údaje o připojení

Připojovací technika	CAGE CLAMP®
Plný vodič	0,08 ... 2,5 mm ² / 28 ... 14 AWG
Jemně laněný vodič	0,08 ... 2,5 mm ² / 28 ... 14 AWG
Délka odizolování	5 ... 6 mm / 0.2 ... 0.24 palec

Geometrické údaje

Šířka	6 mm / 0.236 inch
Výška od horní hrany lišty DIN 35	56 mm / 2.205 inch
Hloubka	91 mm / 3.583 inch

Mechanické parametry

Způsob montáže	Lišta DIN 35
----------------	--------------

Údaje o materiálu

barva	Šedá
Hmotnost	22.85 g

Okolní podmínky

Přípustná okolní teplota při provozu při U_N	-40 ... 50 °C
Okolní teplota (skladování)	-40 ... 70 °C
Processing temperature	-25 ... +50 °C

Standardy a technické údaje

Normy/ustanovení	EN 61010-2-201; EN 61810-1; EN 61373; GL; UL 508
------------------	--



Obchodní údaje

Product Group	6 (Interface Electronics)
Druh balení	BOX
Country of origin	CN
GTIN	4055143606769
Customs Tariff No.	85364900990

Atesty/certifikáty

Atesty pro použití v lodním průmyslu

Název

Logo	Schválení	Doplňkový text schválení	certifikátu
	DNV GL Det Norske Veritas, Germanischer Lloyd	-	TAA00001D1
	NK Nippon Kaiji Kyokai	-	TA17255M
	PRS Polski Rejestr Statków	-	TE/2186 /880590/18











Atesty UL















Logo	Schválení	Doplňkový text schválení	Název certifikátu
	UL UL International Netherlands B.V. (ORDINARY LOCATIONS)	UL 508	E175199 Sec.4

Kompatibilní produkty

Jumper

	Obj. č.: 859-402 Hřebenový můstek; 2x; Jmenovitý proud 18 A; Izolováno; Světle šedá	www.wago.com/859-402
	Obj. č.: 859-402/000-005 Hřebenový můstek; 2x; Jmenovitý proud 18 A; Izolováno; Červená	www.wago.com/859-402/000-005
	Obj. č.: 859-402/000-006 Hřebenový můstek; 2x; Jmenovitý proud 18 A; Izolováno; Modrá	www.wago.com/859-402/000-006
	Obj. č.: 859-402/000-029 Hřebenový můstek; 2x; Jmenovitý proud 18 A; Izolováno; Žlutá	www.wago.com/859-402/000-029
	Obj. č.: 859-403 Hřebenový můstek; 3x; Jmenovitý proud 18 A; Izolováno; Světle šedá	www.wago.com/859-403
	Obj. č.: 859-403/000-005 Hřebenový můstek; 3x; Jmenovitý proud 18 A; Izolováno; Červená	www.wago.com/859-403/000-005

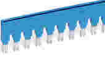
	Obj. č.: 859-403/000-006 Hřebenový můstek; 3×; Jmenovitý proud 18 A; Izolováno; Modrá	www.wago.com/859-403/000-006
	Obj. č.: 859-403/000-029 Hřebenový můstek; 3×; Jmenovitý proud 18 A; Izolováno; Žlutá	www.wago.com/859-403/000-029
	Obj. č.: 859-404 Hřebenový můstek; 4×; Jmenovitý proud 18 A; Izolováno; Světle šedá	www.wago.com/859-404
	Obj. č.: 859-404/000-005 Hřebenový můstek; 4×; Jmenovitý proud 18 A; Izolováno; Červená	www.wago.com/859-404/000-005
	Obj. č.: 859-404/000-006 Hřebenový můstek; 4×; Jmenovitý proud 18 A; Izolováno; Modrá	www.wago.com/859-404/000-006
	Obj. č.: 859-404/000-029 Hřebenový můstek; 4×; Jmenovitý proud 18 A; Izolováno; Žlutá	www.wago.com/859-404/000-029
	Obj. č.: 859-405 Hřebenový můstek; 5×; Jmenovitý proud 18 A; Izolováno; Světle šedá	www.wago.com/859-405
	Obj. č.: 859-405/000-005 Hřebenový můstek; 5×; Jmenovitý proud 18 A; Izolováno; Červená	www.wago.com/859-405/000-005
	Obj. č.: 859-405/000-006 Hřebenový můstek; 5×; Jmenovitý proud 18 A; Izolováno; Modrá	www.wago.com/859-405/000-006
	Obj. č.: 859-405/000-029 Hřebenový můstek; 5×; Jmenovitý proud 18 A; Izolováno; Žlutá	www.wago.com/859-405/000-029
	Obj. č.: 859-406 Hřebenový můstek; 6×; Jmenovitý proud 18 A; Izolováno; Světle šedá	www.wago.com/859-406
	Obj. č.: 859-406/000-005 Hřebenový můstek; 6×; Jmenovitý proud 18 A; Izolováno; Červená	www.wago.com/859-406/000-005
	Obj. č.: 859-406/000-006 Hřebenový můstek; 6×; Jmenovitý proud 18 A; Izolováno; Modrá	www.wago.com/859-406/000-006
	Obj. č.: 859-406/000-029 Push-in type jumper bar; 6-way; Nominal current 18 A; insulated; yellow	www.wago.com/859-406/000-029
	Obj. č.: 859-407 Hřebenový můstek; 7×; Jmenovitý proud 18 A; Izolováno; Světle šedá	www.wago.com/859-407

	Obj. č.: 859-407/000-005 Hřebenový můstek; 7×; Jmenovitý proud 18 A; Izolováno; Červená	www.wago.com/859-407/000-005
	Obj. č.: 859-407/000-006 Hřebenový můstek; 7×; Jmenovitý proud 18 A; Izolováno; Modrá	www.wago.com/859-407/000-006
	Obj. č.: 859-407/000-029 Hřebenový můstek; 7×; Jmenovitý proud 18 A; Izolováno; Žlutá	www.wago.com/859-407/000-029
	Obj. č.: 859-408 Hřebenový můstek; 8×; Jmenovitý proud 18 A; Izolováno; Světle šedá	www.wago.com/859-408
	Obj. č.: 859-408/000-005 Hřebenový můstek; 8×; Jmenovitý proud 18 A; Izolováno; Červená	www.wago.com/859-408/000-005
	Obj. č.: 859-408/000-006 Hřebenový můstek; 8×; Jmenovitý proud 18 A; Izolováno; Modrá	www.wago.com/859-408/000-006
	Obj. č.: 859-408/000-029 Hřebenový můstek; 8×; Jmenovitý proud 18 A; Izolováno; Žlutá	www.wago.com/859-408/000-029
	Obj. č.: 859-409 Hřebenový můstek; 9×; Jmenovitý proud 18 A; Izolováno; Světle šedá	www.wago.com/859-409
	Obj. č.: 859-409/000-005 Hřebenový můstek; 9×; Jmenovitý proud 18 A; Izolováno; Červená	www.wago.com/859-409/000-005
	Obj. č.: 859-409/000-006 Hřebenový můstek; 9×; Jmenovitý proud 18 A; Izolováno; Modrá	www.wago.com/859-409/000-006
	Obj. č.: 859-409/000-029 Hřebenový můstek; 9×; Jmenovitý proud 18 A; Izolováno; Žlutá	www.wago.com/859-409/000-029
	Obj. č.: 859-410 Hřebenový můstek; 10×; Jmenovitý proud 18 A; Izolováno; Světle šedá	www.wago.com/859-410
	Obj. č.: 859-410/000-005 Hřebenový můstek; 10×; Jmenovitý proud 18 A; Izolováno; Červená	www.wago.com/859-410/000-005
	Obj. č.: 859-410/000-006 Hřebenový můstek; 10×; Jmenovitý proud 18 A; Izolováno; Modrá	www.wago.com/859-410/000-006
	Obj. č.: 859-410/000-029 Hřebenový můstek; 10×; Jmenovitý proud 18 A; Izolováno; Žlutá	www.wago.com/859-410/000-029















End plate



Obj. č.: 859-525
Koncová bočnice a separátor; Tloušťka 1 mm; Šedá

www.wago.com/859-525

Marking accessories

	Obj. č.: 2009-145 Mini-WSB Inline; Pro Smart Printer; Na cívce; Flexibilní, 5–5,2 mm; Bez potisku; Možnost naklapnutí; Bílá	www.wago.com/2009-145
	Obj. č.: 2009-145/000-002 Mini-WSB Inline; Pro Smart Printer; Na cívce; Flexibilní, 5–5,2 mm; Bez potisku; Možnost naklapnutí; Žlutá	www.wago.com/2009-145/000-002
	Obj. č.: 2009-145/000-005 Mini-WSB Inline; Pro Smart Printer; Na cívce; Flexibilní, 5–5,2 mm; Bez potisku; Možnost naklapnutí; Červená	www.wago.com/2009-145/000-005
	Obj. č.: 2009-145/000-006 Mini-WSB Inline; Pro Smart Printer; Na cívce; Flexibilní, 5–5,2 mm; Bez potisku; Možnost naklapnutí; Modrá	www.wago.com/2009-145/000-006
	Obj. č.: 2009-145/000-007 Mini-WSB Inline; Pro Smart Printer; Na cívce; Flexibilní, 5–5,2 mm; Bez potisku; Možnost naklapnutí; Šedá	www.wago.com/2009-145/000-007
	Obj. č.: 2009-145/000-012 Mini-WSB Inline; Pro Smart Printer; Na cívce; Flexibilní, 5–5,2 mm; Bez potisku; Možnost naklapnutí; Oranžová	www.wago.com/2009-145/000-012
	Obj. č.: 2009-145/000-023 Mini-WSB Inline; Pro Smart Printer; Na cívce; Flexibilní, 5–5,2 mm; Bez potisku; Možnost naklapnutí; Zelená	www.wago.com/2009-145/000-023
	Obj. č.: 2009-145/000-024 Mini-WSB Inline; Pro Smart Printer; Na cívce; Flexibilní, 5–5,2 mm; Bez potisku; Možnost naklapnutí; Fialová	www.wago.com/2009-145/000-024
	Obj. č.: 210-110 Popisovač	www.wago.com/210-110
	Obj. č.: 248-501 Systém rychlého popisování Mini-WSB; Bez potisku; Šířka štítků 5 mm; 10 řad po 10 štítcích na každé kartě	www.wago.com/248-501
	Obj. č.: 248-501/000-002 Popisovací karta Mini-WSB; Jako karta; Neflexibilní; Bez potisku; Možnost naklapnutí; Žlutá	www.wago.com/248-501/000-002
	Obj. č.: 248-501/000-005 Popisovací karta Mini-WSB; Jako karta; Neflexibilní; Bez potisku; Možnost naklapnutí; Červená	www.wago.com/248-501/000-005
	Obj. č.: 248-501/000-006 Popisovací karta Mini-WSB; Jako karta; Neflexibilní; Bez potisku; Možnost naklapnutí; Modrá	www.wago.com/248-501/000-006
	Obj. č.: 248-501/000-007 Popisovací karta Mini-WSB; Jako karta; Neflexibilní; Bez potisku; Možnost naklapnutí; Šedá	www.wago.com/248-501/000-007



Obj. č.: 248-501/000-012
Popisovací karta Mini-WSB; Jako karta; Neflexibilní; Bez potisku; Možnost naklapnutí; Oranžová

www.wago.com/248-501/000-012



Obj. č.: 248-501/000-017
Popisovací karta Mini-WSB; Jako karta; Neflexibilní; Bez potisku; Možnost naklapnutí; Světle zelená

www.wago.com/248-501/000-017



Obj. č.: 248-501/000-023
Popisovací karta Mini-WSB; Jako karta; Neflexibilní; Bez potisku; Možnost naklapnutí; Zelená

www.wago.com/248-501/000-023



Obj. č.: 248-501/000-024
Popisovací karta Mini-WSB; Jako karta; Neflexibilní; Bez potisku; Možnost naklapnutí; Fialová

www.wago.com/248-501/000-024



Obj. č.: 248-502
Popisovací karta Mini-WSB; Jako karta; S potiskem; 1–10 (10×); Neflexibilní; Potisk vodorovný; Možnost naklapnutí; Bílá

www.wago.com/248-502



Obj. č.: 248-502/000-024
Popisovací karta Mini-WSB; Jako karta; S potiskem; 1–10 (10×); Neflexibilní; Potisk vodorovný; Možnost naklapnutí; Fialová

www.wago.com/248-502/000-024



Obj. č.: 248-503
Popisovací karta Mini-WSB; Jako karta; S potiskem; 11–20 (10×); Neflexibilní; Potisk vodorovný; Možnost naklapnutí; Bílá

www.wago.com/248-503



Obj. č.: 248-503/000-024
Popisovací karta Mini-WSB; Jako karta; S potiskem; 11–20 (10×); Neflexibilní; Potisk vodorovný; Možnost naklapnutí; Fialová

www.wago.com/248-503/000-024



Obj. č.: 248-504
Popisovací karta Mini-WSB; Jako karta; S potiskem; 21–30 (10×); Neflexibilní; Potisk vodorovný; Možnost naklapnutí; Bílá

www.wago.com/248-504



Obj. č.: 248-504/000-024
Popisovací karta Mini-WSB; Jako karta; S potiskem; 21–30 (10×); Neflexibilní; Potisk vodorovný; Možnost naklapnutí; Fialová

www.wago.com/248-504/000-024



Obj. č.: 248-505/000-024
Mini-WSB marking card; as card; MARKED; 31 ... 40 (10x); not stretchable; Horizontal marking; snap-on type; violet

www.wago.com/248-505/000-024



Obj. č.: 248-506
Popisovací karta Mini-WSB; Jako karta; S potiskem; 41–50 (10×); Neflexibilní; Potisk vodorovný; Možnost naklapnutí; Bílá

www.wago.com/248-506



Obj. č.: 793-501
Popisovací karta WMB; Jako karta; Neflexibilní; Bez potisku; Možnost naklapnutí; Bílá

www.wago.com/793-501



Obj. č.: 793-501/000-002
Popisovací karta WMB; Jako karta; Neflexibilní; Bez potisku; Možnost naklapnutí; Bílá

www.wago.com/793-501/000-002



Obj. č.: 793-501/000-005
Popisovací karta WMB; Jako karta; Neflexibilní; Bez potisku; Možnost naklapnutí; Červená

www.wago.com/793-501/000-005



Obj. č.: 793-501/000-006
Popisovací karta WMB; Jako karta; Neflexibilní; Bez potisku; Možnost naklapnutí; Modrá

www.wago.com/793-501/000-006



Obj. č.: 793-501/000-007
Popisovací karta WMB; Jako karta; Neflexibilní; Bez potisku; Možnost naklapnutí; Šedá

www.wago.com/793-501/000-007



Obj. č.: 793-501/000-012
Popisovací karta WMB; Jako karta; Neflexibilní; Bez potisku; Možnost naklapnutí; Oranžová

www.wago.com/793-501/000-012



Obj. č.: 793-501/000-017
Popisovací karta WMB; Jako karta; Neflexibilní; Bez potisku; Možnost naklapnutí; Světle zelená

www.wago.com/793-501/000-017



Obj. č.: 793-501/000-023
Popisovací karta WMB; Jako karta; Neflexibilní; Bez potisku; Možnost naklapnutí; Zelená

www.wago.com/793-501/000-023



Obj. č.: 793-501/000-024
Popisovací karta WMB; Jako karta; Neflexibilní; Bez potisku; Možnost naklapnutí; Fialová

www.wago.com/793-501/000-024



Obj. č.: 793-5501
Popisovací karta WMB; Jako karta; Pro svorky o šířce 5–17,5 mm; Flexibilní, 5–5,2 mm; Bez potisku; Možnost naklapnutí; Bílá

www.wago.com/793-5501



Obj. č.: 793-5501/000-002
Popisovací karta WMB; Jako karta; Pro svorky o šířce 5–17,5 mm; Flexibilní, 5–5,2 mm; Bez potisku; Možnost naklapnutí; Žlutá

www.wago.com/793-5501/000-002



Obj. č.: 793-5501/000-005
Popisovací karta WMB; Jako karta; Flexibilní, 5–5,2 mm; Bez potisku; Možnost naklapnutí; Červená

www.wago.com/793-5501/000-005



Obj. č.: 793-5501/000-006
Popisovací karta WMB; Jako karta; Flexibilní, 5–5,2 mm; Bez potisku; Možnost naklapnutí; Modrá

www.wago.com/793-5501/000-006



Obj. č.: 793-5501/000-007
Popisovací karta WMB; Jako karta; Flexibilní, 5–5,2 mm; Bez potisku; Možnost naklapnutí; Šedá

www.wago.com/793-5501/000-007



Obj. č.: 793-5501/000-012
Popisovací karta WMB; Jako karta; Flexibilní, 5–5,2 mm; Bez potisku; Možnost naklapnutí; Oranžová

www.wago.com/793-5501/000-012



Obj. č.: 793-5501/000-017
Popisovací karta WMB; Jako karta; Flexibilní, 5–5,2 mm; Bez potisku; Možnost naklapnutí; Světle zelená

www.wago.com/793-5501/000-017



Obj. č.: 793-5501/000-023
Popisovací karta WMB; Jako karta; Flexibilní, 5–5,2 mm; Bez potisku; Možnost naklapnutí; Zelená

www.wago.com/793-5501/000-023



Obj. č.: 793-5501/000-024
Popisovací karta WMB; Jako karta; Flexibilní, 5–5,2 mm; Bez potisku; Možnost naklapnutí; Fialová

www.wago.com/793-5501/000-024

check



Obj. č.: 859-500
Zkušební hrot; Ø 1 mm; Zkušební vodič k připájení

ferrule



Obj. č.: 216-221
Ferrule; Sleeve for 0.5 mm² / 20 AWG; insulated; electro-tin plated; white

www.wago.com/216-221



Obj. č.: 216-222
Ferrule; Sleeve for 0.75 mm² / 18 AWG; insulated; electro-tin plated; gray

www.wago.com/216-222



Obj. č.: 216-223
Dutinka; Objímka na 1 mm² / AWG 18; S plastovým límcem; Galvanicky pocínováno; Červená

www.wago.com/216-223



Obj. č.: 216-224
Dutinka; Objímka na 1,5 mm² / AWG 16; S plastovým límcem; Galvanicky pocínováno; Černá

www.wago.com/216-224

Obj. č.: 216-321
Dutinka; Objímka na 0,25 mm² / AWG 24; S plastovým límcem; Galvanicky pocínováno; Žlutá

www.wago.com/216-321



Obj. č.: 216-322
Ferrule; Sleeve for 0.34 mm² / 22 AWG; insulated; electro-tin plated; green

www.wago.com/216-322

tools



Obj. č.: 210-720
Ovládací nástroj; Břit: 3,5 × 0,5 mm; S částečně izolovanou rukojetí

www.wago.com/210-720

Ke stažení

Documentation

Instruction Leaflet

Relay modules, Optocoupler modules	V 1.2.0 30-Aug-2019	pdf 2,2 MB	Stáhnout
------------------------------------	------------------------	---------------	----------

Additional Information

Disposal; Electrical and electronic equipment, Packaging	V 1.0.0	pdf 265,8 kB	Stáhnout
--	---------	-----------------	----------

CAD/CAE-Data

CAD data

2D/3D Models 859-304		URL	Stáhnout
----------------------	--	-----	----------

CAE data

EPLAN Data Portal 859-304			Stáhnout
---------------------------	--	--	----------

WSCAD Universe 859-304			Stáhnout
------------------------	--	--	----------

Handling Instructions

Inserting a conductor

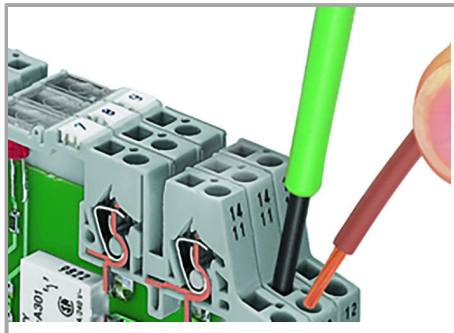

Connection of conductor

Jumpered

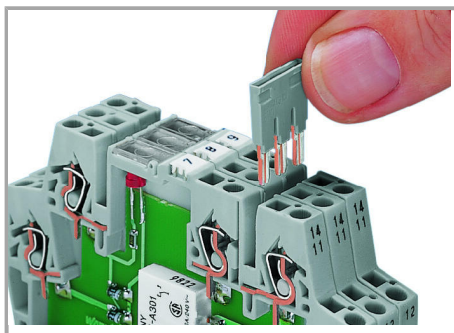

Easy commoning using adjacent jumpers

Marking



Marking using miniature WSB quick marking card

Změny vyhrazeny.

WAGO Elektro spol. sr. o.
Rozvodova 1116/36
143 00 Praha 12 - Modřany
Tel.: +420 261 090 143
Email: info.cz@wago.com, wago-cz@wago.com

Máte otázky ohledně našich produktů?
Kdykoli nám zavolejte na číslo +420 261 090 143.