

Datový list | Objednací číslo: 789-570

Modul impulzního spínače; Jmenovité vstupní napětí AC 230 V; 1 spínací kontakt; Mezní trvalý proud 16 A; Indikace stavu červená; Konstrukční šířka 18 mm; 2,50 mm²; Šedá

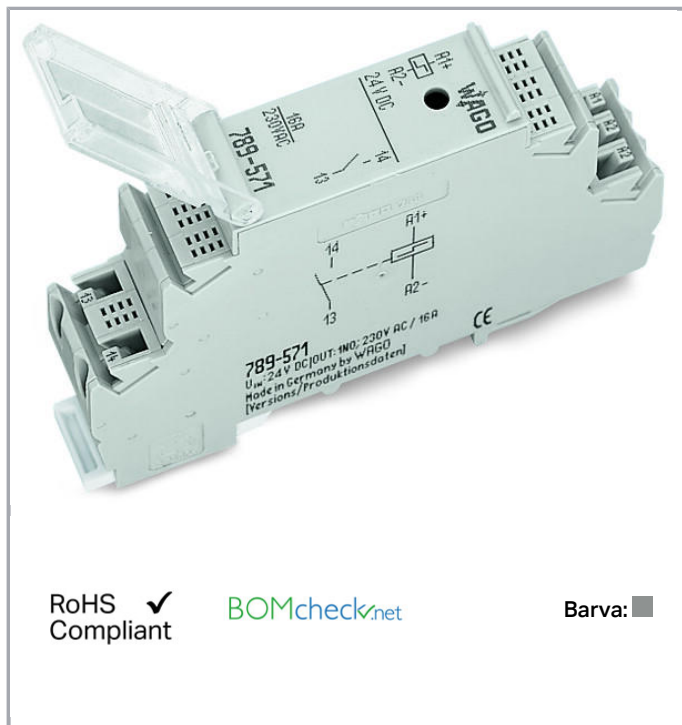

www.wago.com/789-570



RoHS Compliant

BOMcheck.net

Barva: ■

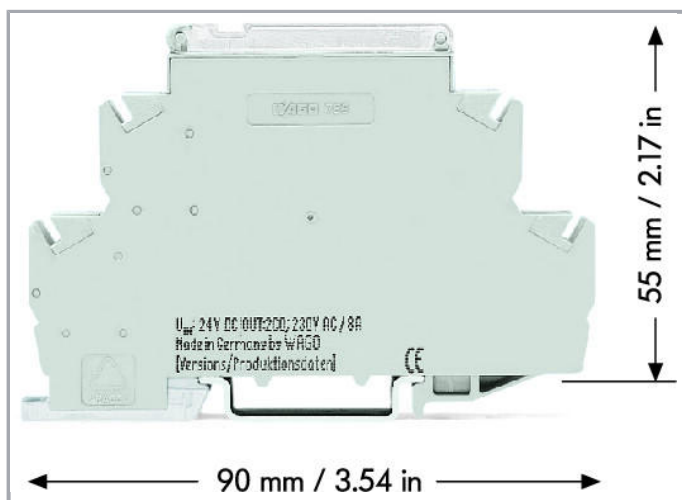
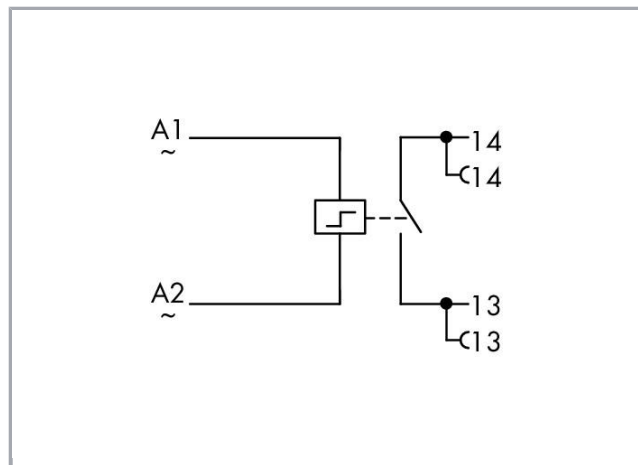

Popis položky

Stručný popis:

Spektrum možných způsobů využití spínacího relé WAGO řady 789 sahá od prostého řízení osvětlení v domovních instalacích (např. v bytové výstavbě, hotelech, administrativních budovách nebo podzemních garážích) až po instalace v průmyslových skříňových rozvaděcích. Konstrukce o šířce 17,5 mm v řadovém montážním pouzdře je vhodná zejména pro montáž do instalačních rozvaděčů a slotů pro čítače.

**Upozornění:**

Zatížení žárovky: max. zatížení 1500 W

Zářivky v dvojitém zapojení: max. zatížení 20 × 58 W s řadovou kompenzací

Elektronické předřadníky: 10 × 58 W

Data**Technické údaje****Řídicí obvod:**

Nominal input voltage U_N	AC 230 V
Input voltage range	-15 ... +10 %
Jmenovitý vstupní proud I_N	10 mA
Ovládání cívky	Pulse mode
Control input pulse length	40 ms
Minimální doba nečinnosti	180 ms

Zátěžový obvod:

Počet spínacích kontaktů	1
Contact material (relay)	AgSnO ₂
Limiting continuous current	16 A
Max. make current (resistive)	(AC) 50 A / 0,02 s
Max. switching voltage	AC 250 V
Max. switching power (resistive)	AC 4000 VA
Doporučené minimální zatížení	10 V / 10 mA
Electrical life (N.O.; resistive load; 23 °C)	50 x 10 ³ switching operations
Mechanical life (N.O.; resistive load; 23 °C)	100 x 10 ³ switching operations
Max. switching load with load/without load	6 min ⁻¹ / 240 min ⁻¹
Jištění	Circuit breaker max. 16 A, characteristic: B

Signaling

Indikace stavu	LED red
----------------	---------

Bezpečnost a ochrana:

Návrhové napětí	250 V
Návrhové rázové napětí	4 kV



Stupeň znečištění	2
Dielectric strength, control/load circuit (AC, 1 min)	4 kVrms
Krytí	IP20

Údaje o připojení

Připojovací technika	CAGE CLAMP®
Plný vodič	0,2 ... 2,5 mm ² / 24 ... 14 AWG
Jemně laněný vodič	0,2 ... 2,5 mm ² / 24 ... 14 AWG
Délka odizolování	9 ... 10 mm / 0.35 ... 0.39 palec

Geometrické údaje

Šířka	17,5 mm / 0.689 inch
Výška od horní hrany lišty DIN 35	55 mm / 2.165 inch
Hloubka	90 mm / 3.543 inch

Mechanické parametry

Způsob montáže	Lišta DIN 35
----------------	--------------

Údaje o materiálu

barva	Šedá
Požární zatížení	0.928 MJ
Hmotnost	59.4 g

Okolní podmínky

Přípustná okolní teplota při provozu při U_N	-25 ... 40 °C
Okolní teplota (skladování)	-40 ... 85 °C
Processing temperature	-25 ... +50 °C













Standards a technické údaje

















Normy/ustanovení	DIN VDE 0160 a IEC 60255; DIN VDE 0435 (příslušné části); DIN VDE 0632
------------------	------------------------------------------------------------------------





Obchodní údaje

Product Group	6 (Interface Electronics)
Druh balení	BOX
Country of origin	DE
GTIN	4017332790222
Customs Tariff No.	85364900990

Kompatibilní produkty

ferrule		
	Obj. č.: 216-241 Ferrule; Sleeve for 0.5 mm ² / 20 AWG; insulated; electro-tin plated; electrolytic copper; gastight crimped; acc. to DIN 46228, Part 4/09.90; white	www.wago.com/216-241
	Obj. č.: 216-242 Ferrule; Sleeve for 0.75 mm ² / 18 AWG; insulated; electro-tin plated; electrolytic copper; gastight crimped; acc. to DIN 46228, Part 4/09.90; gray	www.wago.com/216-242
	Obj. č.: 216-243 Dutinka; Objímka na 1 mm ² / AWG 18; S plastovým límcem; Galvanicky pocínováno; Elektrolytická měď; Plynotěsně osazena; Dle DIN 46228, část 4/09.90; Červená	www.wago.com/216-243
	Obj. č.: 216-244 Dutinka; Objímka na 1,5 mm ² / AWG 16; S plastovým límcem; Galvanicky pocínováno; Elektrolytická měď; Plynotěsně osazena; Dle DIN 46228, část 4/09.90; Černá	www.wago.com/216-244
Marking accessories		
	Obj. č.: 2009-145 Mini-WSB Inline; Pro Smart Printer; Na cívce; Flexibilní, 5–5,2 mm; Bez potisku; Možnost naklapnutí; Bílá	www.wago.com/2009-145
	Obj. č.: 2009-145/000-002 Mini-WSB Inline; Pro Smart Printer; Na cívce; Flexibilní, 5–5,2 mm; Bez potisku; Možnost naklapnutí; Žlutá	www.wago.com/2009-145/000-002
	Obj. č.: 2009-145/000-005 Mini-WSB Inline; Pro Smart Printer; Na cívce; Flexibilní, 5–5,2 mm; Bez potisku; Možnost naklapnutí; Červená	www.wago.com/2009-145/000-005
	Obj. č.: 2009-145/000-006 Mini-WSB Inline; Pro Smart Printer; Na cívce; Flexibilní, 5–5,2 mm; Bez potisku; Možnost naklapnutí; Modrá	www.wago.com/2009-145/000-006
	Obj. č.: 2009-145/000-007 Mini-WSB Inline; Pro Smart Printer; Na cívce; Flexibilní, 5–5,2 mm; Bez potisku; Možnost naklapnutí; Šedá	www.wago.com/2009-145/000-007
	Obj. č.: 2009-145/000-012 Mini-WSB Inline; Pro Smart Printer; Na cívce; Flexibilní, 5–5,2 mm; Bez potisku; Možnost naklapnutí; Oranžová	www.wago.com/2009-145/000-012
	Obj. č.: 2009-145/000-023 Mini-WSB Inline; Pro Smart Printer; Na cívce; Flexibilní, 5–5,2 mm; Bez potisku; Možnost naklapnutí; Zelená	www.wago.com/2009-145/000-023
	Obj. č.: 2009-145/000-024 Mini-WSB Inline; Pro Smart Printer; Na cívce; Flexibilní, 5–5,2 mm; Bez potisku; Možnost naklapnutí; Fialová	www.wago.com/2009-145/000-024
	Obj. č.: 210-110 Popisovač	www.wago.com/210-110
	Obj. č.: 248-450 Popisovací karta Mini-WSB; Jako karta; S potiskem; K1–K10 (10×); Neflexibilní; Potisk vodorovný;	www.wago.com/248-450

	Možnost naklapnutí; Bílá	
	Obj. č.: 248-451 Popisovací karta Mini-WSB; Jako karta; S potiskem; K11–K20 (10×); Neflexibilní; Potisk vodorovný; Možnost naklapnutí; Bílá	www.wago.com/248-451
	Obj. č.: 248-452 Popisovací karta Mini-WSB; Jako karta; S potiskem; K (100×); Neflexibilní; Potisk vodorovný; Možnost naklapnutí; Bílá	www.wago.com/248-452
	Obj. č.: 248-453 Popisovací karta Mini-WSB; Jako karta; S potiskem; U1–U10 (10×); Neflexibilní; Potisk vodorovný; Možnost naklapnutí; Bílá	www.wago.com/248-453
	Obj. č.: 248-454 Popisovací karta Mini-WSB; Jako karta; S potiskem; U11–U20 (10×); Neflexibilní; Potisk vodorovný; Možnost naklapnutí; Bílá	www.wago.com/248-454
	Obj. č.: 248-455 Popisovací karta Mini-WSB; Jako karta; S potiskem; U 100 (10×); Neflexibilní; Potisk vodorovný; Možnost naklapnutí; Bílá	www.wago.com/248-455
	Obj. č.: 248-501 Systém rychlého popisování Mini-WSB; Bez potisku; Šířka štítků 5 mm; 10 řad po 10 štítcích na každé kartě	www.wago.com/248-501
	Obj. č.: 248-501/000-002 Popisovací karta Mini-WSB; Jako karta; Neflexibilní; Bez potisku; Možnost naklapnutí; Žlutá	www.wago.com/248-501/000-002
	Obj. č.: 248-501/000-005 Popisovací karta Mini-WSB; Jako karta; Neflexibilní; Bez potisku; Možnost naklapnutí; Červená	www.wago.com/248-501/000-005
	Obj. č.: 248-501/000-006 Popisovací karta Mini-WSB; Jako karta; Neflexibilní; Bez potisku; Možnost naklapnutí; Modrá	www.wago.com/248-501/000-006
	Obj. č.: 248-501/000-007 Popisovací karta Mini-WSB; Jako karta; Neflexibilní; Bez potisku; Možnost naklapnutí; Šedá	www.wago.com/248-501/000-007
	Obj. č.: 248-501/000-012 Popisovací karta Mini-WSB; Jako karta; Neflexibilní; Bez potisku; Možnost naklapnutí; Oranžová	www.wago.com/248-501/000-012
	Obj. č.: 248-501/000-017 Popisovací karta Mini-WSB; Jako karta; Neflexibilní; Bez potisku; Možnost naklapnutí; Světle zelená	www.wago.com/248-501/000-017
	Obj. č.: 248-501/000-023 Popisovací karta Mini-WSB; Jako karta; Neflexibilní; Bez potisku; Možnost naklapnutí; Zelená	www.wago.com/248-501/000-023
	Obj. č.: 248-501/000-024 Popisovací karta Mini-WSB; Jako karta; Neflexibilní; Bez potisku; Možnost naklapnutí; Fialová	www.wago.com/248-501/000-024
	Obj. č.: 248-502 Popisovací karta Mini-WSB; Jako karta; S potiskem; 1–10 (10×); Neflexibilní; Potisk vodorovný; Možnost naklapnutí; Bílá	www.wago.com/248-502

	Obj. č.: 248-502/000-024 Popisovací karta Mini-WSB; Jako karta; S potiskem; 1–10 (10×); Neflexibilní; Potisk vodorovný; Možnost naklapnutí; Fialová	www.wago.com/248-502/000-024
	Obj. č.: 248-503 Popisovací karta Mini-WSB; Jako karta; S potiskem; 11–20 (10×); Neflexibilní; Potisk vodorovný; Možnost naklapnutí; Bílá	www.wago.com/248-503
	Obj. č.: 248-503/000-024 Popisovací karta Mini-WSB; Jako karta; S potiskem; 11–20 (10×); Neflexibilní; Potisk vodorovný; Možnost naklapnutí; Fialová	www.wago.com/248-503/000-024
	Obj. č.: 248-504 Popisovací karta Mini-WSB; Jako karta; S potiskem; 21–30 (10×); Neflexibilní; Potisk vodorovný; Možnost naklapnutí; Bílá	www.wago.com/248-504
	Obj. č.: 248-504/000-024 Popisovací karta Mini-WSB; Jako karta; S potiskem; 21–30 (10×); Neflexibilní; Potisk vodorovný; Možnost naklapnutí; Fialová	www.wago.com/248-504/000-024
	Obj. č.: 248-505/000-024 Mini-WSB marking card; as card; MARKED; 31 ... 40 (10x); not stretchable; Horizontal marking; snap-on type; violet	www.wago.com/248-505/000-024
	Obj. č.: 248-506 Popisovací karta Mini-WSB; Jako karta; S potiskem; 41–50 (10×); Neflexibilní; Potisk vodorovný; Možnost naklapnutí; Bílá	www.wago.com/248-506
	Obj. č.: 248-566 Popisovací karta Mini-WSB; Jako karta; S potiskem; 1–50 (2×); Neflexibilní; Potisk vodorovný; Možnost naklapnutí; Bílá	www.wago.com/248-566
Jumper		
	Obj. č.: 789-112 Hřebenový můstek; 12×; Jmenovitý proud 16 A; Čisté; Stříbrná	www.wago.com/789-112
tools		
	Obj. č.: 210-720 Ovládací nástroj; Břit: 3,5 × 0,5 mm; S částečně izolovanou rukojetí	www.wago.com/210-720

Ke stažení

Documentation

Additional Information

Disposal; Electrical and electronic equipment, Packaging

V 1.0.0

pdf
265,8 kB

Stáhnout

CAD/CAE-Data

CAD data

2D/3D Models 789-570

URL

Stáhnout

CAE data

EPLAN Data Portal 789-570



Stáhnout

WSCAD Universe 789-570

Stáhnout

Handling Instructions

Inserting a conductor

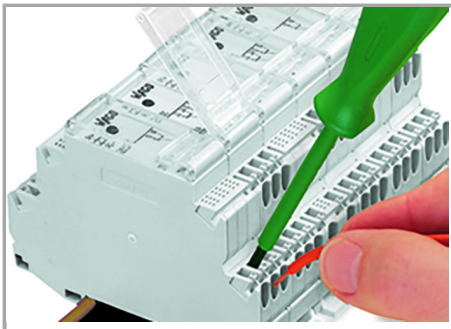

Connection of conductor.

Jumpered

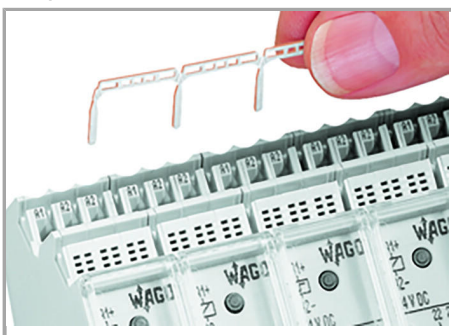

Easy commoning using adjacent jumpers

Marking

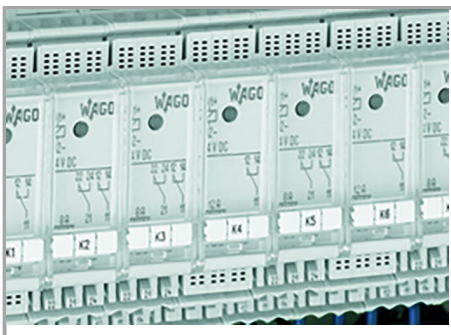

Marking using miniature WSB quick marking card

Změny vyhrazeny.

WAGO Elektro spol. sr. o.
Rozvodova 1116/36
143 00 Praha 12 - Modřany
Tel.: +420 261 090 143
Email: info.cz@wago.com, wago-cz@wago.com

Máte otázky ohledně našich produktů?
Kdykoli nám zavolejte na číslo +420 261 090 143.