

# Datový list | Objednáací číslo: 789-536

Reléový modul; Jmenovité vstupní napětí AC 24 V; 2 spínací a 2 rozpínací kontakty; Mezní trvalý proud 4 A; Pro světelné zdroje; Indikace stavu červená; Konstrukční šířka 18 mm; 2,50 mm<sup>2</sup>; Šedá

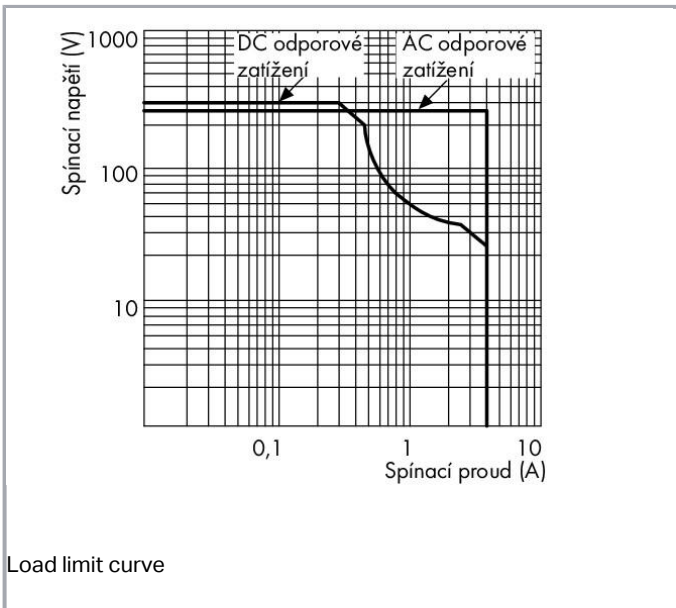

[www.wago.com/789-536](http://www.wago.com/789-536)

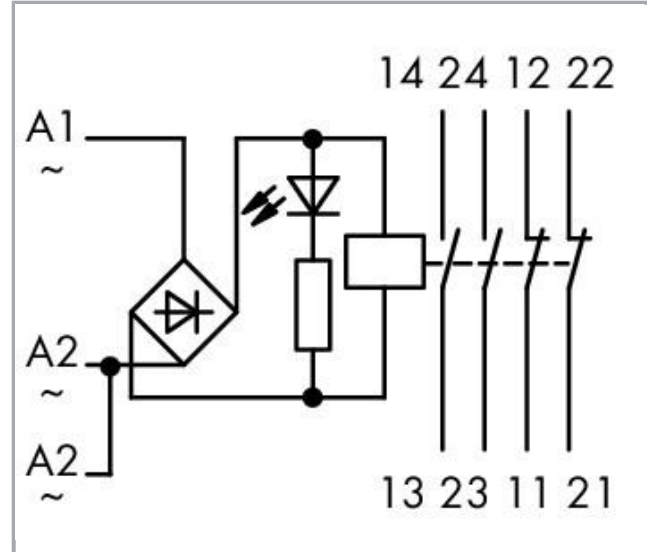

## Popis položky

Stručný popis:



Spektrum možných způsobů využití spínacího relé WAGO řady 789 sahá od prostého řízení osvětlení v domovních instalacích (např. v bytové výstavbě, hotelech, administrativních budovách nebo podzemních garážích) až po instalace v průmyslových skříňových rozvaděčích. Konstrukce o šířce 17,5 mm v řadovém montážním pouzdře je vhodná zejména pro montáž do instalačních rozvaděčů a slotů pro čítače.

#### Upozornění:

**Upozornění:** Indukční spotřebiče musejí být pro ochranu reléových cívek a kontaktů tlumeny účinným ochranným obvodem.

## Data

### Technické údaje

#### Řídicí obvod:

Nominal input voltage $U_N$	AC/DC 24 V
Input voltage range	-15 ... +10 %
Jmenovitý vstupní proud $I_N$	12 mA

#### Zátěžový obvod:

Počet rozpínacích kontaktů	2
Počet spínacích kontaktů	2
Contact material (relay)	AgNi + Au
Limiting continuous current	4 A
Max. switching voltage	AC 250 V
Max. switching power (resistive)	AC 1000 VA; DC see load limit curve
Doporučené minimální zatížení	0,1 V / 0,1 mA
Reakční doba typ.	20 ms
Doba odpadu	20 ms
doba odskakování (typ)	1 ms
Mechanical life (N.O.; resistive load; 23 °C)	10 x 10 <sup>6</sup> switching operations

#### Signaling

Indikace stavu	LED red
----------------	---------

#### Bezpečnost a ochrana:

Návrhové napětí	230 V
Návrhové rázové napětí	2.5 kV
Stupeň znečištění	2
Dielectric strength, control/load circuit (AC, 1 min)	1,5 kVrms
Dielectric strength open contact (AC, 1 min)	0,75 kVrms
Dielectric strength, load/load circuit (AC, 1 min)	1 kVrms



Krytí	IP20
-------	------

### Údaje o připojení

Připojovací technika	CAGE CLAMP®
Plný vodič	0,2 ... 2,5 mm <sup>2</sup> / 24 ... 14 AWG
Jemně laněný vodič	0,2 ... 2,5 mm <sup>2</sup> / 24 ... 14 AWG
Délka odizolování	9 ... 10 mm / 0.35 ... 0.39 palec

### Geometrické údaje

Šířka	17,5 mm / 0.689 inch
Výška od horní hrany lišty DIN 35	55 mm / 2.165 inch
Hloubka	90 mm / 3.543 inch

### Mechanické parametry

Způsob montáže	Lišta DIN 35
----------------	--------------

### Údaje o materiálu

barva	Šedá
Požární zatížení	1.033 MJ
Hmotnost	50.735 g

### Okolní podmínky

Přípustná okolní teplota při provozu při $U_N$	-25 ... 40 °C
Okolní teplota (skladování)	-40 ... 85 °C
Processing temperature	-25 ... +50 °C

### Standardy a technické údaje

Normy/ustanovení	EN 60664-1, EN 61810-1
------------------	------------------------

### Obchodní údaje

Product Group	6 (Interface Electronics)
Druh balení	BOX
Country of origin	DE
GTIN	4017332814850
Customs Tariff No.	85364900990

## Kompatibilní produkty

## Jumper

**Obj. č.: 789-112**

Hřebenový můstek; 12×; Jmenovitý proud 16 A; Čistě; Stříbrná

[www.wago.com/789-112](http://www.wago.com/789-112)

## tools

**Obj. č.: 210-720**

Ovládací nástroj; Břit: 3,5 × 0,5 mm; S částečně izolovanou rukojetí

[www.wago.com/210-720](http://www.wago.com/210-720)

## Marking accessories

**Obj. č.: 2009-145**

Mini-WSB Inline; Pro Smart Printer; Na cívce; Flexibilní, 5–5,2 mm; Bez potisku; Možnost naklapnutí; Bílá

[www.wago.com/2009-145](http://www.wago.com/2009-145)**Obj. č.: 2009-145/000-002**

Mini-WSB Inline; Pro Smart Printer; Na cívce; Flexibilní, 5–5,2 mm; Bez potisku; Možnost naklapnutí; Žlutá /000-002

[www.wago.com/2009-145](http://www.wago.com/2009-145)**Obj. č.: 2009-145/000-005**

Mini-WSB Inline; Pro Smart Printer; Na cívce; Flexibilní, 5–5,2 mm; Bez potisku; Možnost naklapnutí; Červená

[www.wago.com/2009-145](http://www.wago.com/2009-145)  
/000-005**Obj. č.: 2009-145/000-006**

Mini-WSB Inline; Pro Smart Printer; Na cívce; Flexibilní, 5–5,2 mm; Bez potisku; Možnost naklapnutí; Modrá

[www.wago.com/2009-145](http://www.wago.com/2009-145)  
/000-006**Obj. č.: 2009-145/000-007**

Mini-WSB Inline; Pro Smart Printer; Na cívce; Flexibilní, 5–5,2 mm; Bez potisku; Možnost naklapnutí; Šedá /000-007

[www.wago.com/2009-145](http://www.wago.com/2009-145)**Obj. č.: 2009-145/000-012**

Mini-WSB Inline; Pro Smart Printer; Na cívce; Flexibilní, 5–5,2 mm; Bez potisku; Možnost naklapnutí; Oranžová

[www.wago.com/2009-145](http://www.wago.com/2009-145)  
/000-012**Obj. č.: 2009-145/000-023**

Mini-WSB Inline; Pro Smart Printer; Na cívce; Flexibilní, 5–5,2 mm; Bez potisku; Možnost naklapnutí; Zelená

[www.wago.com/2009-145](http://www.wago.com/2009-145)  
/000-023**Obj. č.: 2009-145/000-024**

Mini-WSB Inline; Pro Smart Printer; Na cívce; Flexibilní, 5–5,2 mm; Bez potisku; Možnost naklapnutí; Fialová

[www.wago.com/2009-145](http://www.wago.com/2009-145)  
/000-024**Obj. č.: 210-110**

Popisovač















[www.wago.com/210-110](http://www.wago.com/210-110)**Obj. č.: 248-450**











Popisovací karta Mini-WSB; Jako karta; S potiskem; K1–K10 (10×); Neflexibilní; Potisk vodorovný; Možnost naklapnutí; Bílá

[www.wago.com/248-450](http://www.wago.com/248-450)**Obj. č.: 248-451**

Popisovací karta Mini-WSB; Jako karta; S potiskem; K11–K20 (10×); Neflexibilní; Potisk vodorovný; Možnost naklapnutí; Bílá

[www.wago.com/248-451](http://www.wago.com/248-451)

	<b>Obj. č.: 248-452</b> Popisovací karta Mini-WSB; Jako karta; S potiskem; K (100×); Neflexibilní; Potisk vodorovný; Možnost naklapnutí; Bílá	<a href="http://www.wago.com/248-452">www.wago.com/248-452</a>
	<b>Obj. č.: 248-453</b> Popisovací karta Mini-WSB; Jako karta; S potiskem; U1–U10 (10×); Neflexibilní; Potisk vodorovný; Možnost naklapnutí; Bílá	<a href="http://www.wago.com/248-453">www.wago.com/248-453</a>
	<b>Obj. č.: 248-454</b> Popisovací karta Mini-WSB; Jako karta; S potiskem; U11–U20 (10×); Neflexibilní; Potisk vodorovný; Možnost naklapnutí; Bílá	<a href="http://www.wago.com/248-454">www.wago.com/248-454</a>
	<b>Obj. č.: 248-455</b> Popisovací karta Mini-WSB; Jako karta; S potiskem; U 100 (10×); Neflexibilní; Potisk vodorovný; Možnost naklapnutí; Bílá	<a href="http://www.wago.com/248-455">www.wago.com/248-455</a>
	<b>Obj. č.: 248-501</b> Systém rychlého popisování Mini-WSB; Bez potisku; Šířka štítků 5 mm; 10 řad po 10 štítcích na každé kartě	<a href="http://www.wago.com/248-501">www.wago.com/248-501</a>
	<b>Obj. č.: 248-501/000-002</b> Popisovací karta Mini-WSB; Jako karta; Neflexibilní; Bez potisku; Možnost naklapnutí; Žlutá	<a href="http://www.wago.com/248-501/000-002">www.wago.com/248-501/000-002</a>
	<b>Obj. č.: 248-501/000-005</b> Popisovací karta Mini-WSB; Jako karta; Neflexibilní; Bez potisku; Možnost naklapnutí; Červená	<a href="http://www.wago.com/248-501/000-005">www.wago.com/248-501/000-005</a>
	<b>Obj. č.: 248-501/000-006</b> Popisovací karta Mini-WSB; Jako karta; Neflexibilní; Bez potisku; Možnost naklapnutí; Modrá	<a href="http://www.wago.com/248-501/000-006">www.wago.com/248-501/000-006</a>
	<b>Obj. č.: 248-501/000-007</b> Popisovací karta Mini-WSB; Jako karta; Neflexibilní; Bez potisku; Možnost naklapnutí; Šedá	<a href="http://www.wago.com/248-501/000-007">www.wago.com/248-501/000-007</a>
	<b>Obj. č.: 248-501/000-012</b> Popisovací karta Mini-WSB; Jako karta; Neflexibilní; Bez potisku; Možnost naklapnutí; Oranžová	<a href="http://www.wago.com/248-501/000-012">www.wago.com/248-501/000-012</a>
	<b>Obj. č.: 248-501/000-017</b> Popisovací karta Mini-WSB; Jako karta; Neflexibilní; Bez potisku; Možnost naklapnutí; Světle zelená	<a href="http://www.wago.com/248-501/000-017">www.wago.com/248-501/000-017</a>
	<b>Obj. č.: 248-501/000-023</b> Popisovací karta Mini-WSB; Jako karta; Neflexibilní; Bez potisku; Možnost naklapnutí; Zelená	<a href="http://www.wago.com/248-501/000-023">www.wago.com/248-501/000-023</a>
	<b>Obj. č.: 248-501/000-024</b> Popisovací karta Mini-WSB; Jako karta; Neflexibilní; Bez potisku; Možnost naklapnutí; Fialová	<a href="http://www.wago.com/248-501/000-024">www.wago.com/248-501/000-024</a>
	<b>Obj. č.: 248-502</b> Popisovací karta Mini-WSB; Jako karta; S potiskem; 1–10 (10×); Neflexibilní; Potisk vodorovný; Možnost naklapnutí; Bílá	<a href="http://www.wago.com/248-502">www.wago.com/248-502</a>
	<b>Obj. č.: 248-502/000-024</b> Popisovací karta Mini-WSB; Jako karta; S potiskem; 1–10 (10×); Neflexibilní; Potisk vodorovný; Možnost naklapnutí; Fialová	<a href="http://www.wago.com/248-502/000-024">www.wago.com/248-502/000-024</a>
	<b>Obj. č.: 248-503</b> Popisovací karta Mini-WSB; Jako karta; S potiskem; 11–20 (10×); Neflexibilní; Potisk vodorovný;	<a href="http://www.wago.com/248-503">www.wago.com/248-503</a>

	Možnost naklapnutí; Bílá		
	<b>Obj. č.: 248-503/000-024</b> Popisovací karta Mini-WSB; Jako karta; S potiskem; 11–20 (10×); Neflexibilní; Potisk vodorovný; Možnost naklapnutí; Fialová		<a href="http://www.wago.com/248-503/000-024">www.wago.com/248-503/000-024</a>
	<b>Obj. č.: 248-504</b> Popisovací karta Mini-WSB; Jako karta; S potiskem; 21–30 (10×); Neflexibilní; Potisk vodorovný; Možnost naklapnutí; Bílá		<a href="http://www.wago.com/248-504">www.wago.com/248-504</a>
	<b>Obj. č.: 248-504/000-024</b> Popisovací karta Mini-WSB; Jako karta; S potiskem; 21–30 (10×); Neflexibilní; Potisk vodorovný; Možnost naklapnutí; Fialová		<a href="http://www.wago.com/248-504/000-024">www.wago.com/248-504/000-024</a>
	<b>Obj. č.: 248-505/000-024</b> Mini-WSB marking card; as card; MARKED; 31 ... 40 (10x); not stretchable; Horizontal marking; snap-on type; violet		<a href="http://www.wago.com/248-505/000-024">www.wago.com/248-505/000-024</a>
	<b>Obj. č.: 248-506</b> Popisovací karta Mini-WSB; Jako karta; S potiskem; 41–50 (10×); Neflexibilní; Potisk vodorovný; Možnost naklapnutí; Bílá		<a href="http://www.wago.com/248-506">www.wago.com/248-506</a>
	<b>Obj. č.: 248-566</b> Popisovací karta Mini-WSB; Jako karta; S potiskem; 1–50 (2×); Neflexibilní; Potisk vodorovný; Možnost naklapnutí; Bílá		<a href="http://www.wago.com/248-566">www.wago.com/248-566</a>
<b>ferrule</b>			
	<b>Obj. č.: 216-241</b> Ferrule; Sleeve for 0.5 mm <sup>2</sup> / 20 AWG; insulated; electro-tin plated; electrolytic copper; gastight crimped; acc. to DIN 46228, Part 4/09.90; white		<a href="http://www.wago.com/216-241">www.wago.com/216-241</a>
	<b>Obj. č.: 216-242</b> Ferrule; Sleeve for 0.75 mm <sup>2</sup> / 18 AWG; insulated; electro-tin plated; electrolytic copper; gastight crimped; acc. to DIN 46228, Part 4/09.90; gray		<a href="http://www.wago.com/216-242">www.wago.com/216-242</a>
	<b>Obj. č.: 216-243</b> Dutinka; Objímka na 1 mm <sup>2</sup> / AWG 18; S plastovým límcem; Galvanicky pocínováno; Elektrolytická měď; Plynotěsně osazena; Dle DIN 46228, část 4/09.90; Červená		<a href="http://www.wago.com/216-243">www.wago.com/216-243</a>
	<b>Obj. č.: 216-244</b> Dutinka; Objímka na 1,5 mm <sup>2</sup> / AWG 16; S plastovým límcem; Galvanicky pocínováno; Elektrolytická měď; Plynotěsně osazena; Dle DIN 46228, část 4/09.90; Černá		<a href="http://www.wago.com/216-244">www.wago.com/216-244</a>

**Ke stažení****Documentation****Additional Information**

Disposal; Electrical and electronic equipment, Packaging	V 1.0.0	pdf 265,8 kB	Stáhnout
--	---------	-----------------	----------

**CAD/CAE-Data****CAD data**

2D/3D Models 789-536	URL	Stáhnout
----------------------	-----	----------



CAE data

EPLAN Data Portal 789-536

[Stáhnout](#)

WSCAD Universe 789-536

[Stáhnout](#)

## Handling Instructions

### Inserting a conductor

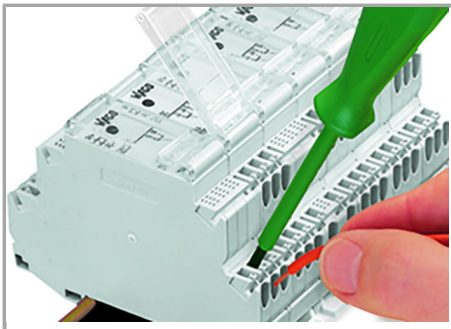

Connection of conductor.

### Jumpered

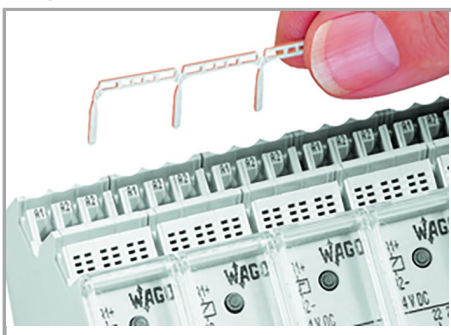

Easy commoning using adjacent jumpers

### Marking

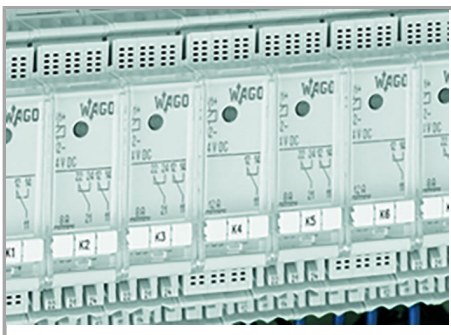

Marking using miniature WSB quick marking card

Změny vyhrazeny.

WAGO Elektro spol. sr. o.  
Rozvodova 1116/36  
143 00 Praha 12 - Modřany  
Tel.: +420 261 090 143  
Email: [info.cz@wago.com](mailto:info.cz@wago.com), [wago-cz@wago.com](mailto:wago-cz@wago.com)

Máte otázky ohledně našich produktů?  
Kdykoli nám zavolejte na číslo +420 261 090 143.