

Datový list | Objednací číslo: 788-506

Reléový modul; Jmenovité vstupní napětí AC 24 V; 1 přepínací kontakt;
Mezní trvalý proud 16 A; Indikace stavu červená; Konstrukční šířka 15 mm;
2,50 mm²; Šedá

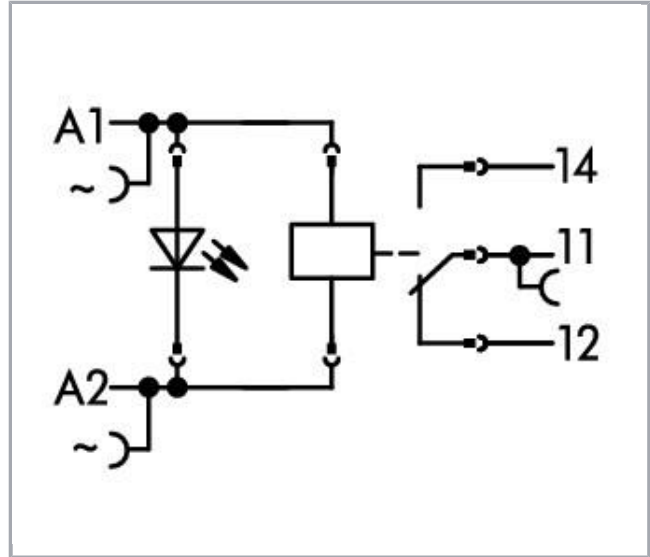

www.wago.com/788-506

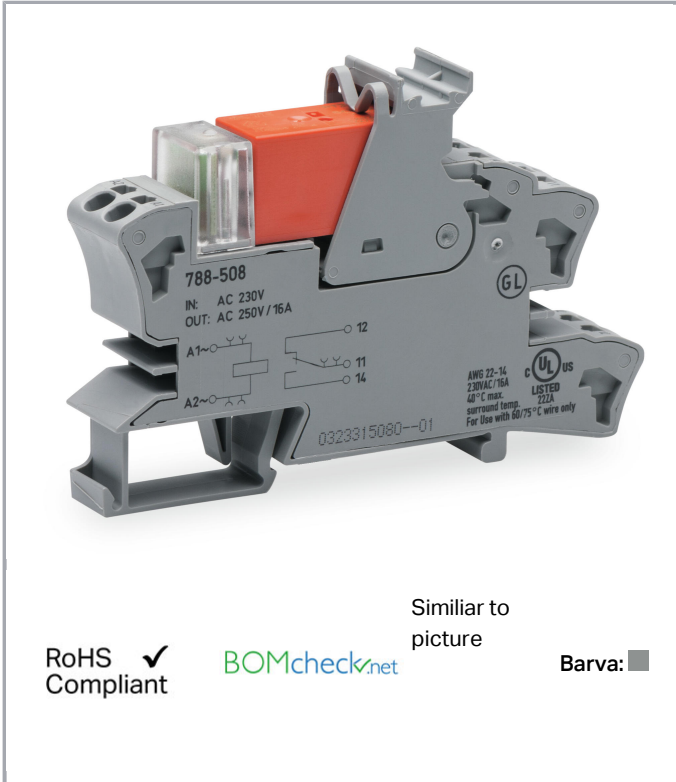

Similar to picture

RoHS Compliant ✓

BOMcheck.net

Barva: ■

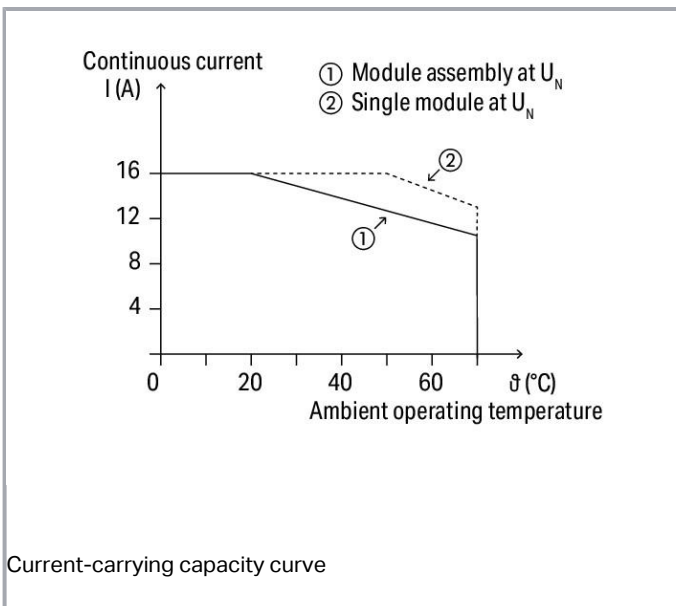

Current-carrying capacity curve

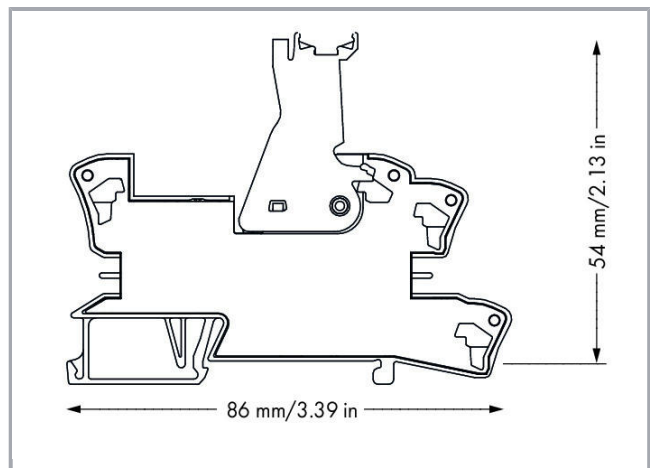

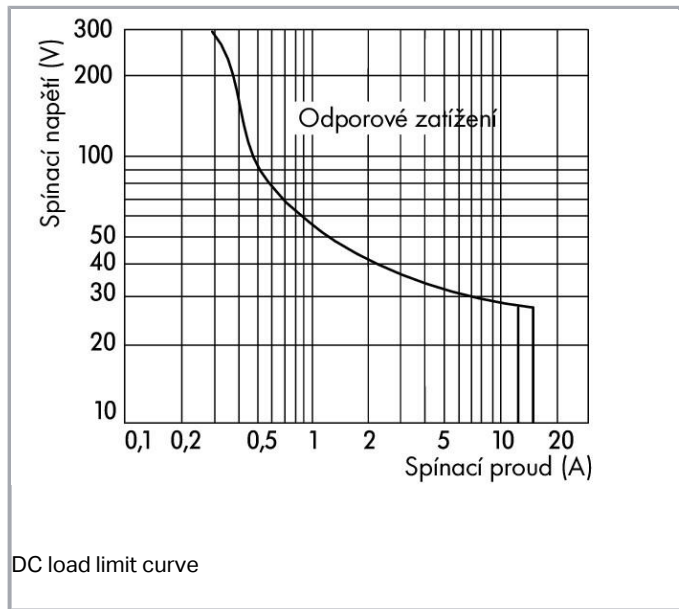

Popis položky

Upozornění:

Poznámky:

- Zesílená izolace mezi cívkou a kontakty
- V případě napětí přes 250 V je nutné mezi sousedícími reléovými moduly za účelem dodržení zesílené izolace použít přepážku (např. 209-191).
- Indukční spotřebiče musejí být na ochranu reléových cívek a kontaktů tlumeny účinným ochranným obvodem.

Data

Technické údaje

Řídící obvod:

| | |
|-------------------------------|-------------|
| Nominal input voltage U_N | AC 24 V |
| Input voltage range | $\pm 10 \%$ |
| Jmenovitý vstupní proud I_N | 34 mA |

Zátěžový obvod:

| | |
|----------------------------------|-------------------------------------|
| Počet přepínacích kontaktů | 1 |
| Contact material (relay) | AgNi 90/10 |
| Limiting continuous current | 16 A |
| Max. make current (resistive) | (AC) 30 A / 4 s |
| Max. switching voltage | AC 250 V |
| Max. switching power (resistive) | AC 4000 VA; DC see load limit curve |



| | |
|---|---|
| Switching capacity | AC-15: 6 A / AC 250 V; DC-13: 2 A / DC 24 V |
| Doporučené minimální zatížení | 12 V / 10 mA |
| Reakční doba typ. | 10 ms |
| Doba odpadu | 35 ms |
| doba odskakování (typ) | 6 ms |
| Electrical life (N.O.; resistive load; 23 °C) | 30 x 10 ³ switching operations |
| Mechanical life (N.O.; resistive load; 23 °C) | 5 x 10 ⁶ switching operations |
| Max. switching load with load/without load | 6 min ⁻¹ / 600 min ⁻¹ |

Signaling

| | |
|----------------|---------|
| Indikace stavu | LED red |
|----------------|---------|

Bezpečnost a ochrana:

| | |
|---|---------|
| Návrhové napětí | 250 V |
| Návrhové rázové napětí | 4 kV |
| Stupeň znečištění | 3 |
| Dielectric strength, control/load circuit (AC, 1 min) | 5 kVrms |
| Dielectric strength open contact (AC, 1 min) | 1 kVrms |
| Krytí | IP20 |

Údaje o připojení

| | |
|----------------------|--|
| Připojovací technika | Push-in CAGE CLAMP® |
| Plný vodič | 0,34 ... 2,5 mm ² / 22 ... 14 AWG |
| Jemně laněný vodič | 0,34 ... 2,5 mm ² / 22 ... 14 AWG |
| Délka odizolování | 9 ... 10 mm / 0.35 ... 0.39 palec |

Geometrické údaje

| | |
|-----------------------------------|--------------------|
| Šířka | 15 mm / 0.591 inch |
| Výška od horní hrany lišty DIN 35 | 54 mm / 2.126 inch |
| Hloubka | 86 mm / 3.386 inch |

Mechanické parametry

| | |
|----------------|--------------|
| Způsob montáže | Lišta DIN 35 |
|----------------|--------------|

Údaje o materiálu

| | |
|------------------|----------|
| barva | Šedá |
| Požární zatížení | 0.633 MJ |
| Hmotnost | 46.378 g |

Okolní podmínky

| | |
|--|----------------|
| Přípustná okolní teplota při provozu při U_N | -40 ... 70 °C |
| Okolní teplota (skladování) | -40 ... 70 °C |
| Processing temperature | -25 ... +50 °C |

Standards a technické údaje

| | |
|------------------|--|
| Normy/ustanovení | EN 61010-2-201; EN 61810-1; EN 61373; UL 508 |
|------------------|--|

Elementary relay



| | |
|-----------------------|---------|
| WAGO elementary relay | 788-170 |
|-----------------------|---------|

Obchodní údaje

| | |
|--------------------|---------------------------|
| Product Group | 6 (Interface Electronics) |
| Druh balení | BOX |
| Country of origin | DE |
| GTIN | 4045454424121 |
| Customs Tariff No. | 85364900990 |

Atesty/certifikáty

Atesty pro použití v lodním průmyslu







| Logo | Schválení | Doplňkový text schválení | Název certifikátu |
|---|---|--------------------------|-----------------------|
|  | DNV GL Det Norske Veritas, Germanischer Lloyd | - | TAA00001D1 |
|  | NK Nippon Kaiji Kyokai | - | TA17255M |
|  | PRS Polski Rejestr Statków | - | TE/2186 /880590/18 |

Atesty UL

| Logo | Schválení | Doplňkový text schválení | Název certifikátu |
|--|---|--------------------------|-------------------|
|  | UL UL International Netherlands B.V. (ORDINARY LOCATIONS) | UL 508 | E175199 Sec.6 |

Kompatibilní produkty





General accessories

| | | |
|---|---|--|
|  | Obj. č.: 209-145 Nosič skupinového označení | www.wago.com/209-145 |
|  | Obj. č.: 209-184 Ochranný pásek; Transparentní | www.wago.com/209-184 |
|  | Obj. č.: 249-105 Nosič skupinového označení | www.wago.com/249-105 |
|  | Obj. č.: 788-123 Příslušenství pro reléové moduly; Červený indikátor provozu | www.wago.com/788-123 |
|  | Obj. č.: 788-148 Modul s filtrem; RC článek; Jmenovité napětí AC 230 V | www.wago.com/788-148 |
|  | Obj. č.: 788-170 Elementární relé; Jmenovité vstupní napětí AC 24 V; 1 přepínací kontakt; Mezní trvalý proud 16 A; Konstrukční šířka 13 mm; Konstrukční výška 15 mm | www.wago.com/788-170 |

tools





| | | |
|--|---|--|
|  | Obj. č.: 210-720 Ovládací nástroj; Břit: 3,5 × 0,5 mm; S částečně izolovanou rukojetí | www.wago.com/210-720 |
|--|---|--|

ferrule









| | | |
|--|--|--|
|  | Obj. č.: 216-241 Ferrule; Sleeve for 0.5 mm ² / 20 AWG; insulated; electro-tin plated; electrolytic copper; gastight crimped; acc. to DIN 46228, Part 4/09.90; white | www.wago.com/216-241 |
|  | Obj. č.: 216-242 Ferrule; Sleeve for 0.75 mm ² / 18 AWG; insulated; electro-tin plated; electrolytic copper; gastight crimped; acc. to DIN 46228, Part 4/09.90; gray | www.wago.com/216-242 |
|  | Obj. č.: 216-243 Dutinka; Objímka na 1 mm ² / AWG 18; S plastovým límcem; Galvanicky pocínováno; Elektrolytická měď; Plynotěsně osazena; Dle DIN 46228, část 4/09.90; Červená | www.wago.com/216-243 |
|  | Obj. č.: 216-244 Dutinka; Objímka na 1,5 mm ² / AWG 16; S plastovým límcem; Galvanicky pocínováno; Elektrolytická měď; Plynotěsně osazena; Dle DIN 46228, část 4/09.90; Černá | www.wago.com/216-244 |
|  | Obj. č.: 216-542 Dvojitá dutinka; Objímka na 2 × 1 mm ² / AWG 2 × 18; Červená izolace; Délka 12 mm; Červená | www.wago.com/216-542 |

















Jumper















| | | |
|--|--|--|
|  | Obj. č.: 788-113 Hřebenový můstek; 2×; Izolováno | www.wago.com/788-113 |
|  | Obj. č.: 788-114 Hřebenový můstek; 3×; Izolováno | www.wago.com/788-114 |















| | | |
|--|---|--|
|  | Obj. č.: 788-115 Hřebenový můstek; 4×; Izolováno | www.wago.com/788-115 |
|  | Obj. č.: 788-116 Hřebenový můstek; 6×; Izolováno | www.wago.com/788-116 |
|  | Obj. č.: 788-117 Hřebenový můstek; 8×; Izolováno | www.wago.com/788-117 |
|  | Obj. č.: 788-118 Hřebenový můstek; 2× (1-3); Izolováno | www.wago.com/788-118 |
|  | Obj. č.: 859-402 Hřebenový můstek; 2×; Jmenovitý proud 18 A; Izolováno; Světle šedá | www.wago.com/859-402 |
|  | Obj. č.: 859-402/000-005 Hřebenový můstek; 2×; Jmenovitý proud 18 A; Izolováno; Červená | www.wago.com/859-402/000-005 |
|  | Obj. č.: 859-402/000-006 Hřebenový můstek; 2×; Jmenovitý proud 18 A; Izolováno; Modrá | www.wago.com/859-402/000-006 |
|  | Obj. č.: 859-402/000-029 Hřebenový můstek; 2×; Jmenovitý proud 18 A; Izolováno; Žlutá | www.wago.com/859-402/000-029 |















Marking accessories

| | | |
|--|---|--|
|  | Obj. č.: 2009-110 Popisovací páska; Na cívce; Neflexibilní; Bez potisku; Možnost naklapnutí; Bílá | www.wago.com/2009-110 |
|  | Obj. č.: 2009-115 WMB Inline; Pro Smart Printer; Na cívce; Flexibilní, 5–5,2 mm; Bez potisku; Možnost naklapnutí; Bílá | www.wago.com/2009-115 |
|  | Obj. č.: 2009-115/000-002 WMB Inline; Pro Smart Printer; Na cívce; Flexibilní, 5–5,2 mm; Bez potisku; Možnost naklapnutí; Žlutá | www.wago.com/2009-115/000-002 |
|  | Obj. č.: 2009-115/000-006 WMB Inline; Pro Smart Printer; Na cívce; Flexibilní, 5–5,2 mm; Bez potisku; Možnost naklapnutí; Modrá | www.wago.com/2009-115/000-006 |
|  | Obj. č.: 2009-115/000-007 WMB Inline; Pro Smart Printer; Na cívce; Flexibilní, 5–5,2 mm; Bez potisku; Možnost naklapnutí; Šedá | www.wago.com/2009-115/000-007 |
|  | Obj. č.: 2009-115/000-012 WMB Inline; Pro Smart Printer; Na cívce; Flexibilní, 5–5,2 mm; Bez potisku; Možnost naklapnutí; Oranžová | www.wago.com/2009-115/000-012 |
|  | Obj. č.: 2009-115/000-017 WMB Inline; Pro Smart Printer; Na cívce; Flexibilní, 5–5,2 mm; Bez potisku; Možnost naklapnutí; Světle zelená | www.wago.com/2009-115/000-017 |
|  | Obj. č.: 2009-115/000-023 WMB Inline; Pro Smart Printer; Na cívce; Flexibilní, 5–5,2 mm; Bez potisku; Možnost naklapnutí; Zelená | www.wago.com/2009-115/000-023 |

| | | |
|--|--|--|
|  | Obj. č.: 209-128 Adaptér | www.wago.com/209-128 |
|  | Obj. č.: 209-183 Zásuvný štítek; Bílá | www.wago.com/209-183 |
|  | Obj. č.: 210-110 Popisovač | www.wago.com/210-110 |
|  | Obj. č.: 793-501 Popisovací karta WMB; Jako karta; Neflexibilní; Bez potisku; Možnost naklapnutí; Bílá | www.wago.com/793-501 |
|  | Obj. č.: 793-501/000-002 Popisovací karta WMB; Jako karta; Neflexibilní; Bez potisku; Možnost naklapnutí; Bílá | www.wago.com/793-501/000-002 |
|  | Obj. č.: 793-501/000-005 Popisovací karta WMB; Jako karta; Neflexibilní; Bez potisku; Možnost naklapnutí; Červená | www.wago.com/793-501/000-005 |
|  | Obj. č.: 793-501/000-006 Popisovací karta WMB; Jako karta; Neflexibilní; Bez potisku; Možnost naklapnutí; Modrá | www.wago.com/793-501/000-006 |
|  | Obj. č.: 793-501/000-007 Popisovací karta WMB; Jako karta; Neflexibilní; Bez potisku; Možnost naklapnutí; Šedá | www.wago.com/793-501/000-007 |
|  | Obj. č.: 793-501/000-012 Popisovací karta WMB; Jako karta; Neflexibilní; Bez potisku; Možnost naklapnutí; Oranžová | www.wago.com/793-501/000-012 |
|  | Obj. č.: 793-501/000-017 Popisovací karta WMB; Jako karta; Neflexibilní; Bez potisku; Možnost naklapnutí; Světle zelená | www.wago.com/793-501/000-017 |
|  | Obj. č.: 793-501/000-023 Popisovací karta WMB; Jako karta; Neflexibilní; Bez potisku; Možnost naklapnutí; Zelená | www.wago.com/793-501/000-023 |
|  | Obj. č.: 793-501/000-024 Popisovací karta WMB; Jako karta; Neflexibilní; Bez potisku; Možnost naklapnutí; Fialová | www.wago.com/793-501/000-024 |
|  | Obj. č.: 793-502 Popisovací karta WMB; Jako karta; S potiskem; 1–10 (10×); Neflexibilní; Potisk vodorovný; Možnost naklapnutí; Bílá | www.wago.com/793-502 |
|  | Obj. č.: 793-502/000-002 Popisovací karta WMB; Jako karta; S potiskem; 1–10 (10×); Neflexibilní; Potisk vodorovný; Možnost naklapnutí; Žlutá | www.wago.com/793-502/000-002 |
|  | Obj. č.: 793-502/000-005 Popisovací karta WMB; Jako karta; S potiskem; 1–10 (10×); Neflexibilní; Potisk vodorovný; Možnost naklapnutí; Červená | www.wago.com/793-502/000-005 |
|  | Obj. č.: 793-502/000-006 Popisovací karta WMB; Jako karta; S potiskem; 1–10 (10×); Neflexibilní; Potisk vodorovný; Možnost naklapnutí; Modrá | www.wago.com/793-502/000-006 |

| | | |
|--|--|--|
|  | <p>Obj. č.: 793-502/000-007 Popisovací karta WMB; Jako karta; S potiskem; 1–10 (10×); Neflexibilní; Potisk vodorovný; Možnost naklapnutí; Šedá</p> | www.wago.com/793-502/000-007 |
|  | <p>Obj. č.: 793-502/000-012 Popisovací karta WMB; Jako karta; S potiskem; 1–10 (10×); Neflexibilní; Potisk vodorovný; Možnost naklapnutí; Oranžová</p> | www.wago.com/793-502/000-012 |
|  | <p>Obj. č.: 793-502/000-017 Popisovací karta WMB; Jako karta; S potiskem; 1–10 (10×); Neflexibilní; Potisk vodorovný; Možnost naklapnutí; Světle zelená</p> | www.wago.com/793-502/000-017 |
|  | <p>Obj. č.: 793-502/000-023 Popisovací karta WMB; Jako karta; S potiskem; 1–10 (10×); Neflexibilní; Potisk vodorovný; Možnost naklapnutí; Zelená</p> | www.wago.com/793-502/000-023 |
|  | <p>Obj. č.: 793-502/000-024 Popisovací karta WMB; Jako karta; S potiskem; 1–10 (10×); Neflexibilní; Potisk vodorovný; Možnost naklapnutí; Fialová</p> | www.wago.com/793-502/000-024 |
|  | <p>Obj. č.: 793-503 Popisovací karta WMB; Jako karta; S potiskem; 11–20 (10×); Neflexibilní; Potisk vodorovný; Možnost naklapnutí; Bílá</p> | www.wago.com/793-503 |
|  | <p>Obj. č.: 793-503/000-002 Popisovací karta WMB; Jako karta; S potiskem; 11–20 (10×); Neflexibilní; Potisk vodorovný; Možnost naklapnutí; Žlutá</p> | www.wago.com/793-503/000-002 |
|  | <p>Obj. č.: 793-503/000-005 Popisovací karta WMB; Jako karta; S potiskem; 11–20 (10×); Neflexibilní; Potisk vodorovný; Možnost naklapnutí; Červená</p> | www.wago.com/793-503/000-005 |
|  | <p>Obj. č.: 793-503/000-006 Popisovací karta WMB; Jako karta; S potiskem; 11–20 (10×); Neflexibilní; Potisk vodorovný; Možnost naklapnutí; Modrá</p> | www.wago.com/793-503/000-006 |
|  | <p>Obj. č.: 793-503/000-007 Popisovací karta WMB; Jako karta; S potiskem; 11–20 (10×); Neflexibilní; Potisk vodorovný; Možnost naklapnutí; Šedá</p> | www.wago.com/793-503/000-007 |
|  | <p>Obj. č.: 793-503/000-012 Popisovací karta WMB; Jako karta; S potiskem; 11–20 (10×); Neflexibilní; Potisk vodorovný; Možnost naklapnutí; Oranžová</p> | www.wago.com/793-503/000-012 |
|  | <p>Obj. č.: 793-503/000-017 Popisovací karta WMB; Jako karta; S potiskem; 11–20 (10×); Neflexibilní; Potisk vodorovný; Možnost naklapnutí; Světle zelená</p> | www.wago.com/793-503/000-017 |
|  | <p>Obj. č.: 793-503/000-023 Popisovací karta WMB; Jako karta; S potiskem; 11–20 (10×); Neflexibilní; Potisk vodorovný; Možnost naklapnutí; Zelená</p> | www.wago.com/793-503/000-023 |
|  | <p>Obj. č.: 793-503/000-024 Popisovací karta WMB; Jako karta; S potiskem; 11–20 (10×); Neflexibilní; Potisk vodorovný; Možnost naklapnutí; Fialová</p> | www.wago.com/793-503/000-024 |
|  | <p>Obj. č.: 793-504 Popisovací karta WMB; Jako karta; S potiskem; 21–30 (10×); Neflexibilní; Potisk vodorovný; Možnost naklapnutí; Bílá</p> | www.wago.com/793-504 |

| | | |
|--|---|--|
|  | Obj. č.: 793-504/000-002 Popisovací karta WMB; Jako karta; S potiskem; 21–30 (10×); Neflexibilní; Potisk vodorovný; Možnost naklapnutí; Žlutá | www.wago.com/793-504/000-002 |
|  | Obj. č.: 793-504/000-005 Popisovací karta WMB; Jako karta; S potiskem; 21–30 (10×); Neflexibilní; Potisk vodorovný; Možnost naklapnutí; Červená | www.wago.com/793-504/000-005 |
|  | Obj. č.: 793-504/000-006 Popisovací karta WMB; Jako karta; S potiskem; 21–30 (10×); Neflexibilní; Potisk vodorovný; Možnost naklapnutí; Modrá | www.wago.com/793-504/000-006 |
|  | Obj. č.: 793-504/000-012 Popisovací karta WMB; Jako karta; S potiskem; 21–30 (10×); Neflexibilní; Potisk vodorovný; Možnost naklapnutí; Oranžová | www.wago.com/793-504/000-012 |
|  | Obj. č.: 793-504/000-017 Popisovací karta WMB; Jako karta; S potiskem; 21–30 (10×); Neflexibilní; Potisk vodorovný; Možnost naklapnutí; Světle zelená | www.wago.com/793-504/000-017 |
|  | Obj. č.: 793-504/000-023 Popisovací karta WMB; Jako karta; S potiskem; 21–30 (10×); Neflexibilní; Potisk vodorovný; Možnost naklapnutí; Zelená | www.wago.com/793-504/000-023 |
|  | Obj. č.: 793-505 Popisovací karta WMB; Jako karta; S potiskem; 31–40 (10×); Neflexibilní; Potisk vodorovný; Možnost naklapnutí; Bílá | www.wago.com/793-505 |
|  | Obj. č.: 793-505/000-005 Popisovací karta WMB; Jako karta; S potiskem; 31–40 (10×); Neflexibilní; Potisk vodorovný; Možnost naklapnutí; Červená | www.wago.com/793-505/000-005 |
|  | Obj. č.: 793-505/000-006 Popisovací karta WMB; Jako karta; S potiskem; 31–40 (10×); Neflexibilní; Potisk vodorovný; Možnost naklapnutí; Modrá | www.wago.com/793-505/000-006 |
|  | Obj. č.: 793-505/000-007 Popisovací karta WMB; Jako karta; S potiskem; 31–40 (10×); Neflexibilní; Potisk vodorovný; Možnost naklapnutí; Šedá | www.wago.com/793-505/000-007 |
|  | Obj. č.: 793-505/000-012 Popisovací karta WMB; Jako karta; S potiskem; 31–40 (10×); Neflexibilní; Potisk vodorovný; Možnost naklapnutí; Oranžová | www.wago.com/793-505/000-012 |
|  | Obj. č.: 793-506 Popisovací karta WMB; Jako karta; S potiskem; 41–50 (10×); Neflexibilní; Potisk vodorovný; Možnost naklapnutí; Bílá | www.wago.com/793-506 |
|  | Obj. č.: 793-506/000-005 Popisovací karta WMB; Jako karta; S potiskem; 41–50 (10×); Neflexibilní; Potisk vodorovný; Možnost naklapnutí; Červená | www.wago.com/793-506/000-005 |
|  | Obj. č.: 793-506/000-006 Popisovací karta WMB; Jako karta; S potiskem; 41–50 (10×); Neflexibilní; Potisk vodorovný; Možnost naklapnutí; Modrá | www.wago.com/793-506/000-006 |
|  | Obj. č.: 793-506/000-012 Popisovací karta WMB; Jako karta; S potiskem; 41–50 (10×); Neflexibilní; Potisk vodorovný; Možnost naklapnutí; Oranžová | www.wago.com/793-506/000-012 |

| | | |
|--|--|--|
|  | Obj. č.: 793-506/000-017 Popisovací karta WMB; Jako karta; S potiskem; 41–50 (10×); Neflexibilní; Potisk vodorovný; Možnost naklapnutí; Světle zelená | www.wago.com/793-506/000-017 |
|  | Obj. č.: 793-5501 Popisovací karta WMB; Jako karta; Pro svorky o šířce 5–17,5 mm; Flexibilní, 5–5,2 mm; Bez potisku; Možnost naklapnutí; Bílá | www.wago.com/793-5501 |
|  | Obj. č.: 793-5501/000-002 Popisovací karta WMB; Jako karta; Pro svorky o šířce 5–17,5 mm; Flexibilní, 5–5,2 mm; Bez potisku; Možnost naklapnutí; Žlutá | www.wago.com/793-5501/000-002 |
|  | Obj. č.: 793-5501/000-005 Popisovací karta WMB; Jako karta; Flexibilní, 5–5,2 mm; Bez potisku; Možnost naklapnutí; Červená | www.wago.com/793-5501/000-005 |
|  | Obj. č.: 793-5501/000-006 Popisovací karta WMB; Jako karta; Flexibilní, 5–5,2 mm; Bez potisku; Možnost naklapnutí; Modrá | www.wago.com/793-5501/000-006 |
|  | Obj. č.: 793-5501/000-007 Popisovací karta WMB; Jako karta; Flexibilní, 5–5,2 mm; Bez potisku; Možnost naklapnutí; Šedá | www.wago.com/793-5501/000-007 |
|  | Obj. č.: 793-5501/000-012 Popisovací karta WMB; Jako karta; Flexibilní, 5–5,2 mm; Bez potisku; Možnost naklapnutí; Oranžová | www.wago.com/793-5501/000-012 |
|  | Obj. č.: 793-5501/000-014 WMB marking card; as card; stretchable 5 - 5.2 mm; plain; snap-on type; brown | www.wago.com/793-5501/000-014 |
|  | Obj. č.: 793-5501/000-017 Popisovací karta WMB; Jako karta; Flexibilní, 5–5,2 mm; Bez potisku; Možnost naklapnutí; Světle zelená | www.wago.com/793-5501/000-017 |
|  | Obj. č.: 793-5501/000-023 Popisovací karta WMB; Jako karta; Flexibilní, 5–5,2 mm; Bez potisku; Možnost naklapnutí; Zelená | www.wago.com/793-5501/000-023 |
|  | Obj. č.: 793-5501/000-024 Popisovací karta WMB; Jako karta; Flexibilní, 5–5,2 mm; Bez potisku; Možnost naklapnutí; Fialová | www.wago.com/793-5501/000-024 |
|  | Obj. č.: 793-566 Popisovací karta WMB; Jako karta; S potiskem; 1–50 (2×); Neflexibilní; Potisk vodorovný; Možnost naklapnutí; Bílá | www.wago.com/793-566 |
|  | Obj. č.: 793-566/000-002 Popisovací karta WMB; Jako karta; S potiskem; 1–50 (2×); Neflexibilní; Potisk vodorovný; Možnost naklapnutí; Žlutá | www.wago.com/793-566/000-002 |
|  | Obj. č.: 793-566/000-005 Popisovací karta WMB; Jako karta; S potiskem; 1–50 (2×); Neflexibilní; Potisk vodorovný; Možnost naklapnutí; Červená | www.wago.com/793-566/000-005 |
|  | Obj. č.: 793-566/000-006 Popisovací karta WMB; Jako karta; S potiskem; 1–50 (2×); Neflexibilní; Potisk vodorovný; Možnost naklapnutí; Modrá | www.wago.com/793-566/000-006 |



Obj. č.: 793-566/000-007

Popisovací karta WMB; Jako karta; S potiskem; 1–50 (2×); Neflexibilní; Potisk vodorovný; Možnost naklapnutí; Šedá

www.wago.com/793-566/000-007



Obj. č.: 793-566/000-012

Popisovací karta WMB; Jako karta; S potiskem; 1–50 (2×); Neflexibilní; Potisk vodorovný; Možnost naklapnutí; Oranžová

www.wago.com/793-566/000-012



Obj. č.: 793-566/000-017

Popisovací karta WMB; Jako karta; S potiskem; 1–50 (2×); Neflexibilní; Potisk vodorovný; Možnost naklapnutí; Světle zelená

www.wago.com/793-566/000-017



Obj. č.: 793-566/000-023

Popisovací karta WMB; Jako karta; S potiskem; 1–50 (2×); Neflexibilní; Potisk vodorovný; Možnost naklapnutí; Zelená

www.wago.com/793-566/000-023



Obj. č.: 793-566/000-024

Popisovací karta WMB; Jako karta; S potiskem; 1–50 (2×); Neflexibilní; Potisk vodorovný; Možnost naklapnutí; Fialová

www.wago.com/793-566/000-024

Ke stažení

Documentation

Instruction Leaflet

| | | | |
|------------------------------------|---------|---------------|----------|
| Sockets with Elementary Relay/ SSR | V 1.0.0 | pdf 2,4 MB | Stáhnout |
|------------------------------------|---------|---------------|----------|

Additional Information

| | | | |
|--|---------|-----------------|----------|
| Disposal; Electrical and electronic equipment, Packaging | V 1.0.0 | pdf 265,8 kB | Stáhnout |
|--|---------|-----------------|----------|

CAD/CAE-Data

CAD data

| | | | |
|----------------------|--|-----|----------|
| 2D/3D Models 788-506 | | URL | Stáhnout |
|----------------------|--|-----|----------|

CAE data

| | | | |
|---------------------------|--|--|----------|
| EPLAN Data Portal 788-506 | | | Stáhnout |
|---------------------------|--|--|----------|

| | | | |
|------------------------|--|--|----------|
| WSCAD Universe 788-506 | | | Stáhnout |
|------------------------|--|--|----------|

Handling Instructions

Inserting a conductor

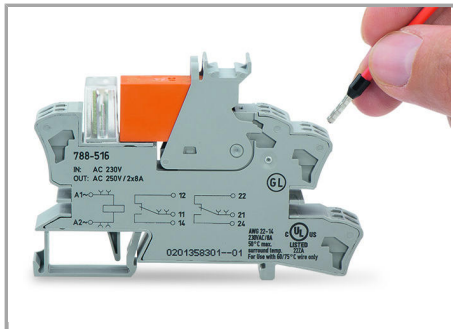

Leiter anschließen

Jumpered

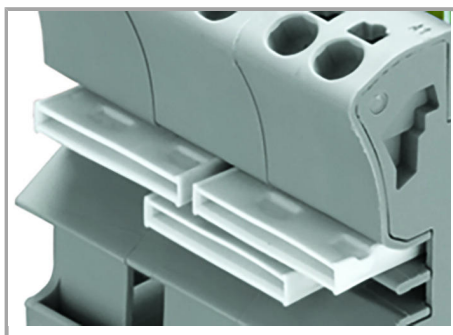

Easy commoning using adjacent jumpers

Marking

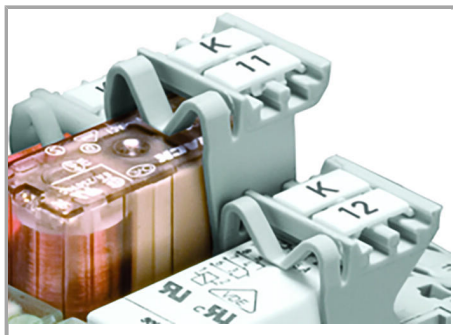

Marking using WMB Multi markers and group marker carriers

Změny vyhrazeny.