

**Datový list | Objednávací číslo: 788-312**

Reléový modul; Vstupní jmenovité napětí DC 24 V; 2 přepínací kontakty;  
 Mezní trvalý proud 8 A; Indikace stavu červená; Konstrukční šířka 15 mm;  
 2,50 mm<sup>2</sup>; Šedá

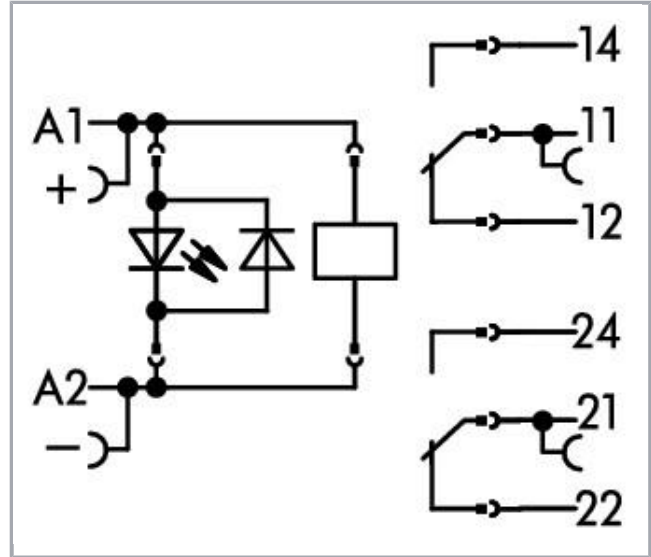

[www.wago.com/788-312](http://www.wago.com/788-312)

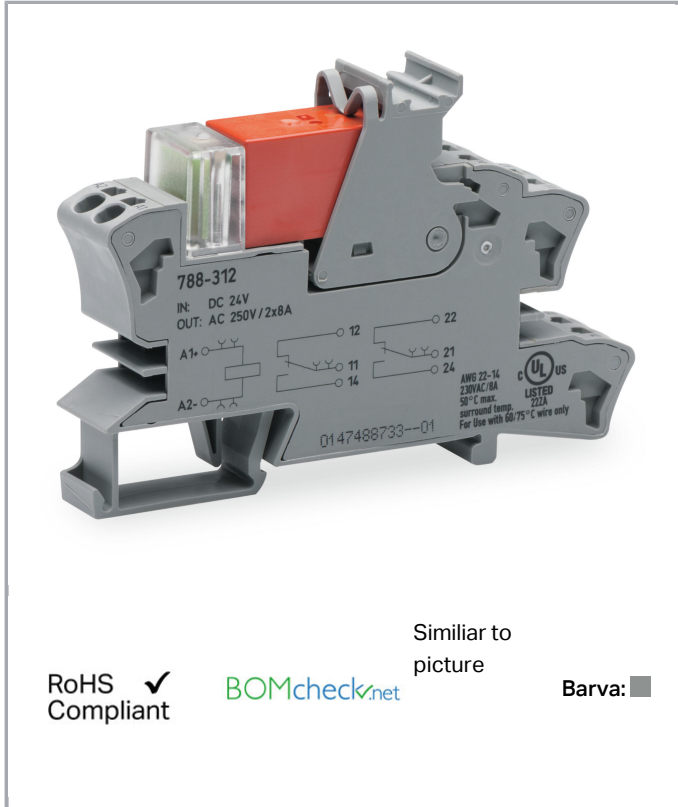

Similar to picture

RoHS  Compliant

[BOMcheck.net](http://BOMcheck.net)

Barva: ■

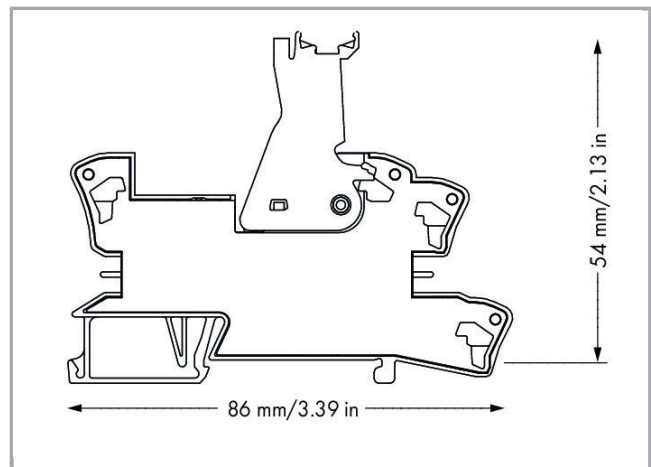
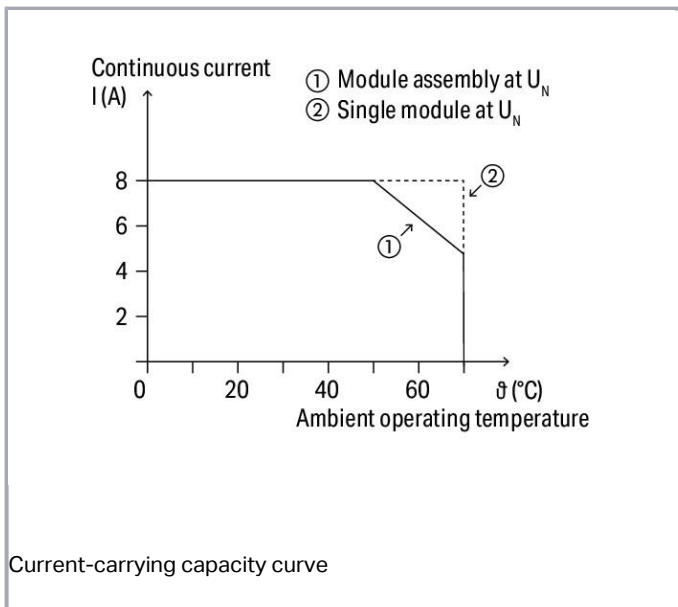

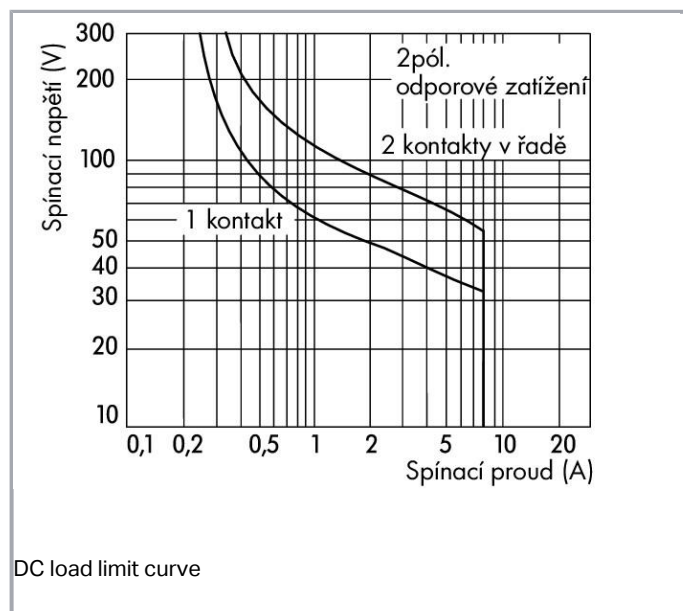

## Popis položky

### Upozornění:

### Upozornění:

- Bezpečné oddělení cívky a kontaktů dle DIN EN 50178
- V případě napětí přes 250 V mezi řadově připojenými reléovými moduly a za účelem dodržení bezpečného oddělení je nutné použít přepážku (např. 209-191).
- Indukční spotřebiče musejí být na ochranu reléových cívek a kontaktů tlumeny účinným ochranným obvodem.

## Data

### Technické údaje

#### Řídící obvod:

|                               |            |
|-------------------------------|------------|
| Nominal input voltage $U_N$   | DC 24 V    |
| Input voltage range           | $\pm 10\%$ |
| Jmenovitý vstupní proud $I_N$ | 19 mA      |

#### Zátěžový obvod:

|                                  |                                     |
|----------------------------------|-------------------------------------|
| Počet přepínacích kontaktů       | 2                                   |
| Contact material (relay)         | AgNi 90/10                          |
| Limiting continuous current      | 8 A                                 |
| Max. make current (resistive)    | (AC) 15 A / 4 s                     |
| Max. switching voltage           | AC 250 V                            |
| Max. switching power (resistive) | AC 2000 VA; DC see load limit curve |



|   |  |
|---|--|
| Switching capacity                            | AC-15: 3 A / AC 250 V; DC-13: 2 A / DC 24 V  |
| Doporučené minimální zatížení                 | 12 V / 10 mA                                 |
| Reakční doba typ.                             | 8 ms   |
| Doba odpadu                                   | 13 ms  |
| doba odskakování (typ)                        | 10 ms  |
| Electrical life (N.O.; resistive load; 23 °C) | 10 x 10 <sup>3</sup> switching operations    |
| Mechanical life (N.O.; resistive load; 23 °C) | 30 x 10 <sup>6</sup> switching operations    |
| Max. switching load with load/without load    | 6 min <sup>-1</sup> / 1200 min <sup>-1</sup> |

### Signaling

|                |         |
|----------------|---------|
| Indikace stavu | LED red |
|----------------|---------|

### Bezpečnost a ochrana:

|   |           |
|---|-----------|
| Návrhové napětí                                       | 250 V     |
| Návrhové rázové napětí                                | 4 kV      |
| Stupeň znečištění                                     | 3         |
| Dielectric strength, control/load circuit (AC, 1 min) | 5 kVrms   |
| Dielectric strength open contact (AC, 1 min)          | 1 kVrms   |
| Dielectric strength, load/load circuit (AC, 1 min)    | 2,5 kVrms |
| Krytí   | IP20      |

### Údaje o připojení

|                      |  |
|----------------------|--|
| Připojovací technika | Push-in CAGE CLAMP®                          |
| Plný vodič           | 0,34 ... 2,5 mm <sup>2</sup> / 22 ... 14 AWG |
| Jemně laněný vodič   | 0,34 ... 2,5 mm <sup>2</sup> / 22 ... 14 AWG |
| Délka odizolování    | 9 ... 10 mm / 0.35 ... 0.39 palec            |

### Geometrické údaje

|                                   |                    |
|-----------------------------------|--------------------|
| Šířka                             | 15 mm / 0.591 inch |
| Výška od horní hrany lišty DIN 35 | 54 mm / 2.126 inch |
| Hloubka                           | 86 mm / 3.386 inch |

### Mechanické parametry

|                |              |
|----------------|--------------|
| Způsob montáže | Lišta DIN 35 |
|----------------|--------------|

### Údaje o materiálu

|                  |          |
|------------------|----------|
| barva            | Šedá     |
| Požární zatížení | 1.349 MJ |

|          |         |
|----------|---------|
| Hmotnost | 45.54 g |
|----------|---------|

### Okolní podmínky

|  |                |
|--|----------------|
| Přípustná okolní teplota při provozu při $U_N$ | -40 ... 70 °C  |
| Okolní teplota (skladování)                    | -40 ... 70 °C  |
| Processing temperature                         | -25 ... +50 °C |

### Standards a technické údaje

|                  |  |
|------------------|--|
| Normy/ustanovení | EN 61010-2-201; EN 61810-1; EN 61373; UL 508 |
|------------------|--|

### Elementary relay

|                       |         |
|-----------------------|---------|
| WAGO elementary relay | 788-156 |
|-----------------------|---------|

### Obchodní údaje

|                    |                           |
|--------------------|---------------------------|
| Product Group      | 6 (Interface Electronics) |
| Druh balení        | BOX                       |
| Country of origin  | CN                        |
| GTIN               | 4055143184137             |
| Customs Tariff No. | 85364900990               |

### Atesty/certifikáty

















#### Atesty UL

| Logo   | Schválení  | Doplňkový text schválení | Název certifikátu |
|--|--|--------------------------|-------------------|
|  | UL<br>UL International Netherlands B.V. (ORDINARY LOCATIONS) | UL 508                   | E175199<br>Sec.6  |

### Kompatibilní produkty

#### Jumper

|  |  |  |
|--|--|--|
|  | <b>Obj. č.: 788-113</b><br>Hřebenový můstek; 2x; Izolováno | <a href="http://www.wago.com/788-113">www.wago.com/788-113</a> |
|  | <b>Obj. č.: 788-114</b><br>Hřebenový můstek; 3x; Izolováno | <a href="http://www.wago.com/788-114">www.wago.com/788-114</a> |

|  |  |  |
|--|--|--|
|    | <b>Obj. č.: 788-115</b><br>Hřebenový můstek; 4×; Izolováno   | <a href="http://www.wago.com/788-115">www.wago.com/788-115</a>                 |
|    | <b>Obj. č.: 788-116</b><br>Hřebenový můstek; 6×; Izolováno   | <a href="http://www.wago.com/788-116">www.wago.com/788-116</a>                 |
|    | <b>Obj. č.: 788-117</b><br>Hřebenový můstek; 8×; Izolováno   | <a href="http://www.wago.com/788-117">www.wago.com/788-117</a>                 |
|    | <b>Obj. č.: 788-118</b><br>Hřebenový můstek; 2× (1-3); Izolováno   | <a href="http://www.wago.com/788-118">www.wago.com/788-118</a>                 |
|    | <b>Obj. č.: 859-402</b><br>Hřebenový můstek; 2×; Jmenovitý proud 18 A; Izolováno; Světle šedá  | <a href="http://www.wago.com/859-402">www.wago.com/859-402</a>                 |
|    | <b>Obj. č.: 859-402/000-005</b><br>Hřebenový můstek; 2×; Jmenovitý proud 18 A; Izolováno; Červená  | <a href="http://www.wago.com/859-402/000-005">www.wago.com/859-402/000-005</a> |
|    | <b>Obj. č.: 859-402/000-006</b><br>Hřebenový můstek; 2×; Jmenovitý proud 18 A; Izolováno; Modrá  | <a href="http://www.wago.com/859-402/000-006">www.wago.com/859-402/000-006</a> |
|    | <b>Obj. č.: 859-402/000-029</b><br>Hřebenový můstek; 2×; Jmenovitý proud 18 A; Izolováno; Žlutá  | <a href="http://www.wago.com/859-402/000-029">www.wago.com/859-402/000-029</a> |
| <b>tools</b>   |  |  |
|  | <b>Obj. č.: 210-720</b><br>Ovládací nástroj; Břit: 3,5 × 0,5 mm; S částečně izolovanou rukojetí  | <a href="http://www.wago.com/210-720">www.wago.com/210-720</a>                 |
| <b>ferrule</b>   |  |  |
|  | <b>Obj. č.: 216-241</b><br>Ferrule; Sleeve for 0.5 mm <sup>2</sup> / 20 AWG; insulated; electro-tin plated; electrolytic copper; gastight crimped; acc. to DIN 46228, Part 4/09.90; white          | <a href="http://www.wago.com/216-241">www.wago.com/216-241</a>                 |
|  | <b>Obj. č.: 216-242</b><br>Ferrule; Sleeve for 0.75 mm <sup>2</sup> / 18 AWG; insulated; electro-tin plated; electrolytic copper; gastight crimped; acc. to DIN 46228, Part 4/09.90; gray          | <a href="http://www.wago.com/216-242">www.wago.com/216-242</a>                 |
|  | <b>Obj. č.: 216-243</b><br>Dutinka; Objímka na 1 mm <sup>2</sup> / AWG 18; S plastovým límcem; Galvanicky pocínováno; Elektrolytická měď; Plynotěsně osazena; Dle DIN 46228, část 4/09.90; Červená | <a href="http://www.wago.com/216-243">www.wago.com/216-243</a>                 |
|  | <b>Obj. č.: 216-244</b><br>Dutinka; Objímka na 1,5 mm <sup>2</sup> / AWG 16; S plastovým límcem; Galvanicky pocínováno; Elektrolytická měď; Plynotěsně osazena; Dle DIN 46228, část 4/09.90; Černá | <a href="http://www.wago.com/216-244">www.wago.com/216-244</a>                 |
|  | <b>Obj. č.: 216-542</b><br>Dvojitá dutinka; Objímka na 2 × 1 mm <sup>2</sup> / AWG 2 × 18; Červená izolace; Délka 12 mm; Červená   | <a href="http://www.wago.com/216-542">www.wago.com/216-542</a>                 |
| <b>General accessories</b>   |  |  |
|  | <b>Obj. č.: 209-145</b><br>Nosič skupinového označení  | <a href="http://www.wago.com/209-145">www.wago.com/209-145</a>                 |
|  | <b>Obj. č.: 209-184</b><br>Ochranný pásek; Transparentní   | <a href="http://www.wago.com/209-184">www.wago.com/209-184</a>                 |
|  | <b>Obj. č.: 249-105</b><br>Nosič skupinového označení  | <a href="http://www.wago.com/249-105">www.wago.com/249-105</a>                 |



**Obj. č.: 788-120**  
Příslušenství pro reléové moduly; Červený indikátor provozu

[www.wago.com/788-120](http://www.wago.com/788-120)

**Obj. č.: 788-156**  
Elementární relé; Vstupní jmenovité napětí DC 24 V; 2 přepínací kontakty; Mezní trvalý proud 8 A; Konstrukční šířka 13 mm; Konstrukční výška 15 mm

[www.wago.com/788-156](http://www.wago.com/788-156)

**Marking accessories**



**Obj. č.: 2009-110**  
Popisovací páska; Na cívce; Neflexibilní; Bez potisku; Možnost naklapnutí; Bílá

[www.wago.com/2009-110](http://www.wago.com/2009-110)



**Obj. č.: 2009-115**  
WMB Inline; Pro Smart Printer; Na cívce; Flexibilní, 5–5,2 mm; Bez potisku; Možnost naklapnutí; Bílá

[www.wago.com/2009-115](http://www.wago.com/2009-115)



**Obj. č.: 2009-115/000-002**  
WMB Inline; Pro Smart Printer; Na cívce; Flexibilní, 5–5,2 mm; Bez potisku; Možnost naklapnutí; Žlutá

[www.wago.com/2009-115/000-002](http://www.wago.com/2009-115/000-002)



**Obj. č.: 2009-115/000-006**  
WMB Inline; Pro Smart Printer; Na cívce; Flexibilní, 5–5,2 mm; Bez potisku; Možnost naklapnutí; Modrá

[www.wago.com/2009-115/000-006](http://www.wago.com/2009-115/000-006)



**Obj. č.: 2009-115/000-007**  
WMB Inline; Pro Smart Printer; Na cívce; Flexibilní, 5–5,2 mm; Bez potisku; Možnost naklapnutí; Šedá

[www.wago.com/2009-115/000-007](http://www.wago.com/2009-115/000-007)



**Obj. č.: 2009-115/000-012**  
WMB Inline; Pro Smart Printer; Na cívce; Flexibilní, 5–5,2 mm; Bez potisku; Možnost naklapnutí; Oranžová

[www.wago.com/2009-115/000-012](http://www.wago.com/2009-115/000-012)



**Obj. č.: 2009-115/000-017**  
WMB Inline; Pro Smart Printer; Na cívce; Flexibilní, 5–5,2 mm; Bez potisku; Možnost naklapnutí; Světle zelená

[www.wago.com/2009-115/000-017](http://www.wago.com/2009-115/000-017)



**Obj. č.: 2009-115/000-023**  
WMB Inline; Pro Smart Printer; Na cívce; Flexibilní, 5–5,2 mm; Bez potisku; Možnost naklapnutí; Zelená

[www.wago.com/2009-115/000-023](http://www.wago.com/2009-115/000-023)



**Obj. č.: 209-128**  
Adaptér

[www.wago.com/209-128](http://www.wago.com/209-128)



**Obj. č.: 209-183**  
Zásuvný štítek; Bílá

[www.wago.com/209-183](http://www.wago.com/209-183)



**Obj. č.: 210-110**  
Popisovač

[www.wago.com/210-110](http://www.wago.com/210-110)



**Obj. č.: 793-501**  
Popisovací karta WMB; Jako karta; Neflexibilní; Bez potisku; Možnost naklapnutí; Bílá

[www.wago.com/793-501](http://www.wago.com/793-501)



**Obj. č.: 793-501/000-002**  
Popisovací karta WMB; Jako karta; Neflexibilní; Bez potisku; Možnost naklapnutí; Bílá

[www.wago.com/793-501/000-002](http://www.wago.com/793-501/000-002)



**Obj. č.: 793-501/000-005**  
Popisovací karta WMB; Jako karta; Neflexibilní; Bez potisku; Možnost naklapnutí; Červená

[www.wago.com/793-501/000-005](http://www.wago.com/793-501/000-005)



**Obj. č.: 793-501/000-006**

Popisovací karta WMB; Jako karta; Neflexibilní; Bez potisku; Možnost naklapnutí; Modrá

[www.wago.com/793-501/000-006](http://www.wago.com/793-501/000-006)



**Obj. č.: 793-501/000-007**

Popisovací karta WMB; Jako karta; Neflexibilní; Bez potisku; Možnost naklapnutí; Šedá

[www.wago.com/793-501/000-007](http://www.wago.com/793-501/000-007)



**Obj. č.: 793-501/000-012**

Popisovací karta WMB; Jako karta; Neflexibilní; Bez potisku; Možnost naklapnutí; Oranžová

[www.wago.com/793-501/000-012](http://www.wago.com/793-501/000-012)



**Obj. č.: 793-501/000-017**

Popisovací karta WMB; Jako karta; Neflexibilní; Bez potisku; Možnost naklapnutí; Světle zelená

[www.wago.com/793-501/000-017](http://www.wago.com/793-501/000-017)



**Obj. č.: 793-501/000-023**

Popisovací karta WMB; Jako karta; Neflexibilní; Bez potisku; Možnost naklapnutí; Zelená

[www.wago.com/793-501/000-023](http://www.wago.com/793-501/000-023)



**Obj. č.: 793-501/000-024**

Popisovací karta WMB; Jako karta; Neflexibilní; Bez potisku; Možnost naklapnutí; Fialová

[www.wago.com/793-501/000-024](http://www.wago.com/793-501/000-024)



**Obj. č.: 793-502**

Popisovací karta WMB; Jako karta; S potiskem; 1–10 (10×); Neflexibilní; Potisk vodorovný; Možnost naklapnutí; Bílá

[www.wago.com/793-502](http://www.wago.com/793-502)



**Obj. č.: 793-502/000-002**

Popisovací karta WMB; Jako karta; S potiskem; 1–10 (10×); Neflexibilní; Potisk vodorovný; Možnost naklapnutí; Žlutá

[www.wago.com/793-502/000-002](http://www.wago.com/793-502/000-002)



**Obj. č.: 793-502/000-005**

Popisovací karta WMB; Jako karta; S potiskem; 1–10 (10×); Neflexibilní; Potisk vodorovný; Možnost naklapnutí; Červená

[www.wago.com/793-502/000-005](http://www.wago.com/793-502/000-005)



**Obj. č.: 793-502/000-006**

Popisovací karta WMB; Jako karta; S potiskem; 1–10 (10×); Neflexibilní; Potisk vodorovný; Možnost naklapnutí; Modrá

[www.wago.com/793-502/000-006](http://www.wago.com/793-502/000-006)



**Obj. č.: 793-502/000-007**

Popisovací karta WMB; Jako karta; S potiskem; 1–10 (10×); Neflexibilní; Potisk vodorovný; Možnost naklapnutí; Šedá

[www.wago.com/793-502/000-007](http://www.wago.com/793-502/000-007)



**Obj. č.: 793-502/000-012**

Popisovací karta WMB; Jako karta; S potiskem; 1–10 (10×); Neflexibilní; Potisk vodorovný; Možnost naklapnutí; Oranžová

[www.wago.com/793-502/000-012](http://www.wago.com/793-502/000-012)



**Obj. č.: 793-502/000-017**

Popisovací karta WMB; Jako karta; S potiskem; 1–10 (10×); Neflexibilní; Potisk vodorovný; Možnost naklapnutí; Světle zelená

[www.wago.com/793-502/000-017](http://www.wago.com/793-502/000-017)



**Obj. č.: 793-502/000-023**

Popisovací karta WMB; Jako karta; S potiskem; 1–10 (10×); Neflexibilní; Potisk vodorovný; Možnost naklapnutí; Zelená















[www.wago.com/793-502/000-023](http://www.wago.com/793-502/000-023)

















**Obj. č.: 793-502/000-024**

Popisovací karta WMB; Jako karta; S potiskem; 1–10 (10×); Neflexibilní; Potisk vodorovný; Možnost naklapnutí; Fialová

[www.wago.com/793-502/000-024](http://www.wago.com/793-502/000-024)

|  |   |  |
|--|---|--|
|    | <b>Obj. č.: 793-503</b><br>Popisovací karta WMB; Jako karta; S potiskem; 11–20 (10×); Neflexibilní; Potisk vodorovný; Možnost naklapnutí; Bílá                  | <a href="http://www.wago.com/793-503">www.wago.com/793-503</a>                 |
|    | <b>Obj. č.: 793-503/000-002</b><br>Popisovací karta WMB; Jako karta; S potiskem; 11–20 (10×); Neflexibilní; Potisk vodorovný; Možnost naklapnutí; Žlutá         | <a href="http://www.wago.com/793-503/000-002">www.wago.com/793-503/000-002</a> |
|    | <b>Obj. č.: 793-503/000-005</b><br>Popisovací karta WMB; Jako karta; S potiskem; 11–20 (10×); Neflexibilní; Potisk vodorovný; Možnost naklapnutí; Červená       | <a href="http://www.wago.com/793-503/000-005">www.wago.com/793-503/000-005</a> |
|    | <b>Obj. č.: 793-503/000-006</b><br>Popisovací karta WMB; Jako karta; S potiskem; 11–20 (10×); Neflexibilní; Potisk vodorovný; Možnost naklapnutí; Modrá         | <a href="http://www.wago.com/793-503/000-006">www.wago.com/793-503/000-006</a> |
|    | <b>Obj. č.: 793-503/000-007</b><br>Popisovací karta WMB; Jako karta; S potiskem; 11–20 (10×); Neflexibilní; Potisk vodorovný; Možnost naklapnutí; Šedá          | <a href="http://www.wago.com/793-503/000-007">www.wago.com/793-503/000-007</a> |
|    | <b>Obj. č.: 793-503/000-012</b><br>Popisovací karta WMB; Jako karta; S potiskem; 11–20 (10×); Neflexibilní; Potisk vodorovný; Možnost naklapnutí; Oranžová      | <a href="http://www.wago.com/793-503/000-012">www.wago.com/793-503/000-012</a> |
|    | <b>Obj. č.: 793-503/000-017</b><br>Popisovací karta WMB; Jako karta; S potiskem; 11–20 (10×); Neflexibilní; Potisk vodorovný; Možnost naklapnutí; Světle zelená | <a href="http://www.wago.com/793-503/000-017">www.wago.com/793-503/000-017</a> |
|  | <b>Obj. č.: 793-503/000-023</b><br>Popisovací karta WMB; Jako karta; S potiskem; 11–20 (10×); Neflexibilní; Potisk vodorovný; Možnost naklapnutí; Zelená        | <a href="http://www.wago.com/793-503/000-023">www.wago.com/793-503/000-023</a> |
|  | <b>Obj. č.: 793-503/000-024</b><br>Popisovací karta WMB; Jako karta; S potiskem; 11–20 (10×); Neflexibilní; Potisk vodorovný; Možnost naklapnutí; Fialová       | <a href="http://www.wago.com/793-503/000-024">www.wago.com/793-503/000-024</a> |
|  | <b>Obj. č.: 793-504</b><br>Popisovací karta WMB; Jako karta; S potiskem; 21–30 (10×); Neflexibilní; Potisk vodorovný; Možnost naklapnutí; Bílá                  | <a href="http://www.wago.com/793-504">www.wago.com/793-504</a>                 |
|  | <b>Obj. č.: 793-504/000-002</b><br>Popisovací karta WMB; Jako karta; S potiskem; 21–30 (10×); Neflexibilní; Potisk vodorovný; Možnost naklapnutí; Žlutá         | <a href="http://www.wago.com/793-504/000-002">www.wago.com/793-504/000-002</a> |
|  | <b>Obj. č.: 793-504/000-005</b><br>Popisovací karta WMB; Jako karta; S potiskem; 21–30 (10×); Neflexibilní; Potisk vodorovný; Možnost naklapnutí; Červená       | <a href="http://www.wago.com/793-504/000-005">www.wago.com/793-504/000-005</a> |
|  | <b>Obj. č.: 793-504/000-006</b><br>Popisovací karta WMB; Jako karta; S potiskem; 21–30 (10×); Neflexibilní; Potisk vodorovný; Možnost naklapnutí; Modrá         | <a href="http://www.wago.com/793-504/000-006">www.wago.com/793-504/000-006</a> |
|  | <b>Obj. č.: 793-504/000-012</b><br>Popisovací karta WMB; Jako karta; S potiskem; 21–30 (10×); Neflexibilní; Potisk vodorovný; Možnost naklapnutí; Oranžová      | <a href="http://www.wago.com/793-504/000-012">www.wago.com/793-504/000-012</a> |
|  | <b>Obj. č.: 793-504/000-017</b><br>Popisovací karta WMB; Jako karta; S potiskem; 21–30 (10×); Neflexibilní; Potisk vodorovný; Možnost naklapnutí; Světle zelená | <a href="http://www.wago.com/793-504/000-017">www.wago.com/793-504/000-017</a> |



|  |  |  |
|--|--|--|
|    | <b>Obj. č.: 793-504/000-023</b><br>Popisovací karta WMB; Jako karta; S potiskem; 21–30 (10×); Neflexibilní; Potisk vodorovný; Možnost naklapnutí; Zelená         | <a href="http://www.wago.com/793-504/000-023">www.wago.com/793-504/000-023</a>   |
|    | <b>Obj. č.: 793-505</b><br>Popisovací karta WMB; Jako karta; S potiskem; 31–40 (10×); Neflexibilní; Potisk vodorovný; Možnost naklapnutí; Bílá                   | <a href="http://www.wago.com/793-505">www.wago.com/793-505</a>                   |
|    | <b>Obj. č.: 793-505/000-005</b><br>Popisovací karta WMB; Jako karta; S potiskem; 31–40 (10×); Neflexibilní; Potisk vodorovný; Možnost naklapnutí; Červená        | <a href="http://www.wago.com/793-505/000-005">www.wago.com/793-505/000-005</a>   |
|    | <b>Obj. č.: 793-505/000-006</b><br>Popisovací karta WMB; Jako karta; S potiskem; 31–40 (10×); Neflexibilní; Potisk vodorovný; Možnost naklapnutí; Modrá          | <a href="http://www.wago.com/793-505/000-006">www.wago.com/793-505/000-006</a>   |
|    | <b>Obj. č.: 793-505/000-007</b><br>Popisovací karta WMB; Jako karta; S potiskem; 31–40 (10×); Neflexibilní; Potisk vodorovný; Možnost naklapnutí; Šedá           | <a href="http://www.wago.com/793-505/000-007">www.wago.com/793-505/000-007</a>   |
|    | <b>Obj. č.: 793-505/000-012</b><br>Popisovací karta WMB; Jako karta; S potiskem; 31–40 (10×); Neflexibilní; Potisk vodorovný; Možnost naklapnutí; Oranžová       | <a href="http://www.wago.com/793-505/000-012">www.wago.com/793-505/000-012</a>   |
|    | <b>Obj. č.: 793-506</b><br>Popisovací karta WMB; Jako karta; S potiskem; 41–50 (10×); Neflexibilní; Potisk vodorovný; Možnost naklapnutí; Bílá                   | <a href="http://www.wago.com/793-506">www.wago.com/793-506</a>                   |
|  | <b>Obj. č.: 793-506/000-005</b><br>Popisovací karta WMB; Jako karta; S potiskem; 41–50 (10×); Neflexibilní; Potisk vodorovný; Možnost naklapnutí; Červená        | <a href="http://www.wago.com/793-506/000-005">www.wago.com/793-506/000-005</a>   |
|  | <b>Obj. č.: 793-506/000-006</b><br>Popisovací karta WMB; Jako karta; S potiskem; 41–50 (10×); Neflexibilní; Potisk vodorovný; Možnost naklapnutí; Modrá          | <a href="http://www.wago.com/793-506/000-006">www.wago.com/793-506/000-006</a>   |
|  | <b>Obj. č.: 793-506/000-012</b><br>Popisovací karta WMB; Jako karta; S potiskem; 41–50 (10×); Neflexibilní; Potisk vodorovný; Možnost naklapnutí; Oranžová       | <a href="http://www.wago.com/793-506/000-012">www.wago.com/793-506/000-012</a>   |
|  | <b>Obj. č.: 793-506/000-017</b><br>Popisovací karta WMB; Jako karta; S potiskem; 41–50 (10×); Neflexibilní; Potisk vodorovný; Možnost naklapnutí; Světle zelená  | <a href="http://www.wago.com/793-506/000-017">www.wago.com/793-506/000-017</a>   |
|  | <b>Obj. č.: 793-5501</b><br>Popisovací karta WMB; Jako karta; Pro svorky o šířce 5–17,5 mm; Flexibilní, 5–5,2 mm; Bez potisku; Možnost naklapnutí; Bílá          | <a href="http://www.wago.com/793-5501">www.wago.com/793-5501</a>                 |
|  | <b>Obj. č.: 793-5501/000-002</b><br>Popisovací karta WMB; Jako karta; Pro svorky o šířce 5–17,5 mm; Flexibilní, 5–5,2 mm; Bez potisku; Možnost naklapnutí; Žlutá | <a href="http://www.wago.com/793-5501/000-002">www.wago.com/793-5501/000-002</a> |
|  | <b>Obj. č.: 793-5501/000-005</b><br>Popisovací karta WMB; Jako karta; Flexibilní, 5–5,2 mm; Bez potisku; Možnost naklapnutí; Červená                             | <a href="http://www.wago.com/793-5501/000-005">www.wago.com/793-5501/000-005</a> |
|  | <b>Obj. č.: 793-5501/000-006</b><br>Popisovací karta WMB; Jako karta; Flexibilní, 5–5,2 mm; Bez potisku; Možnost naklapnutí; Modrá                               | <a href="http://www.wago.com/793-5501/000-006">www.wago.com/793-5501/000-006</a> |



**Obj. č.: 793-5501/000-007**

Popisovací karta WMB; Jako karta; Flexibilní, 5–5,2 mm; Bez potisku; Možnost naklapnutí; Šedá

[www.wago.com/793-5501/000-007](http://www.wago.com/793-5501/000-007)



**Obj. č.: 793-5501/000-012**

Popisovací karta WMB; Jako karta; Flexibilní, 5–5,2 mm; Bez potisku; Možnost naklapnutí; Oranžová

[www.wago.com/793-5501/000-012](http://www.wago.com/793-5501/000-012)



**Obj. č.: 793-5501/000-014**

WMB marking card; as card; stretchable 5 - 5.2 mm; plain; snap-on type; brown

[www.wago.com/793-5501/000-014](http://www.wago.com/793-5501/000-014)



**Obj. č.: 793-5501/000-017**

Popisovací karta WMB; Jako karta; Flexibilní, 5–5,2 mm; Bez potisku; Možnost naklapnutí; Světle zelená

[www.wago.com/793-5501/000-017](http://www.wago.com/793-5501/000-017)



**Obj. č.: 793-5501/000-023**

Popisovací karta WMB; Jako karta; Flexibilní, 5–5,2 mm; Bez potisku; Možnost naklapnutí; Zelená

[www.wago.com/793-5501/000-023](http://www.wago.com/793-5501/000-023)



**Obj. č.: 793-5501/000-024**

Popisovací karta WMB; Jako karta; Flexibilní, 5–5,2 mm; Bez potisku; Možnost naklapnutí; Fialová

[www.wago.com/793-5501/000-024](http://www.wago.com/793-5501/000-024)



**Obj. č.: 793-566**

Popisovací karta WMB; Jako karta; S potiskem; 1–50 (2×); Neflexibilní; Potisk vodorovný; Možnost naklapnutí; Bílá

[www.wago.com/793-566](http://www.wago.com/793-566)



**Obj. č.: 793-566/000-002**

Popisovací karta WMB; Jako karta; S potiskem; 1–50 (2×); Neflexibilní; Potisk vodorovný; Možnost naklapnutí; Žlutá

[www.wago.com/793-566/000-002](http://www.wago.com/793-566/000-002)



**Obj. č.: 793-566/000-005**

Popisovací karta WMB; Jako karta; S potiskem; 1–50 (2×); Neflexibilní; Potisk vodorovný; Možnost naklapnutí; Červená

[www.wago.com/793-566/000-005](http://www.wago.com/793-566/000-005)



**Obj. č.: 793-566/000-006**

Popisovací karta WMB; Jako karta; S potiskem; 1–50 (2×); Neflexibilní; Potisk vodorovný; Možnost naklapnutí; Modrá

[www.wago.com/793-566/000-006](http://www.wago.com/793-566/000-006)



**Obj. č.: 793-566/000-007**

Popisovací karta WMB; Jako karta; S potiskem; 1–50 (2×); Neflexibilní; Potisk vodorovný; Možnost naklapnutí; Šedá

[www.wago.com/793-566/000-007](http://www.wago.com/793-566/000-007)



**Obj. č.: 793-566/000-012**

Popisovací karta WMB; Jako karta; S potiskem; 1–50 (2×); Neflexibilní; Potisk vodorovný; Možnost naklapnutí; Oranžová

[www.wago.com/793-566/000-012](http://www.wago.com/793-566/000-012)



**Obj. č.: 793-566/000-017**

Popisovací karta WMB; Jako karta; S potiskem; 1–50 (2×); Neflexibilní; Potisk vodorovný; Možnost naklapnutí; Světle zelená

[www.wago.com/793-566/000-017](http://www.wago.com/793-566/000-017)



**Obj. č.: 793-566/000-023**

Popisovací karta WMB; Jako karta; S potiskem; 1–50 (2×); Neflexibilní; Potisk vodorovný; Možnost naklapnutí; Zelená

[www.wago.com/793-566/000-023](http://www.wago.com/793-566/000-023)



**Obj. č.: 793-566/000-024**

Popisovací karta WMB; Jako karta; S potiskem; 1–50 (2×); Neflexibilní; Potisk vodorovný; Možnost naklapnutí; Fialová

[www.wago.com/793-566/000-024](http://www.wago.com/793-566/000-024)



## Ke stažení

### Documentation

#### Instruction Leaflet

|                                    |         |               |          |
|------------------------------------|---------|---------------|----------|
| Sockets with Elementary Relay/ SSR | V 1.0.0 | pdf<br>2,4 MB | Stáhnout |
|------------------------------------|---------|---------------|----------|

---

#### Additional Information

|  |         |                 |          |
|--|---------|-----------------|----------|
| Disposal; Electrical and electronic equipment, Packaging | V 1.0.0 | pdf<br>265,8 kB | Stáhnout |
|--|---------|-----------------|----------|

---

### CAD/CAE-Data

#### CAD data

|                      |  |     |          |
|----------------------|--|-----|----------|
| 2D/3D Models 788-312 |  | URL | Stáhnout |
|----------------------|--|-----|----------|

---

#### CAE data

|                           |  |  |          |
|---------------------------|--|--|----------|
| EPLAN Data Portal 788-312 |  |  | Stáhnout |
|---------------------------|--|--|----------|

---

|                        |  |  |          |
|------------------------|--|--|----------|
| WSCAD Universe 788-312 |  |  | Stáhnout |
|------------------------|--|--|----------|

---

## Handling Instructions

### Inserting a conductor

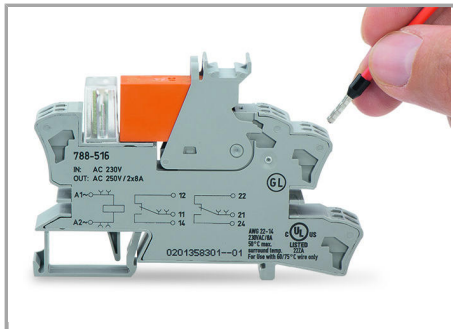

### Leiter anschließen

### Jumpered

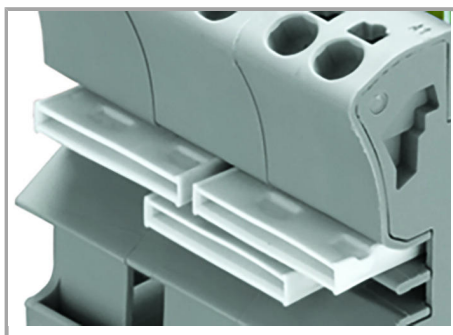

Easy commoning using adjacent jumpers

### Marking

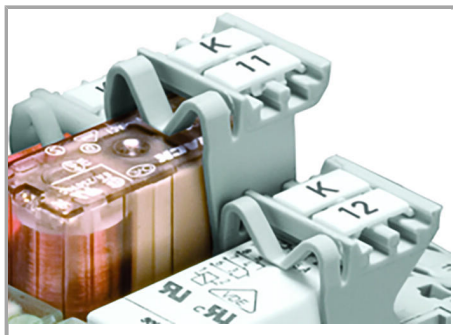

Marking using WMB Multi markers and group marker carriers

Změny vyhrazeny.