

# Datový list | Objednací číslo: 788-307

Reléový modul; Vstupní jmenovité napětí DC 110 V; 1 přepínací kontakt;  
Mezní trvalý proud 16 A; Indikace stavu červená; Konstrukční šířka 15 mm;  
2,50 mm<sup>2</sup>; Šedá

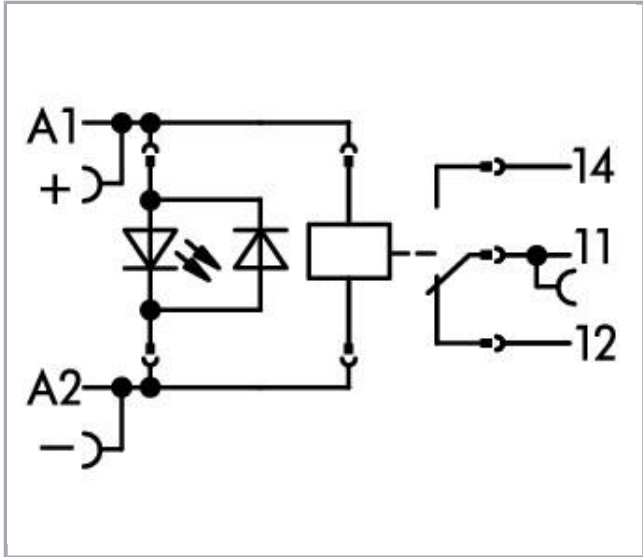

[www.wago.com/788-307](http://www.wago.com/788-307)

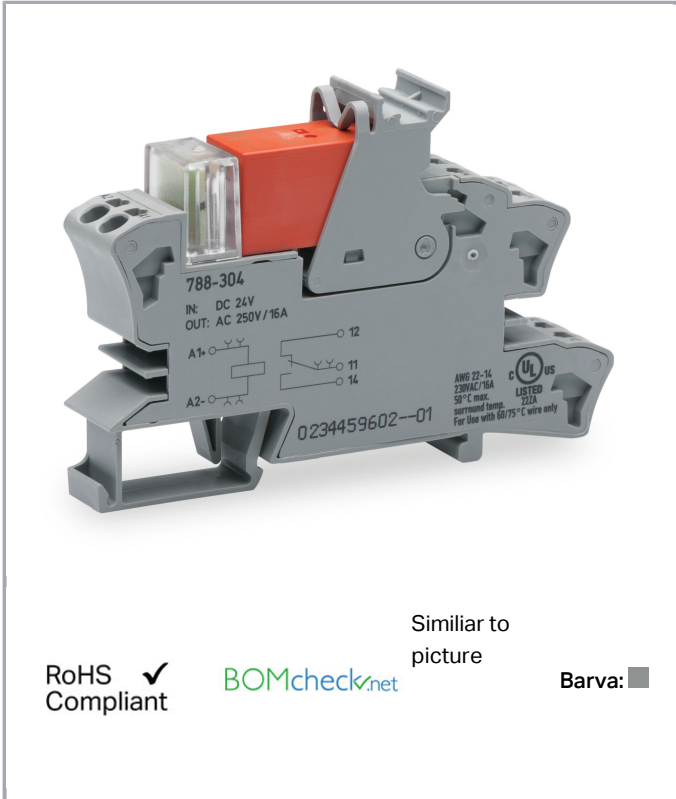

Similar to picture

RoHS Compliant ✓

[BOMcheck.net](http://BOMcheck.net)

Barva: ■

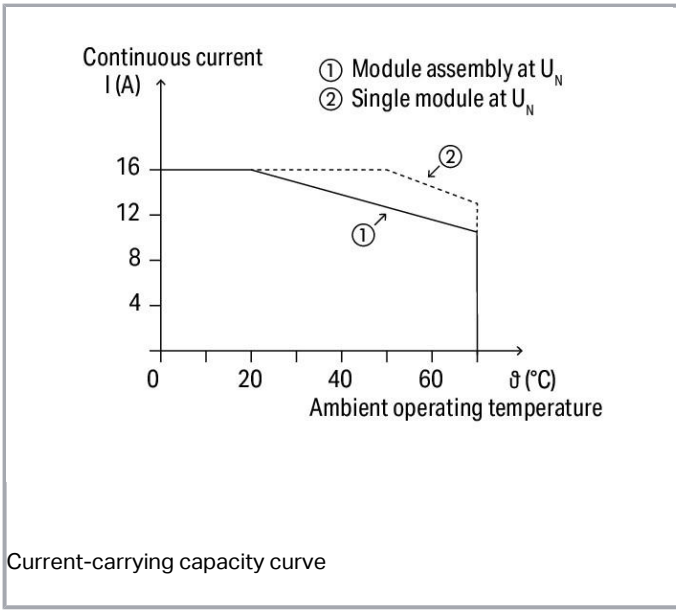

Current-carrying capacity curve

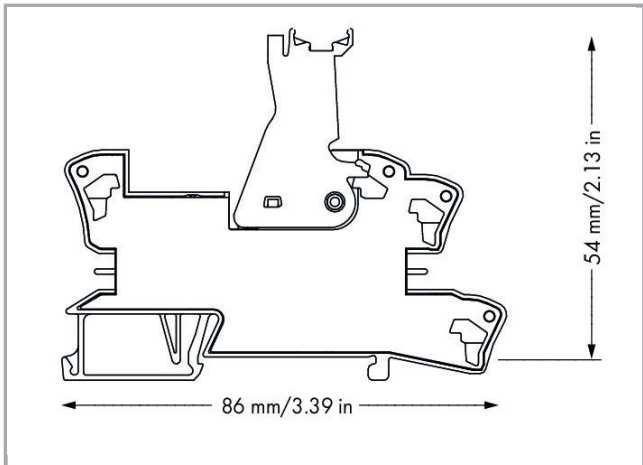

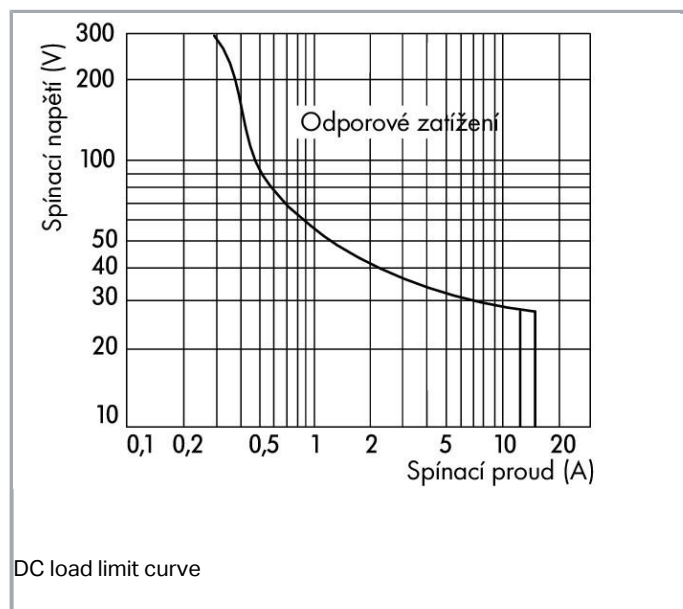

## Popis položky

### Upozornění:

### Upozornění:

- Bezpečné oddělení cívky a kontaktů dle DIN EN 50178
- V případě napětí přes 250 V mezi řadově připojenými reléovými moduly a za účelem dodržení bezpečného oddělení je nutné použít přepážku (např. 209-191).
- Indukční spotřebiče musejí být na ochranu reléových cívek a kontaktů tlumeny účinným ochranným obvodem.

## Data

### Technické údaje

#### Řídící obvod:

Nominal input voltage $U_N$	DC 110 V
Input voltage range	$\pm 10 \%$
Jmenovitý vstupní proud $I_N$	6 mA

#### Zátěžový obvod:

Počet přepínacích kontaktů	1
Contact material (relay)	AgNi 90/10
Limiting continuous current	16 A
Max. make current (resistive)	(AC) 30 A / 4 s
Max. switching voltage	AC 250 V
Max. switching power (resistive)	AC 4000 VA; DC see load limit curve



Switching capacity	AC-15: 6 A / AC 250 V; DC-13: 2 A / DC 24 V
Doporučené minimální zatížení	12 V / 10 mA
Reakční doba typ.	8 ms
Doba odpadu	6 ms
doba odskakování (typ)	6 ms
Electrical life (N.O.; resistive load; 23 °C)	30 x 10 <sup>3</sup> switching operations
Mechanical life (N.O.; resistive load; 23 °C)	30 x 10 <sup>6</sup> switching operations
Max. switching load with load/without load	6 min <sup>-1</sup> / 1200 min <sup>-1</sup>

### Signaling

Indikace stavu	LED red
----------------	---------

### Bezpečnost a ochrana:

Návrhové napětí	250 V
Návrhové rázové napětí	4 kV
Stupeň znečištění	3
Dielectric strength, control/load circuit (AC, 1 min)	5 kVrms
Dielectric strength open contact (AC, 1 min)	1 kVrms
Krytí	IP20

### Údaje o připojení

Připojovací technika	Push-in CAGE CLAMP®
Plný vodič	0,34 ... 2,5 mm <sup>2</sup> / 22 ... 14 AWG
Jemně laněný vodič	0,34 ... 2,5 mm <sup>2</sup> / 22 ... 14 AWG
Délka odizolování	9 ... 10 mm / 0.35 ... 0.39 palec

### Geometrické údaje

Šířka	15 mm / 0.591 inch
Výška od horní hrany lišty DIN 35	54 mm / 2.126 inch
Hloubka	86 mm / 3.386 inch

### Mechanické parametry

Způsob montáže	Lišta DIN 35
----------------	--------------

### Údaje o materiálu

barva	Šedá
Požární zatížení	0.633 MJ
Hmotnost	46.5 g

## Okolní podmínky

Přípustná okolní teplota při provozu při $U_N$	-40 ... 70 °C
Okolní teplota (skladování)	-40 ... 70 °C
Processing temperature	-25 ... +50 °C
Okolní teplota při provozu pro UL	-25 ... 40 °C

## Standards a technické údaje

Normy/ustanovení	EN 61010-2-201; EN 61810-1; EN 61373; UL 508 (max. 40 °C/10 A)
------------------	--

## Elementary relay

WAGO elementary relay	788-166
-----------------------	---------

## Obchodní údaje

Product Group	6 (Interface Electronics)
Druh balení	BOX
Country of origin	DE
GTIN	4045454520663
Customs Tariff No.	85364900990



## Atesty/certifikáty

















### Atesty UL

Logo	Schválení	Doplňkový text schválení	Název certifikátu
	UL UL International Netherlands B.V. (ORDINARY LOCATIONS)	UL 508	E175199 Sec.6

## Kompatibilní produkty

### Marking accessories

	<b>Obj. č.: 2009-110</b> Popisovací páska; Na cívce; Neflexibilní; Bez potisku; Možnost naklapnutí; Bílá	<a href="http://www.wago.com/2009-110">www.wago.com/2009-110</a>
	<b>Obj. č.: 2009-115</b> WMB Inline; Pro Smart Printer; Na cívce; Flexibilní, 5–5,2 mm; Bez potisku; Možnost naklapnutí; Bílá	<a href="http://www.wago.com/2009-115">www.wago.com/2009-115</a>

	<b>Obj. č.: 2009-115/000-002</b> WMB Inline; Pro Smart Printer; Na cívce; Flexibilní, 5–5,2 mm; Bez potisku; Možnost naklapnutí; Žlutá	<a href="http://www.wago.com/2009-115/000-002">www.wago.com/2009-115/000-002</a>
	<b>Obj. č.: 2009-115/000-006</b> WMB Inline; Pro Smart Printer; Na cívce; Flexibilní, 5–5,2 mm; Bez potisku; Možnost naklapnutí; Modrá	<a href="http://www.wago.com/2009-115/000-006">www.wago.com/2009-115/000-006</a>
	<b>Obj. č.: 2009-115/000-007</b> WMB Inline; Pro Smart Printer; Na cívce; Flexibilní, 5–5,2 mm; Bez potisku; Možnost naklapnutí; Šedá	<a href="http://www.wago.com/2009-115/000-007">www.wago.com/2009-115/000-007</a>
	<b>Obj. č.: 2009-115/000-012</b> WMB Inline; Pro Smart Printer; Na cívce; Flexibilní, 5–5,2 mm; Bez potisku; Možnost naklapnutí; Oranžová	<a href="http://www.wago.com/2009-115/000-012">www.wago.com/2009-115/000-012</a>
	<b>Obj. č.: 2009-115/000-017</b> WMB Inline; Pro Smart Printer; Na cívce; Flexibilní, 5–5,2 mm; Bez potisku; Možnost naklapnutí; Světle zelená	<a href="http://www.wago.com/2009-115/000-017">www.wago.com/2009-115/000-017</a>
	<b>Obj. č.: 2009-115/000-023</b> WMB Inline; Pro Smart Printer; Na cívce; Flexibilní, 5–5,2 mm; Bez potisku; Možnost naklapnutí; Zelená	<a href="http://www.wago.com/2009-115/000-023">www.wago.com/2009-115/000-023</a>
	<b>Obj. č.: 209-128</b> Adaptér	<a href="http://www.wago.com/209-128">www.wago.com/209-128</a>
	<b>Obj. č.: 209-183</b> Zásuvný štítek; Bílá	<a href="http://www.wago.com/209-183">www.wago.com/209-183</a>
	<b>Obj. č.: 210-110</b> Popisovač	<a href="http://www.wago.com/210-110">www.wago.com/210-110</a>
	<b>Obj. č.: 793-501</b> Popisovací karta WMB; Jako karta; Neflexibilní; Bez potisku; Možnost naklapnutí; Bílá	<a href="http://www.wago.com/793-501">www.wago.com/793-501</a>
	<b>Obj. č.: 793-501/000-002</b> Popisovací karta WMB; Jako karta; Neflexibilní; Bez potisku; Možnost naklapnutí; Bílá	<a href="http://www.wago.com/793-501/000-002">www.wago.com/793-501/000-002</a>
	<b>Obj. č.: 793-501/000-005</b> Popisovací karta WMB; Jako karta; Neflexibilní; Bez potisku; Možnost naklapnutí; Červená	<a href="http://www.wago.com/793-501/000-005">www.wago.com/793-501/000-005</a>
	<b>Obj. č.: 793-501/000-006</b> Popisovací karta WMB; Jako karta; Neflexibilní; Bez potisku; Možnost naklapnutí; Modrá	<a href="http://www.wago.com/793-501/000-006">www.wago.com/793-501/000-006</a>
	<b>Obj. č.: 793-501/000-007</b> Popisovací karta WMB; Jako karta; Neflexibilní; Bez potisku; Možnost naklapnutí; Šedá	<a href="http://www.wago.com/793-501/000-007">www.wago.com/793-501/000-007</a>
	<b>Obj. č.: 793-501/000-012</b> Popisovací karta WMB; Jako karta; Neflexibilní; Bez potisku; Možnost naklapnutí; Oranžová	<a href="http://www.wago.com/793-501/000-012">www.wago.com/793-501/000-012</a>
	<b>Obj. č.: 793-501/000-017</b> Popisovací karta WMB; Jako karta; Neflexibilní; Bez potisku; Možnost naklapnutí; Světle zelená	<a href="http://www.wago.com/793-501/000-017">www.wago.com/793-501/000-017</a>



**Obj. č.: 793-501/000-023**

Popisovací karta WMB; Jako karta; Neflexibilní; Bez potisku; Možnost naklapnutí; Zelená

[www.wago.com/793-501/000-023](http://www.wago.com/793-501/000-023)



**Obj. č.: 793-501/000-024**

Popisovací karta WMB; Jako karta; Neflexibilní; Bez potisku; Možnost naklapnutí; Fialová

[www.wago.com/793-501/000-024](http://www.wago.com/793-501/000-024)



**Obj. č.: 793-502**

Popisovací karta WMB; Jako karta; S potiskem; 1–10 (10×); Neflexibilní; Potisk vodorovný; Možnost naklapnutí; Bílá

[www.wago.com/793-502](http://www.wago.com/793-502)



**Obj. č.: 793-502/000-002**

Popisovací karta WMB; Jako karta; S potiskem; 1–10 (10×); Neflexibilní; Potisk vodorovný; Možnost naklapnutí; Žlutá

[www.wago.com/793-502/000-002](http://www.wago.com/793-502/000-002)



**Obj. č.: 793-502/000-005**

Popisovací karta WMB; Jako karta; S potiskem; 1–10 (10×); Neflexibilní; Potisk vodorovný; Možnost naklapnutí; Červená

[www.wago.com/793-502/000-005](http://www.wago.com/793-502/000-005)



**Obj. č.: 793-502/000-006**

Popisovací karta WMB; Jako karta; S potiskem; 1–10 (10×); Neflexibilní; Potisk vodorovný; Možnost naklapnutí; Modrá

[www.wago.com/793-502/000-006](http://www.wago.com/793-502/000-006)



**Obj. č.: 793-502/000-007**

Popisovací karta WMB; Jako karta; S potiskem; 1–10 (10×); Neflexibilní; Potisk vodorovný; Možnost naklapnutí; Šedá

[www.wago.com/793-502/000-007](http://www.wago.com/793-502/000-007)



**Obj. č.: 793-502/000-012**

Popisovací karta WMB; Jako karta; S potiskem; 1–10 (10×); Neflexibilní; Potisk vodorovný; Možnost naklapnutí; Oranžová

[www.wago.com/793-502/000-012](http://www.wago.com/793-502/000-012)



**Obj. č.: 793-502/000-017**

Popisovací karta WMB; Jako karta; S potiskem; 1–10 (10×); Neflexibilní; Potisk vodorovný; Možnost naklapnutí; Světle zelená

[www.wago.com/793-502/000-017](http://www.wago.com/793-502/000-017)



**Obj. č.: 793-502/000-023**

Popisovací karta WMB; Jako karta; S potiskem; 1–10 (10×); Neflexibilní; Potisk vodorovný; Možnost naklapnutí; Zelená

[www.wago.com/793-502/000-023](http://www.wago.com/793-502/000-023)



**Obj. č.: 793-502/000-024**

Popisovací karta WMB; Jako karta; S potiskem; 1–10 (10×); Neflexibilní; Potisk vodorovný; Možnost naklapnutí; Fialová

[www.wago.com/793-502/000-024](http://www.wago.com/793-502/000-024)



**Obj. č.: 793-503**

Popisovací karta WMB; Jako karta; S potiskem; 11–20 (10×); Neflexibilní; Potisk vodorovný; Možnost naklapnutí; Bílá

[www.wago.com/793-503](http://www.wago.com/793-503)



**Obj. č.: 793-503/000-002**

Popisovací karta WMB; Jako karta; S potiskem; 11–20 (10×); Neflexibilní; Potisk vodorovný; Možnost naklapnutí; Žlutá

[www.wago.com/793-503/000-002](http://www.wago.com/793-503/000-002)



**Obj. č.: 793-503/000-005**

Popisovací karta WMB; Jako karta; S potiskem; 11–20 (10×); Neflexibilní; Potisk vodorovný; Možnost naklapnutí; Červená















[www.wago.com/793-503/000-005](http://www.wago.com/793-503/000-005)

















**Obj. č.: 793-503/000-006**

Popisovací karta WMB; Jako karta; S potiskem; 11–20 (10×); Neflexibilní; Potisk vodorovný; Možnost naklapnutí; Modrá

[www.wago.com/793-503/000-006](http://www.wago.com/793-503/000-006)

	<b>Obj. č.: 793-503/000-007</b> Popisovací karta WMB; Jako karta; S potiskem; 11–20 (10×); Neflexibilní; Potisk vodorovný; Možnost naklapnutí; Šedá	<a href="http://www.wago.com/793-503/000-007">www.wago.com/793-503/000-007</a>
	<b>Obj. č.: 793-503/000-012</b> Popisovací karta WMB; Jako karta; S potiskem; 11–20 (10×); Neflexibilní; Potisk vodorovný; Možnost naklapnutí; Oranžová	<a href="http://www.wago.com/793-503/000-012">www.wago.com/793-503/000-012</a>
	<b>Obj. č.: 793-503/000-017</b> Popisovací karta WMB; Jako karta; S potiskem; 11–20 (10×); Neflexibilní; Potisk vodorovný; Možnost naklapnutí; Světle zelená	<a href="http://www.wago.com/793-503/000-017">www.wago.com/793-503/000-017</a>
	<b>Obj. č.: 793-503/000-023</b> Popisovací karta WMB; Jako karta; S potiskem; 11–20 (10×); Neflexibilní; Potisk vodorovný; Možnost naklapnutí; Zelená	<a href="http://www.wago.com/793-503/000-023">www.wago.com/793-503/000-023</a>
	<b>Obj. č.: 793-503/000-024</b> Popisovací karta WMB; Jako karta; S potiskem; 11–20 (10×); Neflexibilní; Potisk vodorovný; Možnost naklapnutí; Fialová	<a href="http://www.wago.com/793-503/000-024">www.wago.com/793-503/000-024</a>
	<b>Obj. č.: 793-504</b> Popisovací karta WMB; Jako karta; S potiskem; 21–30 (10×); Neflexibilní; Potisk vodorovný; Možnost naklapnutí; Bílá	<a href="http://www.wago.com/793-504">www.wago.com/793-504</a>
	<b>Obj. č.: 793-504/000-002</b> Popisovací karta WMB; Jako karta; S potiskem; 21–30 (10×); Neflexibilní; Potisk vodorovný; Možnost naklapnutí; Žlutá	<a href="http://www.wago.com/793-504/000-002">www.wago.com/793-504/000-002</a>
	<b>Obj. č.: 793-504/000-005</b> Popisovací karta WMB; Jako karta; S potiskem; 21–30 (10×); Neflexibilní; Potisk vodorovný; Možnost naklapnutí; Červená	<a href="http://www.wago.com/793-504/000-005">www.wago.com/793-504/000-005</a>
	<b>Obj. č.: 793-504/000-006</b> Popisovací karta WMB; Jako karta; S potiskem; 21–30 (10×); Neflexibilní; Potisk vodorovný; Možnost naklapnutí; Modrá	<a href="http://www.wago.com/793-504/000-006">www.wago.com/793-504/000-006</a>
	<b>Obj. č.: 793-504/000-012</b> Popisovací karta WMB; Jako karta; S potiskem; 21–30 (10×); Neflexibilní; Potisk vodorovný; Možnost naklapnutí; Oranžová	<a href="http://www.wago.com/793-504/000-012">www.wago.com/793-504/000-012</a>
	<b>Obj. č.: 793-504/000-017</b> Popisovací karta WMB; Jako karta; S potiskem; 21–30 (10×); Neflexibilní; Potisk vodorovný; Možnost naklapnutí; Světle zelená	<a href="http://www.wago.com/793-504/000-017">www.wago.com/793-504/000-017</a>
	<b>Obj. č.: 793-504/000-023</b> Popisovací karta WMB; Jako karta; S potiskem; 21–30 (10×); Neflexibilní; Potisk vodorovný; Možnost naklapnutí; Zelená	<a href="http://www.wago.com/793-504/000-023">www.wago.com/793-504/000-023</a>
	<b>Obj. č.: 793-505</b> Popisovací karta WMB; Jako karta; S potiskem; 31–40 (10×); Neflexibilní; Potisk vodorovný; Možnost naklapnutí; Bílá	<a href="http://www.wago.com/793-505">www.wago.com/793-505</a>
	<b>Obj. č.: 793-505/000-005</b> Popisovací karta WMB; Jako karta; S potiskem; 31–40 (10×); Neflexibilní; Potisk vodorovný; Možnost naklapnutí; Červená	<a href="http://www.wago.com/793-505/000-005">www.wago.com/793-505/000-005</a>
	<b>Obj. č.: 793-505/000-006</b> Popisovací karta WMB; Jako karta; S potiskem; 31–40 (10×); Neflexibilní; Potisk vodorovný; Možnost naklapnutí; Modrá	<a href="http://www.wago.com/793-505/000-006">www.wago.com/793-505/000-006</a>

	<b>Obj. č.: 793-505/000-007</b> Popisovací karta WMB; Jako karta; S potiskem; 31–40 (10×); Neflexibilní; Potisk vodorovný; Možnost naklapnutí; Šedá	<a href="http://www.wago.com/793-505/000-007">www.wago.com/793-505/000-007</a>
	<b>Obj. č.: 793-505/000-012</b> Popisovací karta WMB; Jako karta; S potiskem; 31–40 (10×); Neflexibilní; Potisk vodorovný; Možnost naklapnutí; Oranžová	<a href="http://www.wago.com/793-505/000-012">www.wago.com/793-505/000-012</a>
	<b>Obj. č.: 793-506</b> Popisovací karta WMB; Jako karta; S potiskem; 41–50 (10×); Neflexibilní; Potisk vodorovný; Možnost naklapnutí; Bílá	<a href="http://www.wago.com/793-506">www.wago.com/793-506</a>
	<b>Obj. č.: 793-506/000-005</b> Popisovací karta WMB; Jako karta; S potiskem; 41–50 (10×); Neflexibilní; Potisk vodorovný; Možnost naklapnutí; Červená	<a href="http://www.wago.com/793-506/000-005">www.wago.com/793-506/000-005</a>
	<b>Obj. č.: 793-506/000-006</b> Popisovací karta WMB; Jako karta; S potiskem; 41–50 (10×); Neflexibilní; Potisk vodorovný; Možnost naklapnutí; Modrá	<a href="http://www.wago.com/793-506/000-006">www.wago.com/793-506/000-006</a>
	<b>Obj. č.: 793-506/000-012</b> Popisovací karta WMB; Jako karta; S potiskem; 41–50 (10×); Neflexibilní; Potisk vodorovný; Možnost naklapnutí; Oranžová	<a href="http://www.wago.com/793-506/000-012">www.wago.com/793-506/000-012</a>
	<b>Obj. č.: 793-506/000-017</b> Popisovací karta WMB; Jako karta; S potiskem; 41–50 (10×); Neflexibilní; Potisk vodorovný; Možnost naklapnutí; Světle zelená	<a href="http://www.wago.com/793-506/000-017">www.wago.com/793-506/000-017</a>
	<b>Obj. č.: 793-5501</b> Popisovací karta WMB; Jako karta; Pro svorky o šířce 5–17,5 mm; Flexibilní, 5–5,2 mm; Bez potisku; Možnost naklapnutí; Bílá	<a href="http://www.wago.com/793-5501">www.wago.com/793-5501</a>
	<b>Obj. č.: 793-5501/000-002</b> Popisovací karta WMB; Jako karta; Pro svorky o šířce 5–17,5 mm; Flexibilní, 5–5,2 mm; Bez potisku; Možnost naklapnutí; Žlutá	<a href="http://www.wago.com/793-5501/000-002">www.wago.com/793-5501/000-002</a>
	<b>Obj. č.: 793-5501/000-005</b> Popisovací karta WMB; Jako karta; Flexibilní, 5–5,2 mm; Bez potisku; Možnost naklapnutí; Červená	<a href="http://www.wago.com/793-5501/000-005">www.wago.com/793-5501/000-005</a>
	<b>Obj. č.: 793-5501/000-006</b> Popisovací karta WMB; Jako karta; Flexibilní, 5–5,2 mm; Bez potisku; Možnost naklapnutí; Modrá	<a href="http://www.wago.com/793-5501/000-006">www.wago.com/793-5501/000-006</a>
	<b>Obj. č.: 793-5501/000-007</b> Popisovací karta WMB; Jako karta; Flexibilní, 5–5,2 mm; Bez potisku; Možnost naklapnutí; Šedá	<a href="http://www.wago.com/793-5501/000-007">www.wago.com/793-5501/000-007</a>
	<b>Obj. č.: 793-5501/000-012</b> Popisovací karta WMB; Jako karta; Flexibilní, 5–5,2 mm; Bez potisku; Možnost naklapnutí; Oranžová	<a href="http://www.wago.com/793-5501/000-012">www.wago.com/793-5501/000-012</a>
	<b>Obj. č.: 793-5501/000-014</b> WMB marking card; as card; stretchable 5 - 5.2 mm; plain; snap-on type; brown	<a href="http://www.wago.com/793-5501/000-014">www.wago.com/793-5501/000-014</a>
	<b>Obj. č.: 793-5501/000-017</b> Popisovací karta WMB; Jako karta; Flexibilní, 5–5,2 mm; Bez potisku; Možnost naklapnutí; Světle zelená	<a href="http://www.wago.com/793-5501/000-017">www.wago.com/793-5501/000-017</a>





**Obj. č.: 793-5501/000-023**

Popisovací karta WMB; Jako karta; Flexibilní, 5–5,2 mm; Bez potisku; Možnost naklapnutí; Zelená

[www.wago.com/793-5501/000-023](http://www.wago.com/793-5501/000-023)



**Obj. č.: 793-5501/000-024**

Popisovací karta WMB; Jako karta; Flexibilní, 5–5,2 mm; Bez potisku; Možnost naklapnutí; Fialová

[www.wago.com/793-5501/000-024](http://www.wago.com/793-5501/000-024)



**Obj. č.: 793-566**

Popisovací karta WMB; Jako karta; S potiskem; 1–50 (2×); Neflexibilní; Potisk vodorovný; Možnost naklapnutí; Bílá

[www.wago.com/793-566](http://www.wago.com/793-566)



**Obj. č.: 793-566/000-002**

Popisovací karta WMB; Jako karta; S potiskem; 1–50 (2×); Neflexibilní; Potisk vodorovný; Možnost naklapnutí; Žlutá

[www.wago.com/793-566/000-002](http://www.wago.com/793-566/000-002)



**Obj. č.: 793-566/000-005**

Popisovací karta WMB; Jako karta; S potiskem; 1–50 (2×); Neflexibilní; Potisk vodorovný; Možnost naklapnutí; Červená

[www.wago.com/793-566/000-005](http://www.wago.com/793-566/000-005)



**Obj. č.: 793-566/000-006**

Popisovací karta WMB; Jako karta; S potiskem; 1–50 (2×); Neflexibilní; Potisk vodorovný; Možnost naklapnutí; Modrá

[www.wago.com/793-566/000-006](http://www.wago.com/793-566/000-006)



**Obj. č.: 793-566/000-007**

Popisovací karta WMB; Jako karta; S potiskem; 1–50 (2×); Neflexibilní; Potisk vodorovný; Možnost naklapnutí; Šedá

[www.wago.com/793-566/000-007](http://www.wago.com/793-566/000-007)



**Obj. č.: 793-566/000-012**

Popisovací karta WMB; Jako karta; S potiskem; 1–50 (2×); Neflexibilní; Potisk vodorovný; Možnost naklapnutí; Oranžová

[www.wago.com/793-566/000-012](http://www.wago.com/793-566/000-012)



**Obj. č.: 793-566/000-017**

Popisovací karta WMB; Jako karta; S potiskem; 1–50 (2×); Neflexibilní; Potisk vodorovný; Možnost naklapnutí; Světle zelená

[www.wago.com/793-566/000-017](http://www.wago.com/793-566/000-017)



**Obj. č.: 793-566/000-023**

Popisovací karta WMB; Jako karta; S potiskem; 1–50 (2×); Neflexibilní; Potisk vodorovný; Možnost naklapnutí; Zelená

[www.wago.com/793-566/000-023](http://www.wago.com/793-566/000-023)



**Obj. č.: 793-566/000-024**

Popisovací karta WMB; Jako karta; S potiskem; 1–50 (2×); Neflexibilní; Potisk vodorovný; Možnost naklapnutí; Fialová

[www.wago.com/793-566/000-024](http://www.wago.com/793-566/000-024)

#### General accessories



**Obj. č.: 209-145**

Nosič skupinového označení

[www.wago.com/209-145](http://www.wago.com/209-145)



**Obj. č.: 209-184**

Ochranný pásek; Transparentní

[www.wago.com/209-184](http://www.wago.com/209-184)



**Obj. č.: 249-105**

Nosič skupinového označení

[www.wago.com/249-105](http://www.wago.com/249-105)



**Obj. č.: 788-122**

Provozní indikace; DC 110 V

[www.wago.com/788-122](http://www.wago.com/788-122)







**Obj. č.: 788-166**

Elementární relé; Vstupní jmenovité napětí DC 110 V; 1 přepínací kontakt; Mezní trvalý proud 16 A; Konstrukční šířka 13 mm; Konstrukční výška 15 mm

[www.wago.com/788-166](http://www.wago.com/788-166)











## ferrule

	<b>Obj. č.: 216-241</b> Ferrule; Sleeve for 0.5 mm <sup>2</sup> / 20 AWG; insulated; electro-tin plated; electrolytic copper; gastight crimped; acc. to DIN 46228, Part 4/09.90; white	<a href="http://www.wago.com/216-241">www.wago.com/216-241</a>
	<b>Obj. č.: 216-242</b> Ferrule; Sleeve for 0.75 mm <sup>2</sup> / 18 AWG; insulated; electro-tin plated; electrolytic copper; gastight crimped; acc. to DIN 46228, Part 4/09.90; gray	<a href="http://www.wago.com/216-242">www.wago.com/216-242</a>
	<b>Obj. č.: 216-243</b> Dutinka; Objímka na 1 mm <sup>2</sup> / AWG 18; S plastovým límcem; Galvanicky pocínováno; Elektrolytická měď; Plynotěsně osazena; Dle DIN 46228, část 4/09.90; Červená	<a href="http://www.wago.com/216-243">www.wago.com/216-243</a>
	<b>Obj. č.: 216-244</b> Dutinka; Objímka na 1,5 mm <sup>2</sup> / AWG 16; S plastovým límcem; Galvanicky pocínováno; Elektrolytická měď; Plynotěsně osazena; Dle DIN 46228, část 4/09.90; Černá	<a href="http://www.wago.com/216-244">www.wago.com/216-244</a>
	<b>Obj. č.: 216-542</b> Dvojitá dutinka; Objímka na 2 × 1 mm <sup>2</sup> / AWG 2 × 18; Červená izolace; Délka 12 mm; Červená	<a href="http://www.wago.com/216-542">www.wago.com/216-542</a>

## tools

	<b>Obj. č.: 210-720</b> Ovládací nástroj; Břit: 3,5 × 0,5 mm; S částečně izolovanou rukojetí	<a href="http://www.wago.com/210-720">www.wago.com/210-720</a>
---	---	--

## Jumper

	<b>Obj. č.: 788-113</b> Hřebenový můstek; 2×; Izolováno	<a href="http://www.wago.com/788-113">www.wago.com/788-113</a>
	<b>Obj. č.: 788-114</b> Hřebenový můstek; 3×; Izolováno	<a href="http://www.wago.com/788-114">www.wago.com/788-114</a>
	<b>Obj. č.: 788-115</b> Hřebenový můstek; 4×; Izolováno	<a href="http://www.wago.com/788-115">www.wago.com/788-115</a>
	<b>Obj. č.: 788-116</b> Hřebenový můstek; 6×; Izolováno	<a href="http://www.wago.com/788-116">www.wago.com/788-116</a>
	<b>Obj. č.: 788-117</b> Hřebenový můstek; 8×; Izolováno	<a href="http://www.wago.com/788-117">www.wago.com/788-117</a>
	<b>Obj. č.: 788-118</b> Hřebenový můstek; 2× (1-3); Izolováno	<a href="http://www.wago.com/788-118">www.wago.com/788-118</a>
	<b>Obj. č.: 859-402</b> Hřebenový můstek; 2×; Jmenovitý proud 18 A; Izolováno; Světle šedá	<a href="http://www.wago.com/859-402">www.wago.com/859-402</a>
	<b>Obj. č.: 859-402/000-005</b> Hřebenový můstek; 2×; Jmenovitý proud 18 A; Izolováno; Červená	<a href="http://www.wago.com/859-402/000-005">www.wago.com/859-402/000-005</a>
	<b>Obj. č.: 859-402/000-006</b> Hřebenový můstek; 2×; Jmenovitý proud 18 A; Izolováno; Modrá	<a href="http://www.wago.com/859-402/000-006">www.wago.com/859-402/000-006</a>
	<b>Obj. č.: 859-402/000-029</b> Hřebenový můstek; 2×; Jmenovitý proud 18 A; Izolováno; Žlutá	<a href="http://www.wago.com/859-402/000-029">www.wago.com/859-402/000-029</a>



## Ke stažení

### Documentation

#### Instruction Leaflet

Sockets with Elementary Relay/ SSR	V 1.0.0	pdf 2,4 MB	Stáhnout
------------------------------------	---------	---------------	----------

---

#### Additional Information

Disposal; Electrical and electronic equipment, Packaging	V 1.0.0	pdf 265,8 kB	Stáhnout
--	---------	-----------------	----------

---

### CAD/CAE-Data

#### CAD data

2D/3D Models 788-307		URL	Stáhnout
----------------------	--	-----	----------

---

#### CAE data

EPLAN Data Portal 788-307			Stáhnout
---------------------------	--	--	----------

---

WSCAD Universe 788-307			Stáhnout
------------------------	--	--	----------

---

## Handling Instructions

### Inserting a conductor

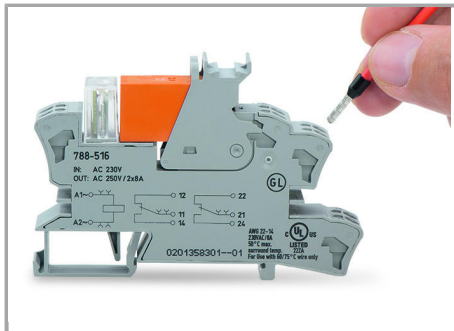

### Leiter anschließen

### Jumpered

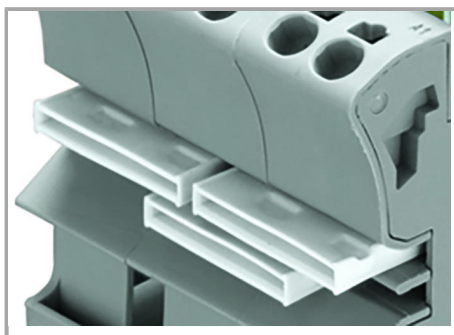

Easy commoning using adjacent jumpers

### Marking

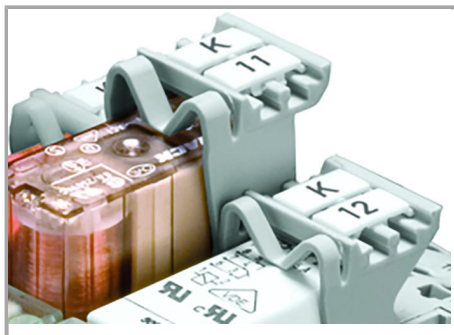

Marking using WMB Multi markers and group marker carriers

Změny vyhrazeny.