

# Datový list | Objednáací číslo: 788-100

Reléová patice; 1 přepínací kontakt; Pro elementární relé, 15 mm; Šedá

[www.wago.com/788-100](http://www.wago.com/788-100)

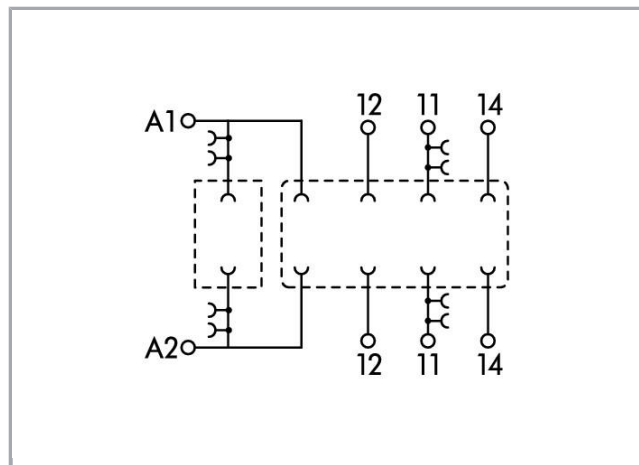
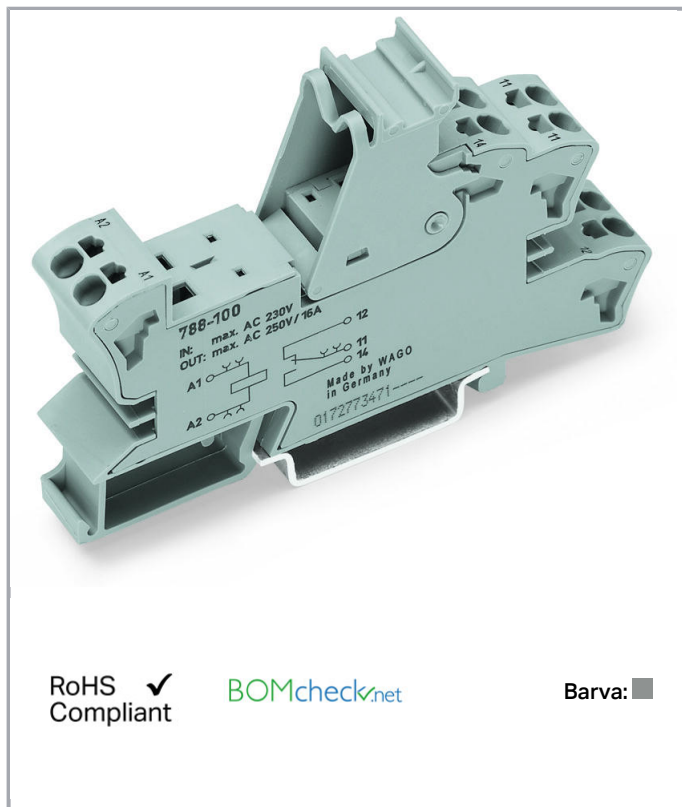

RoHS  Compliant

[BOMcheck.net](https://www.bomcheck.net)

Barva:

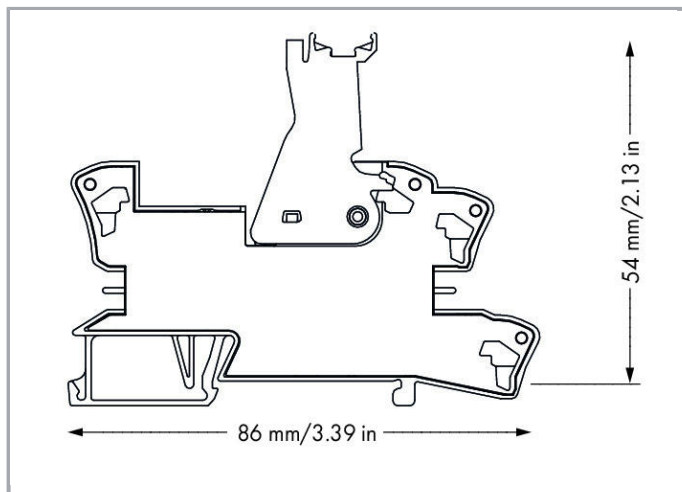

## Data

### Technické údaje

**Řídicí obvod:**

Nominal input voltage $U_N$	AC/DC 250 V (depending on relay)
Input voltage range	AC/DC 0 ... 250 V
Jmenovitý vstupní proud $I_N$	0

**Zátěžový obvod:**

Počet přepínacích kontaktů	1
Limiting continuous current	16 A
Max. switching voltage	AC 250 V
Max. switching power (resistive)	AC 4000 VA

**Bezpečnost a ochrana:**

Návrhové napětí	250 V
Návrhové rázové napětí	4 kV
Stupeň znečištění	3
Dielectric strength, control/load circuit (AC, 1 min)	6 kVrms (depending on relay)
Dielectric strength open contact (AC, 1 min)	1 kVrms (depending on relay)
Dielectric strength, channel/channel (AC, 1 min)	(depending on relay)
Krytí	IP20

**Údaje o připojení**

Připojovací technika	Push-in CAGE CLAMP®
Plný vodič	0,34 ... 2,5 mm <sup>2</sup> / 22 ... 14 AWG
Jemně laněný vodič	0,34 ... 2,5 mm <sup>2</sup> / 22 ... 14 AWG
Délka odizolování	9 ... 10 mm / 0.35 ... 0.39 palec

**Geometrické údaje**

Šířka	15 mm / 0.591 inch
Výška od horní hrany lišty DIN 35	54 mm / 2.126 inch
Hloubka	86 mm / 3.386 inch

**Mechanické parametry**

Způsob montáže	Lišta DIN 35
----------------	--------------

**Údaje o materiálu**

barva	Šedá
Hmotnost	31.25 g

## Okolní podmínky

Přípustná okolní teplota při provozu při $U_N$	-40 ... 70 °C (depending on relay)
Okolní teplota (skladování)	-40 ... 80 °C
Processing temperature	-25 ... +50 °C

## Standardy a technické údaje







Normy/ustanovení	EN 61140; EN 50178
------------------	--------------------

















## Obchodní údaje















Product Group	6 (Interface Electronics)
Druh balení	BOX
Country of origin	CN
GTIN	4050821591764
Customs Tariff No.	85366990990















## Kompatibilní produkty















### Marking accessories

	<b>Obj. č.: 2009-110</b> Popisovací páska; Na cívce; Neflexibilní; Bez potisku; Možnost naklapnutí; Bílá	<a href="http://www.wago.com/2009-110">www.wago.com/2009-110</a>
	<b>Obj. č.: 2009-115</b> WMB Inline; Pro Smart Printer; Na cívce; Flexibilní, 5–5,2 mm; Bez potisku; Možnost naklapnutí; Bílá	<a href="http://www.wago.com/2009-115">www.wago.com/2009-115</a>
	<b>Obj. č.: 2009-115/000-002</b> WMB Inline; Pro Smart Printer; Na cívce; Flexibilní, 5–5,2 mm; Bez potisku; Možnost naklapnutí; Žlutá	<a href="http://www.wago.com/2009-115/000-002">www.wago.com/2009-115/000-002</a>
	<b>Obj. č.: 2009-115/000-006</b> WMB Inline; Pro Smart Printer; Na cívce; Flexibilní, 5–5,2 mm; Bez potisku; Možnost naklapnutí; Modrá	<a href="http://www.wago.com/2009-115/000-006">www.wago.com/2009-115/000-006</a>
	<b>Obj. č.: 2009-115/000-007</b> WMB Inline; Pro Smart Printer; Na cívce; Flexibilní, 5–5,2 mm; Bez potisku; Možnost naklapnutí; Šedá	<a href="http://www.wago.com/2009-115/000-007">www.wago.com/2009-115/000-007</a>
	<b>Obj. č.: 2009-115/000-012</b> WMB Inline; Pro Smart Printer; Na cívce; Flexibilní, 5–5,2 mm; Bez potisku; Možnost naklapnutí; Oranžová	<a href="http://www.wago.com/2009-115/000-012">www.wago.com/2009-115/000-012</a>
	<b>Obj. č.: 2009-115/000-017</b> WMB Inline; Pro Smart Printer; Na cívce; Flexibilní, 5–5,2 mm; Bez potisku; Možnost naklapnutí; Světle zelená	<a href="http://www.wago.com/2009-115/000-017">www.wago.com/2009-115/000-017</a>

	<b>Obj. č.: 2009-115/000-023</b> WMB Inline; Pro Smart Printer; Na cívice; Flexibilní, 5–5,2 mm; Bez potisku; Možnost naklapnutí; Zelená	<a href="http://www.wago.com/2009-115/000-023">www.wago.com/2009-115/000-023</a>
	<b>Obj. č.: 209-128</b> Adaptér	<a href="http://www.wago.com/209-128">www.wago.com/209-128</a>
	<b>Obj. č.: 209-183</b> Zásuvný štítek; Bílá	<a href="http://www.wago.com/209-183">www.wago.com/209-183</a>
	<b>Obj. č.: 210-110</b> Popisovač	<a href="http://www.wago.com/210-110">www.wago.com/210-110</a>
	<b>Obj. č.: 793-501</b> Popisovací karta WMB; Jako karta; Neflexibilní; Bez potisku; Možnost naklapnutí; Bílá	<a href="http://www.wago.com/793-501">www.wago.com/793-501</a>
	<b>Obj. č.: 793-501/000-002</b> Popisovací karta WMB; Jako karta; Neflexibilní; Bez potisku; Možnost naklapnutí; Bílá	<a href="http://www.wago.com/793-501/000-002">www.wago.com/793-501/000-002</a>
	<b>Obj. č.: 793-501/000-005</b> Popisovací karta WMB; Jako karta; Neflexibilní; Bez potisku; Možnost naklapnutí; Červená	<a href="http://www.wago.com/793-501/000-005">www.wago.com/793-501/000-005</a>
	<b>Obj. č.: 793-501/000-006</b> Popisovací karta WMB; Jako karta; Neflexibilní; Bez potisku; Možnost naklapnutí; Modrá	<a href="http://www.wago.com/793-501/000-006">www.wago.com/793-501/000-006</a>
	<b>Obj. č.: 793-501/000-007</b> Popisovací karta WMB; Jako karta; Neflexibilní; Bez potisku; Možnost naklapnutí; Šedá	<a href="http://www.wago.com/793-501/000-007">www.wago.com/793-501/000-007</a>
	<b>Obj. č.: 793-501/000-012</b> Popisovací karta WMB; Jako karta; Neflexibilní; Bez potisku; Možnost naklapnutí; Oranžová	<a href="http://www.wago.com/793-501/000-012">www.wago.com/793-501/000-012</a>
	<b>Obj. č.: 793-501/000-017</b> Popisovací karta WMB; Jako karta; Neflexibilní; Bez potisku; Možnost naklapnutí; Světle zelená	<a href="http://www.wago.com/793-501/000-017">www.wago.com/793-501/000-017</a>
	<b>Obj. č.: 793-501/000-023</b> Popisovací karta WMB; Jako karta; Neflexibilní; Bez potisku; Možnost naklapnutí; Zelená	<a href="http://www.wago.com/793-501/000-023">www.wago.com/793-501/000-023</a>
	<b>Obj. č.: 793-501/000-024</b> Popisovací karta WMB; Jako karta; Neflexibilní; Bez potisku; Možnost naklapnutí; Fialová	<a href="http://www.wago.com/793-501/000-024">www.wago.com/793-501/000-024</a>
	<b>Obj. č.: 793-502</b> Popisovací karta WMB; Jako karta; S potiskem; 1–10 (10×); Neflexibilní; Potisk vodorovný; Možnost naklapnutí; Bílá	<a href="http://www.wago.com/793-502">www.wago.com/793-502</a>
	<b>Obj. č.: 793-502/000-002</b> Popisovací karta WMB; Jako karta; S potiskem; 1–10 (10×); Neflexibilní; Potisk vodorovný; Možnost naklapnutí; Žlutá	<a href="http://www.wago.com/793-502/000-002">www.wago.com/793-502/000-002</a>
	<b>Obj. č.: 793-502/000-005</b> Popisovací karta WMB; Jako karta; S potiskem; 1–10 (10×); Neflexibilní; Potisk vodorovný; Možnost naklapnutí; Červená	<a href="http://www.wago.com/793-502/000-005">www.wago.com/793-502/000-005</a>

	<b>Obj. č.: 793-502/000-006</b> Popisovací karta WMB; Jako karta; S potiskem; 1–10 (10×); Neflexibilní; Potisk vodorovný; Možnost naklapnutí; Modrá	<a href="http://www.wago.com/793-502/000-006">www.wago.com/793-502/000-006</a>
	<b>Obj. č.: 793-502/000-007</b> Popisovací karta WMB; Jako karta; S potiskem; 1–10 (10×); Neflexibilní; Potisk vodorovný; Možnost naklapnutí; Šedá	<a href="http://www.wago.com/793-502/000-007">www.wago.com/793-502/000-007</a>
	<b>Obj. č.: 793-502/000-012</b> Popisovací karta WMB; Jako karta; S potiskem; 1–10 (10×); Neflexibilní; Potisk vodorovný; Možnost naklapnutí; Oranžová	<a href="http://www.wago.com/793-502/000-012">www.wago.com/793-502/000-012</a>
	<b>Obj. č.: 793-502/000-017</b> Popisovací karta WMB; Jako karta; S potiskem; 1–10 (10×); Neflexibilní; Potisk vodorovný; Možnost naklapnutí; Světle zelená	<a href="http://www.wago.com/793-502/000-017">www.wago.com/793-502/000-017</a>
	<b>Obj. č.: 793-502/000-023</b> Popisovací karta WMB; Jako karta; S potiskem; 1–10 (10×); Neflexibilní; Potisk vodorovný; Možnost naklapnutí; Zelená	<a href="http://www.wago.com/793-502/000-023">www.wago.com/793-502/000-023</a>
	<b>Obj. č.: 793-502/000-024</b> Popisovací karta WMB; Jako karta; S potiskem; 1–10 (10×); Neflexibilní; Potisk vodorovný; Možnost naklapnutí; Fialová	<a href="http://www.wago.com/793-502/000-024">www.wago.com/793-502/000-024</a>
	<b>Obj. č.: 793-503</b> Popisovací karta WMB; Jako karta; S potiskem; 11–20 (10×); Neflexibilní; Potisk vodorovný; Možnost naklapnutí; Bílá	<a href="http://www.wago.com/793-503">www.wago.com/793-503</a>
	<b>Obj. č.: 793-503/000-002</b> Popisovací karta WMB; Jako karta; S potiskem; 11–20 (10×); Neflexibilní; Potisk vodorovný; Možnost naklapnutí; Žlutá	<a href="http://www.wago.com/793-503/000-002">www.wago.com/793-503/000-002</a>
	<b>Obj. č.: 793-503/000-005</b> Popisovací karta WMB; Jako karta; S potiskem; 11–20 (10×); Neflexibilní; Potisk vodorovný; Možnost naklapnutí; Červená	<a href="http://www.wago.com/793-503/000-005">www.wago.com/793-503/000-005</a>
	<b>Obj. č.: 793-503/000-006</b> Popisovací karta WMB; Jako karta; S potiskem; 11–20 (10×); Neflexibilní; Potisk vodorovný; Možnost naklapnutí; Modrá	<a href="http://www.wago.com/793-503/000-006">www.wago.com/793-503/000-006</a>
	<b>Obj. č.: 793-503/000-007</b> Popisovací karta WMB; Jako karta; S potiskem; 11–20 (10×); Neflexibilní; Potisk vodorovný; Možnost naklapnutí; Šedá	<a href="http://www.wago.com/793-503/000-007">www.wago.com/793-503/000-007</a>
	<b>Obj. č.: 793-503/000-012</b> Popisovací karta WMB; Jako karta; S potiskem; 11–20 (10×); Neflexibilní; Potisk vodorovný; Možnost naklapnutí; Oranžová	<a href="http://www.wago.com/793-503/000-012">www.wago.com/793-503/000-012</a>
	<b>Obj. č.: 793-503/000-017</b> Popisovací karta WMB; Jako karta; S potiskem; 11–20 (10×); Neflexibilní; Potisk vodorovný; Možnost naklapnutí; Světle zelená	<a href="http://www.wago.com/793-503/000-017">www.wago.com/793-503/000-017</a>
	<b>Obj. č.: 793-503/000-023</b> Popisovací karta WMB; Jako karta; S potiskem; 11–20 (10×); Neflexibilní; Potisk vodorovný; Možnost naklapnutí; Zelená	<a href="http://www.wago.com/793-503/000-023">www.wago.com/793-503/000-023</a>
	<b>Obj. č.: 793-503/000-024</b> Popisovací karta WMB; Jako karta; S potiskem; 11–20 (10×); Neflexibilní; Potisk vodorovný; Možnost naklapnutí; Fialová	<a href="http://www.wago.com/793-503/000-024">www.wago.com/793-503/000-024</a>

	<p><b>Obj. č.: 793-504</b>                      Popisovací karta WMB; Jako karta; S potiskem; 21–30 (10×); Neflexibilní; Potisk vodorovný; Možnost naklapnutí; Bílá</p>	<a href="http://www.wago.com/793-504">www.wago.com/793-504</a>
	<p><b>Obj. č.: 793-504/000-002</b>                      Popisovací karta WMB; Jako karta; S potiskem; 21–30 (10×); Neflexibilní; Potisk vodorovný; Možnost naklapnutí; Žlutá</p>	<a href="http://www.wago.com/793-504/000-002">www.wago.com/793-504/000-002</a>
	<p><b>Obj. č.: 793-504/000-005</b>                      Popisovací karta WMB; Jako karta; S potiskem; 21–30 (10×); Neflexibilní; Potisk vodorovný; Možnost naklapnutí; Červená</p>	<a href="http://www.wago.com/793-504/000-005">www.wago.com/793-504/000-005</a>
	<p><b>Obj. č.: 793-504/000-006</b>                      Popisovací karta WMB; Jako karta; S potiskem; 21–30 (10×); Neflexibilní; Potisk vodorovný; Možnost naklapnutí; Modrá</p>	<a href="http://www.wago.com/793-504/000-006">www.wago.com/793-504/000-006</a>
	<p><b>Obj. č.: 793-504/000-012</b>                      Popisovací karta WMB; Jako karta; S potiskem; 21–30 (10×); Neflexibilní; Potisk vodorovný; Možnost naklapnutí; Oranžová</p>	<a href="http://www.wago.com/793-504/000-012">www.wago.com/793-504/000-012</a>
	<p><b>Obj. č.: 793-504/000-017</b>                      Popisovací karta WMB; Jako karta; S potiskem; 21–30 (10×); Neflexibilní; Potisk vodorovný; Možnost naklapnutí; Světle zelená</p>	<a href="http://www.wago.com/793-504/000-017">www.wago.com/793-504/000-017</a>
	<p><b>Obj. č.: 793-504/000-023</b>                      Popisovací karta WMB; Jako karta; S potiskem; 21–30 (10×); Neflexibilní; Potisk vodorovný; Možnost naklapnutí; Zelená</p>	<a href="http://www.wago.com/793-504/000-023">www.wago.com/793-504/000-023</a>
	<p><b>Obj. č.: 793-505</b>                      Popisovací karta WMB; Jako karta; S potiskem; 31–40 (10×); Neflexibilní; Potisk vodorovný; Možnost naklapnutí; Bílá</p>	<a href="http://www.wago.com/793-505">www.wago.com/793-505</a>
	<p><b>Obj. č.: 793-505/000-005</b>                      Popisovací karta WMB; Jako karta; S potiskem; 31–40 (10×); Neflexibilní; Potisk vodorovný; Možnost naklapnutí; Červená</p>	<a href="http://www.wago.com/793-505/000-005">www.wago.com/793-505/000-005</a>
	<p><b>Obj. č.: 793-505/000-006</b>                      Popisovací karta WMB; Jako karta; S potiskem; 31–40 (10×); Neflexibilní; Potisk vodorovný; Možnost naklapnutí; Modrá</p>	<a href="http://www.wago.com/793-505/000-006">www.wago.com/793-505/000-006</a>
	<p><b>Obj. č.: 793-505/000-007</b>                      Popisovací karta WMB; Jako karta; S potiskem; 31–40 (10×); Neflexibilní; Potisk vodorovný; Možnost naklapnutí; Šedá</p>	<a href="http://www.wago.com/793-505/000-007">www.wago.com/793-505/000-007</a>
	<p><b>Obj. č.: 793-505/000-012</b>                      Popisovací karta WMB; Jako karta; S potiskem; 31–40 (10×); Neflexibilní; Potisk vodorovný; Možnost naklapnutí; Oranžová</p>	<a href="http://www.wago.com/793-505/000-012">www.wago.com/793-505/000-012</a>
	<p><b>Obj. č.: 793-506</b>                      Popisovací karta WMB; Jako karta; S potiskem; 41–50 (10×); Neflexibilní; Potisk vodorovný; Možnost naklapnutí; Bílá</p>	<a href="http://www.wago.com/793-506">www.wago.com/793-506</a>
	<p><b>Obj. č.: 793-506/000-005</b>                      Popisovací karta WMB; Jako karta; S potiskem; 41–50 (10×); Neflexibilní; Potisk vodorovný; Možnost naklapnutí; Červená</p>	<a href="http://www.wago.com/793-506/000-005">www.wago.com/793-506/000-005</a>
	<p><b>Obj. č.: 793-506/000-006</b>                      Popisovací karta WMB; Jako karta; S potiskem; 41–50 (10×); Neflexibilní; Potisk vodorovný; Možnost naklapnutí; Modrá</p>	<a href="http://www.wago.com/793-506/000-006">www.wago.com/793-506/000-006</a>

	<b>Obj. č.: 793-506/000-012</b> Popisovací karta WMB; Jako karta; S potiskem; 41–50 (10×); Neflexibilní; Potisk vodorovný; Možnost naklapnutí; Oranžová	<a href="http://www.wago.com/793-506/000-012">www.wago.com/793-506/000-012</a>
	<b>Obj. č.: 793-506/000-017</b> Popisovací karta WMB; Jako karta; S potiskem; 41–50 (10×); Neflexibilní; Potisk vodorovný; Možnost naklapnutí; Světle zelená	<a href="http://www.wago.com/793-506/000-017">www.wago.com/793-506/000-017</a>
	<b>Obj. č.: 793-5501</b> Popisovací karta WMB; Jako karta; Pro svorky o šířce 5–17,5 mm; Flexibilní, 5–5,2 mm; Bez potisku; Možnost naklapnutí; Bílá	<a href="http://www.wago.com/793-5501">www.wago.com/793-5501</a>
	<b>Obj. č.: 793-5501/000-002</b> Popisovací karta WMB; Jako karta; Pro svorky o šířce 5–17,5 mm; Flexibilní, 5–5,2 mm; Bez potisku; Možnost naklapnutí; Žlutá	<a href="http://www.wago.com/793-5501/000-002">www.wago.com/793-5501/000-002</a>
	<b>Obj. č.: 793-5501/000-005</b> Popisovací karta WMB; Jako karta; Flexibilní, 5–5,2 mm; Bez potisku; Možnost naklapnutí; Červená	<a href="http://www.wago.com/793-5501/000-005">www.wago.com/793-5501/000-005</a>
	<b>Obj. č.: 793-5501/000-006</b> Popisovací karta WMB; Jako karta; Flexibilní, 5–5,2 mm; Bez potisku; Možnost naklapnutí; Modrá	<a href="http://www.wago.com/793-5501/000-006">www.wago.com/793-5501/000-006</a>
	<b>Obj. č.: 793-5501/000-007</b> Popisovací karta WMB; Jako karta; Flexibilní, 5–5,2 mm; Bez potisku; Možnost naklapnutí; Šedá	<a href="http://www.wago.com/793-5501/000-007">www.wago.com/793-5501/000-007</a>
	<b>Obj. č.: 793-5501/000-012</b> Popisovací karta WMB; Jako karta; Flexibilní, 5–5,2 mm; Bez potisku; Možnost naklapnutí; Oranžová	<a href="http://www.wago.com/793-5501/000-012">www.wago.com/793-5501/000-012</a>
	<b>Obj. č.: 793-5501/000-014</b> WMB marking card; as card; stretchable 5 - 5.2 mm; plain; snap-on type; brown	<a href="http://www.wago.com/793-5501/000-014">www.wago.com/793-5501/000-014</a>
	<b>Obj. č.: 793-5501/000-017</b> Popisovací karta WMB; Jako karta; Flexibilní, 5–5,2 mm; Bez potisku; Možnost naklapnutí; Světle zelená	<a href="http://www.wago.com/793-5501/000-017">www.wago.com/793-5501/000-017</a>
	<b>Obj. č.: 793-5501/000-023</b> Popisovací karta WMB; Jako karta; Flexibilní, 5–5,2 mm; Bez potisku; Možnost naklapnutí; Zelená	<a href="http://www.wago.com/793-5501/000-023">www.wago.com/793-5501/000-023</a>
	<b>Obj. č.: 793-5501/000-024</b> Popisovací karta WMB; Jako karta; Flexibilní, 5–5,2 mm; Bez potisku; Možnost naklapnutí; Fialová	<a href="http://www.wago.com/793-5501/000-024">www.wago.com/793-5501/000-024</a>
	<b>Obj. č.: 793-566</b> Popisovací karta WMB; Jako karta; S potiskem; 1–50 (2×); Neflexibilní; Potisk vodorovný; Možnost naklapnutí; Bílá	<a href="http://www.wago.com/793-566">www.wago.com/793-566</a>
	<b>Obj. č.: 793-566/000-002</b> Popisovací karta WMB; Jako karta; S potiskem; 1–50 (2×); Neflexibilní; Potisk vodorovný; Možnost naklapnutí; Žlutá	<a href="http://www.wago.com/793-566/000-002">www.wago.com/793-566/000-002</a>
	<b>Obj. č.: 793-566/000-005</b> Popisovací karta WMB; Jako karta; S potiskem; 1–50 (2×); Neflexibilní; Potisk vodorovný; Možnost naklapnutí; Červená	<a href="http://www.wago.com/793-566/000-005">www.wago.com/793-566/000-005</a>

**Obj. č.: 793-566/000-006**

Popisovací karta WMB; Jako karta; S potiskem; 1–50 (2×); Neflexibilní; Potisk vodorovný; Možnost naklapnutí; Modrá

[www.wago.com/793-566/000-006](http://www.wago.com/793-566/000-006)**Obj. č.: 793-566/000-007**

Popisovací karta WMB; Jako karta; S potiskem; 1–50 (2×); Neflexibilní; Potisk vodorovný; Možnost naklapnutí; Šedá

[www.wago.com/793-566/000-007](http://www.wago.com/793-566/000-007)**Obj. č.: 793-566/000-012**

Popisovací karta WMB; Jako karta; S potiskem; 1–50 (2×); Neflexibilní; Potisk vodorovný; Možnost naklapnutí; Oranžová

[www.wago.com/793-566/000-012](http://www.wago.com/793-566/000-012)**Obj. č.: 793-566/000-017**

Popisovací karta WMB; Jako karta; S potiskem; 1–50 (2×); Neflexibilní; Potisk vodorovný; Možnost naklapnutí; Světle zelená

[www.wago.com/793-566/000-017](http://www.wago.com/793-566/000-017)**Obj. č.: 793-566/000-023**

Popisovací karta WMB; Jako karta; S potiskem; 1–50 (2×); Neflexibilní; Potisk vodorovný; Možnost naklapnutí; Zelená

[www.wago.com/793-566/000-023](http://www.wago.com/793-566/000-023)**Obj. č.: 793-566/000-024**

Popisovací karta WMB; Jako karta; S potiskem; 1–50 (2×); Neflexibilní; Potisk vodorovný; Možnost naklapnutí; Fialová

[www.wago.com/793-566/000-024](http://www.wago.com/793-566/000-024)**Jumper****Obj. č.: 788-113**

Hřebenový můstek; 2×; Izolováno

[www.wago.com/788-113](http://www.wago.com/788-113)**Obj. č.: 788-114**

Hřebenový můstek; 3×; Izolováno

[www.wago.com/788-114](http://www.wago.com/788-114)**Obj. č.: 788-115**

Hřebenový můstek; 4×; Izolováno

[www.wago.com/788-115](http://www.wago.com/788-115)**Obj. č.: 788-116**

Hřebenový můstek; 6×; Izolováno

[www.wago.com/788-116](http://www.wago.com/788-116)**Obj. č.: 788-117**

Hřebenový můstek; 8×; Izolováno

[www.wago.com/788-117](http://www.wago.com/788-117)**Obj. č.: 788-118**

Hřebenový můstek; 2× (1-3); Izolováno

[www.wago.com/788-118](http://www.wago.com/788-118)**Obj. č.: 859-402**

Hřebenový můstek; 2×; Jmenovitý proud 18 A; Izolováno; Světle šedá

[www.wago.com/859-402](http://www.wago.com/859-402)**Obj. č.: 859-402/000-005**

Hřebenový můstek; 2×; Jmenovitý proud 18 A; Izolováno; Červená

[www.wago.com/859-402/000-005](http://www.wago.com/859-402/000-005)**Obj. č.: 859-402/000-006**

Hřebenový můstek; 2×; Jmenovitý proud 18 A; Izolováno; Modrá

[www.wago.com/859-402/000-006](http://www.wago.com/859-402/000-006)**Obj. č.: 859-402/000-029**

Hřebenový můstek; 2×; Jmenovitý proud 18 A; Izolováno; Žlutá

[www.wago.com/859-402/000-029](http://www.wago.com/859-402/000-029)**tools**





**Obj. č.: 210-720**  
Ovládací nástroj; Břit: 3,5 × 0,5 mm; S částečně izolovanou rukojetí

[www.wago.com/210-720](http://www.wago.com/210-720)

#### General accessories



**Obj. č.: 209-145**  
Nosič skupinového označení

[www.wago.com/209-145](http://www.wago.com/209-145)



**Obj. č.: 209-184**  
Ochranný pásek; Transparentní

[www.wago.com/209-184](http://www.wago.com/209-184)



**Obj. č.: 249-105**  
Nosič skupinového označení

[www.wago.com/249-105](http://www.wago.com/249-105)



**Obj. č.: 788-120**  
Příslušenství pro reléové moduly; Červený indikátor provozu

[www.wago.com/788-120](http://www.wago.com/788-120)



**Obj. č.: 788-121**  
Příslušenství pro reléové moduly; Červený indikátor provozu

[www.wago.com/788-121](http://www.wago.com/788-121)



**Obj. č.: 788-122**  
Provozní indikace; DC 110 V

[www.wago.com/788-122](http://www.wago.com/788-122)



**Obj. č.: 788-123**  
Příslušenství pro reléové moduly; Červený indikátor provozu

[www.wago.com/788-123](http://www.wago.com/788-123)



**Obj. č.: 788-124**  
Příslušenství pro reléové moduly; Červený indikátor provozu

[www.wago.com/788-124](http://www.wago.com/788-124)



**Obj. č.: 788-125**  
Příslušenství pro reléové moduly; Červený indikátor provozu

[www.wago.com/788-125](http://www.wago.com/788-125)



**Obj. č.: 788-148**  
Modul s filtrem; RC článek; Jmenovité napětí AC 230 V

[www.wago.com/788-148](http://www.wago.com/788-148)



**Obj. č.: 788-150**  
Elementární relé; Vstupní jmenovité napětí DC 12 V; 1 přepínací kontakt; Mezní trvalý proud 16 A; Konstrukční šířka 13 mm; Konstrukční výška 15 mm

[www.wago.com/788-150](http://www.wago.com/788-150)



**Obj. č.: 788-154**  
Elementární relé; Vstupní jmenovité napětí DC 24 V; 1 přepínací kontakt; Mezní trvalý proud 16 A; Konstrukční šířka 13 mm; Konstrukční výška 15 mm

[www.wago.com/788-154](http://www.wago.com/788-154)



**Obj. č.: 788-158**  
Elementární relé; Vstupní jmenovité napětí DC 48 V; 1 přepínací kontakt; Mezní trvalý proud 16 A; Konstrukční šířka 13 mm; Konstrukční výška 15 mm

[www.wago.com/788-158](http://www.wago.com/788-158)



**Obj. č.: 788-162**  
Elementární relé; Vstupní jmenovité napětí DC 60 V; 1 přepínací kontakt; Mezní trvalý proud 16 A; Konstrukční šířka 13 mm; Konstrukční výška 15 mm

[www.wago.com/788-162](http://www.wago.com/788-162)



**Obj. č.: 788-166**  
Elementární relé; Vstupní jmenovité napětí DC 110 V; 1 přepínací kontakt; Mezní trvalý proud 16 A; Konstrukční šířka 13 mm; Konstrukční výška 15 mm

[www.wago.com/788-166](http://www.wago.com/788-166)



**Obj. č.: 788-170**  
Elementární relé; Jmenovité vstupní napětí AC 24 V; 1 přepínací kontakt; Mezní trvalý proud 16 A; Konstrukční šířka 13 mm; Konstrukční výška 15 mm

[www.wago.com/788-170](http://www.wago.com/788-170)





**Obj. č.: 788-174**  
Elementární relé; Jmenovité vstupní napětí AC 115 V; 1 přepínací kontakt; Mezní trvalý proud 16 A; Konstrukční šířka 13 mm; Konstrukční výška 15 mm

[www.wago.com/788-174](http://www.wago.com/788-174)

**Obj. č.: 788-175**

 Elementární relé; Jmenovité vstupní napětí AC 115 V; 1 přepínací kontakt; Mezní trvalý proud 16 A; Se zlatými kontakty; Konstrukční šířka 13 mm; Konstrukční výška 15 mm [www.wago.com/788-175](http://www.wago.com/788-175)

 **Obj. č.: 788-178**  
Elementární relé; Jmenovité vstupní napětí AC 230 V; 1 přepínací kontakt; Mezní trvalý proud 16 A; Konstrukční šířka 13 mm; Konstrukční výška 15 mm [www.wago.com/788-178](http://www.wago.com/788-178)

 **Obj. č.: 788-179**  
Elementární relé; Jmenovité vstupní napětí AC 230 V; 1 přepínací kontakt; Mezní trvalý proud 16 A; Se zlatými kontakty; Konstrukční šířka 13 mm; Konstrukční výška 15 mm [www.wago.com/788-179](http://www.wago.com/788-179)

## ferrule

 **Obj. č.: 216-241**  
Ferrule; Sleeve for 0.5 mm<sup>2</sup> / 20 AWG; insulated; electro-tin plated; electrolytic copper; gastight crimped; acc. to DIN 46228, Part 4/09.90; white [www.wago.com/216-241](http://www.wago.com/216-241)

 **Obj. č.: 216-242**  
Ferrule; Sleeve for 0.75 mm<sup>2</sup> / 18 AWG; insulated; electro-tin plated; electrolytic copper; gastight crimped; acc. to DIN 46228, Part 4/09.90; gray [www.wago.com/216-242](http://www.wago.com/216-242)

 **Obj. č.: 216-243**  
Dutinka; Objímka na 1 mm<sup>2</sup> / AWG 18; S plastovým límcem; Galvanicky pocínováno; Elektrolytická měď; Plynotěsně osazena; Dle DIN 46228, část 4/09.90; Červená [www.wago.com/216-243](http://www.wago.com/216-243)

 **Obj. č.: 216-244**  
Dutinka; Objímka na 1,5 mm<sup>2</sup> / AWG 16; S plastovým límcem; Galvanicky pocínováno; Elektrolytická měď; Plynotěsně osazena; Dle DIN 46228, část 4/09.90; Černá [www.wago.com/216-244](http://www.wago.com/216-244)

 **Obj. č.: 216-542**  
Dvojitá dutinka; Objímka na 2 × 1 mm<sup>2</sup> / AWG 2 × 18; Červená izolace; Délka 12 mm; Červená [www.wago.com/216-542](http://www.wago.com/216-542)

## Ke stažení

## Documentation

## Additional Information

Disposal; Electrical and electronic equipment, Packaging	V 1.0.0	pdf 265,8 kB	Stáhnout
--	---------	-----------------	----------

## CAD/CAE-Data

## CAD data

2D/3D Models 788-100	URL	Stáhnout
----------------------	-----	----------

## CAE data

EPLAN Data Portal 788-100	Stáhnout
---------------------------	----------

WSCAD Universe 788-100	Stáhnout
------------------------	----------



## Handling Instructions

Změny vyhrazeny.

---

WAGO Elektro spol. sr. o.  
Rozvodova 1116/36  
143 00 Praha 12 - Modřany  
Tel.: +420 261 090 143  
Email: [info.cz@wago.com](mailto:info.cz@wago.com), [wago-cz@wago.com](mailto:wago-cz@wago.com)

Máte otázky ohledně našich produktů?  
Kdykoli nám zavolejte na číslo +420 261 090 143.