

## Popis položky

- Protected against mismatching and maintenance-free
- Push-in CAGE CLAMP® spring pressure connection technology allows solid conductors to be simply pushed into a unit
- Two-wire connection per pole for loops or bridges
- Additional variable coding is possible
- Components can be clearly printed on and color-coded to meet custom requirements

## Upozornění:

Blokovací páčky jsou z výroby namontovány na všech pevně instalovaných produktech (varianty snap-in pro svítidla nebo přístroje, všechny typy konektorů na desky plošných spojů a rozdělovačů), takže vždy dochází k zablokování připojovaných zástrček a zásuvek. Dodatečná blokovací páčka je nutná jen při „neupevněném“ spojení (zástrčka/zásuvka).

## Bezpečnostní upozornění 1:

Application note for the U.S. market (USR): Some versions may also be used for current interruption in accordance with the UL certificate in select applications with currents below 16 A and voltages up to 600 V. For further information, please contact your local sales office.



## Data

### Elektrické parametry

Upozornění k vnitřnímu odporu

Vnitřní odpor cca 1 mΩ

Přechodový odpor kontaktů cca 0,25 mΩ zástrčka/zásuvka

### Ratings per IEC/EN 60664-1

Návrhové napětí (III / 3)	400 V
Návrhové rázové napětí (III / 3)	6 kV
Jmenovitý proud	25 A
Legenda (návrhové hodnoty)	(III / 3) ≙ kategorie přepětí III / stupeň znečištění 3

### Approvals per UL 1977

Jmenovité napětí dle UL 1977 (jen pro zapojení z výroby)	600 V
Jmenovitý proud dle UL 1977 (jen pro zapojení z výroby)	23 A

### Údaje o připojení

Připojovací technika	Push-in CAGE CLAMP®
Způsob ovládání	Ovládací nástroj Přímé zasunutí
Jmenovitý průřez	4 mm <sup>2</sup>
Plný vodič	0,5 ... 4 mm <sup>2</sup> / 20 ... 12 AWG
Plný vodič, připojení přímým zasunutím	1,5 ... 4 mm <sup>2</sup> / 16 ... 12 AWG
Vícedrátový vodič	0,5 ... 2,5 mm <sup>2</sup> / 20 ... 14 AWG
Jemně laněný vodič	0,5 ... 4 mm <sup>2</sup> / 20 ... 12 AWG
Jemně laněný vodič s dutinkou s plastovým límcem	0,25 ... 1,5 mm <sup>2</sup> / 20 ... 16 AWG
Jemně laněný vodič s dutinkou bez plastového límce	0,25 ... 2,5 mm <sup>2</sup> / 20 ... 14 AWG
Jemně laněný vodič s dutinkou, připojení přímým zasunutím, od	1,5 mm <sup>2</sup> / 16 AWG
Délka odizolování	9 mm / 0.35 palec
Poznámka (délka odizolování)	see also packaging or instructions
Počet pólů	5
Celkový počet kontaktních míst	10
Celkový počet potenciálů	5
Směr připojení vodiče ke směru spojení	0°

### Geometrické údaje

Rožteč	10 mm / 0.394 inch
--------	--------------------



Šířka	50 mm / 1.969 inch
Výška	12,9 mm / 0.508 inch
Hloubka	37,5 mm / 1.476 inch

### Mechanické parametry

Kódování	B
Zásuvná síla konektoru	Cca 20–70 N (závisí na počtu pólů)
Přidrzná síla konektoru	Se zajištěním: > 80 N
Rozpojovací síla konektoru	Bez zajištění: cca 20–70 N (závisí na počtu pólů)
Počet zasunovacích cyklů	200, bez odporového zatížení 100, s odporovým zatížením $I_N = 25$ A, zkontrolováno (4 mm <sup>2</sup> )
Potisk	1 2 3 4 5
Krytí	IP20
Upozornění ke krytí	Only in mated condition with strain relief housing (These compact connectors are not designed for use in open, easily accessible areas.)
Popis potenciálu	1 2 3 4 5

### Plug connection

Typ kontaktu (konektor)	Konektor (zásuvka) / zdířka
Typ připojení konektoru	pro vodiče
Ochrana proti chybnému zapojení	Yes
Aretace zásuvného připojení	Blokovací západka
Blokovací západka	no

### Údaje o materiálu

barva	Šedá
Izolační materiál	Polyamid 66 (PA 66)
Materiál svěřacích pružin	Chromniklová pružinová ocel (CrNi)
Materiál kontaktů	Měď nebo slitina mědi, s povrchovou úpravou
Požární zatížení	0.273 MJ
Hmotnost	16.085 g

### Okolní podmínky

Processing temperature	-5 ... +40 °C
Continuous operating temperature	-35 ... +85 °C
Upozornění k trvalé provozní teplotě	Izolační součásti pro teploty ≤ 105 °C

### Obchodní údaje

Product Group	20 (WINSTA)
---------------	-------------



Druh balení	BOX
Country of origin	DE
GTIN	4044918252454
Customs Tariff No.	85366990990

### Atesty/certifikáty

#### Specifické atesty jednotlivých států

Logo	Schválení	Doplňkový text schválení	Název certifikátu
	<b>CCA</b> DEKRA Certification B.V.	IEC 61984	NL-32104
	<b>CCA</b> DEKRA Certification B.V.	EN 61984	2173495.01

#### Atesty pro použití v lodním průmyslu







Logo	Schválení	Doplňkový text schválení	Název certifikátu
	<b>ABS</b> American Bureau of Shipping	-	19-HG1868589-PDA
	<b>DNV GL</b> Det Norske Veritas, Germanischer Lloyd	-	TAE00001Z6
	<b>LR</b> Lloyds Register	IEC 61984	02/20050 (E6)

#### Atesty UL





Logo	Schválení	Doplňkový text schválení	Název certifikátu
	<b>cURus</b> Underwriters Laboratories Inc.	UL 1977	E45171 Sec. 9

#### Kompatibilní produkty

#### Strain relief plate

	<b>Obj. č.: 770-505</b> Pouzdra s odlehčením tahu; 5pól.; Pro 2 vedení; 9,0–13,0 mm; 55 mm; Černá	<a href="http://www.wago.com/770-505">www.wago.com/770-505</a>
	<b>Obj. č.: 770-505/021-000</b> Pouzdra s odlehčením tahu; 5pól.; Pro 2 vedení; 11,5–16,5 mm; 71 mm; Černá	<a href="http://www.wago.com/770-505/021-000">www.wago.com/770-505/021-000</a>
	<b>Obj. č.: 770-505/023-000</b> Pouzdra s odlehčením tahu; 5pól.; Pro 2 vedení; 5,0–9,0 mm; 55 mm; Černá	<a href="http://www.wago.com/770-505/023-000">www.wago.com/770-505/023-000</a>
	<b>Obj. č.: 770-515</b> Pouzdra s odlehčením tahu; 5pól.; Pro 2 vedení; 9,0–13,0 mm; 55 mm; Bílá	<a href="http://www.wago.com/770-515">www.wago.com/770-515</a>
	<b>Obj. č.: 770-515/021-000</b> Pouzdra s odlehčením tahu; 5pól.; Pro 2 vedení; 11,5–16,5 mm; 71 mm; Bílá	<a href="http://www.wago.com/770-515/021-000">www.wago.com/770-515/021-000</a>
	<b>Obj. č.: 770-515/023-000</b> Pouzdra s odlehčením tahu; 5pól.; Pro 2 vedení; 5,0–9,0 mm; 55 mm; Bílá	<a href="http://www.wago.com/770-515/023-000">www.wago.com/770-515/023-000</a>



#### Locking lever

	<b>Obj. č.: 770-101</b> Blokovací západka; Pro neupevněné spoje; Pro ruční ovládání; Černá	<a href="http://www.wago.com/770-101">www.wago.com/770-101</a>
	<b>Obj. č.: 770-111</b> Blokovací západka; Pro neupevněné spoje; Pro ovládání pomocí nástroje; Černá	<a href="http://www.wago.com/770-111">www.wago.com/770-111</a>
	<b>Obj. č.: 770-121</b> Blokovací západka; Pro neupevněné spoje; Pro ruční ovládání; Bílá	<a href="http://www.wago.com/770-121">www.wago.com/770-121</a>
	<b>Obj. č.: 770-131</b> Blokovací západka; Pro neupevněné spoje; Pro ovládání pomocí nástroje; Bílá	<a href="http://www.wago.com/770-131">www.wago.com/770-131</a>

#### tools

	<b>Obj. č.: 210-719</b> Ovládací nástroj; Břit: 2,5 × 0,4 mm; S částečně izolovanou rukojetí	<a href="http://www.wago.com/210-719">www.wago.com/210-719</a>
--	---	--

#### protection

	<b>Obj. č.: 770-201</b> Uzávěr; 12pól., dělitelné provedení; 12pól.; Pro zásuvky; Černá	<a href="http://www.wago.com/770-201">www.wago.com/770-201</a>
	<b>Obj. č.: 770-221</b> Uzávěr; Pro zdířku; 12pól.; Možnost dělení; Bílá	<a href="http://www.wago.com/770-221">www.wago.com/770-221</a>

#### Marking accessories

	<b>Obj. č.: 770-450</b> Popisovací štítek; Plast; Bílá	<a href="http://www.wago.com/770-450">www.wago.com/770-450</a>
	<b>Obj. č.: 770-450/000-001</b> Popisovací štítek; Plast; Zelená	<a href="http://www.wago.com/770-450/000-001">www.wago.com/770-450/000-001</a>
	<b>Obj. č.: 770-450/000-002</b> Popisovací štítek; Plast; Žlutá	<a href="http://www.wago.com/770-450/000-002">www.wago.com/770-450/000-002</a>



Obj. č.: 770-450/000-005  
Popisovací štítek; Plast; Červená

[www.wago.com/770-450/000-005](http://www.wago.com/770-450/000-005)



Obj. č.: 770-450/000-006  
Popisovací štítek; Plast; Modrá

[www.wago.com/770-450/000-006](http://www.wago.com/770-450/000-006)



Obj. č.: 770-450/000-012  
Popisovací štítek; Plast

[www.wago.com/770-450/000-012](http://www.wago.com/770-450/000-012)

## Ke stažení CAD/CAE-Data

### CAD data

2D/3D Models 770-245

[URL](#)

[Stáhnout](#)

### CAE data

EPLAN Data Portal 770-245

[Stáhnout](#)

WSCAD Universe 770-245

[Stáhnout](#)

## Handling Instructions

### Inserting a conductor

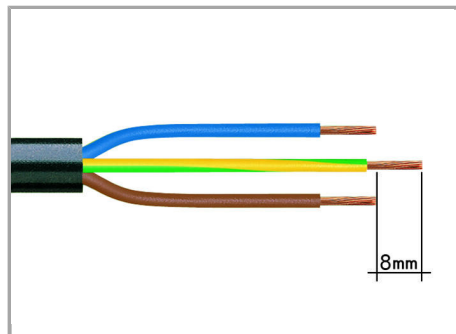

1. Strip length, outer insulation = 35 mm (2-pole), 55 mm (3- to 5-pole)

2. Strip length = 9 mm

3. Extended ground conductor = 8 mm

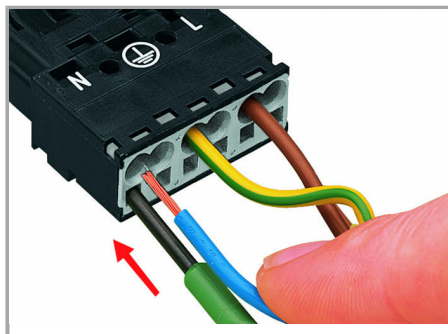

To terminate fine-stranded conductors, open the clamping unit via screwdriver (2.5 mm blade width) and insert stripped conductor until it hits backstop.

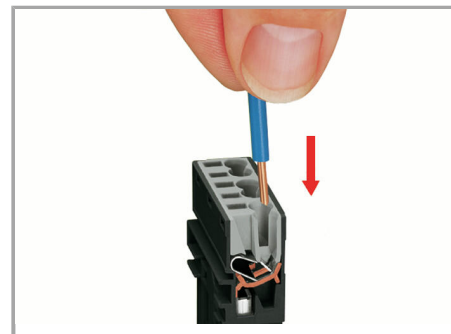

Insert stripped solid conductor until it hits backstop.

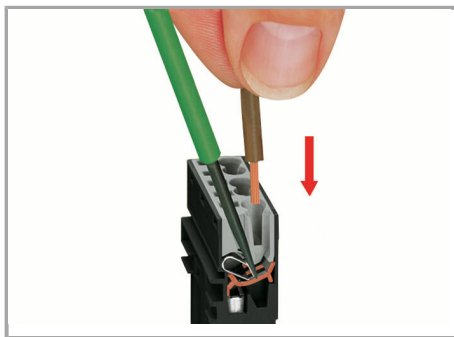

To terminate fine-stranded conductors, open the clamping unit via screwdriver (2.5 mm blade width) and insert stripped conductor until it hits backstop.

#### Removing a conductor

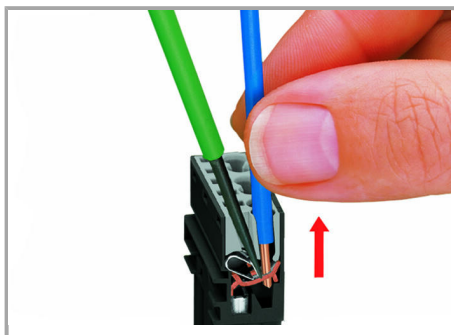

To remove the conductor, actuate the clamp via screwdriver (2.5 mm blade width) and pull out the conductor.

#### Assembly

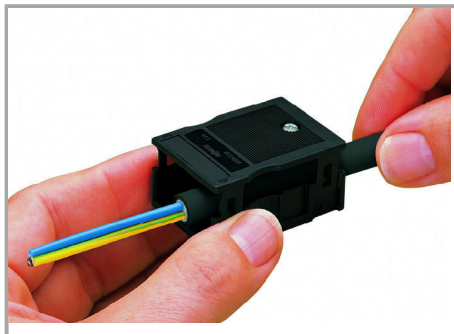

We recommend pulling the pre-latched strain relief housing over the cable prior to termination. However, the strain relief can be mounted at a later time as well.

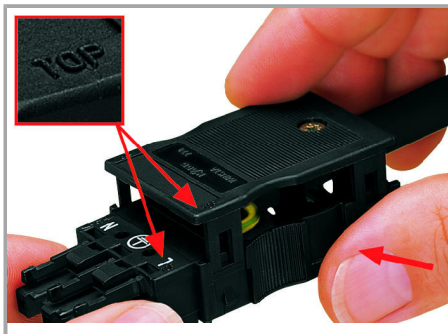

Latch the strain relief housing on the plug /socket. Note the "TOP" inscription.

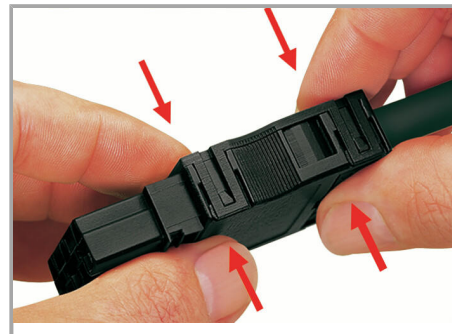

Prepare strain relief housing by snapping together upper and bottom part.



Tighten strain relief screw via screwdriver (2.5 mm blade width).

### Coding

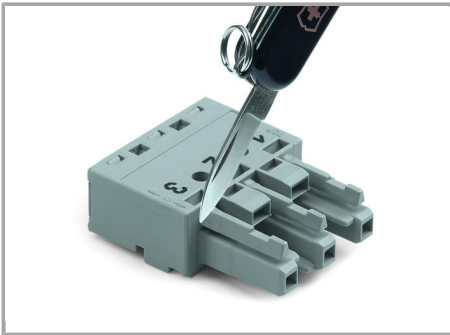

Simply cut off the coding pin from the socket.

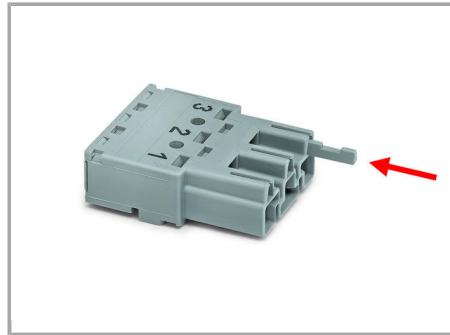

Insert coding pin into plug (break first) until it engages.

### Protected Against Mismatching

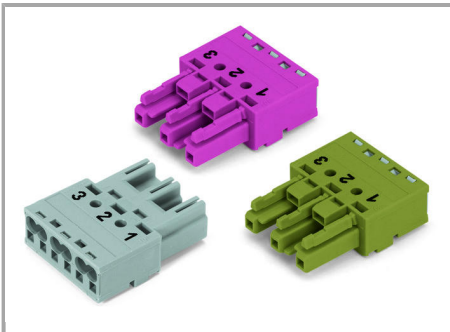

B-coded connectors with different colors can be plugged together.

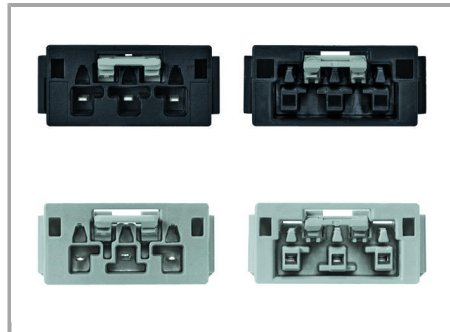

B-coded connectors (shown in gray) not only differ in color, but also in their design, making them incompatible with other coded connectors.

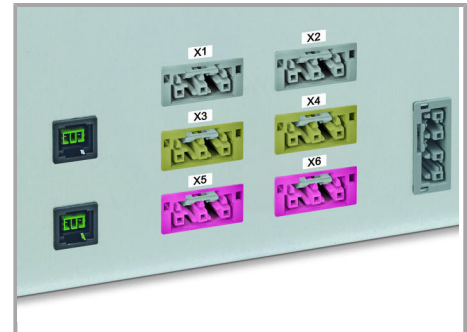

Easy circuit identification via different marking and colors

### Important note:

Different colors and/or pole marking are used for circuit identification.

Only connectors of the same color and same pole marking must be plugged together.





## Produktová rodina

*WINSTA*® MIDI special

Zobrazit všechny produkty z rodiny

Změny vyhrazeny.

---

WAGO Elektro spol. sr. o.  
Rozvodova 1116/36  
143 00 Praha 12 - Modřany  
Tel.: +420 261 090 143  
Email: [info.cz@wago.com](mailto:info.cz@wago.com), [wago-cz@wago.com](mailto:wago-cz@wago.com)

Máte otázky ohledně našich produktů?  
Kdykoli nám zavolejte na číslo +420 261 090 143.