

# Datový list | Objednací číslo: 770-123

Zdířka; S pouzdem s odlehčením tahu; 3pól.; Kód. A; 4,00 mm<sup>2</sup>; Bílá

[www.wago.com/770-123](http://www.wago.com/770-123)

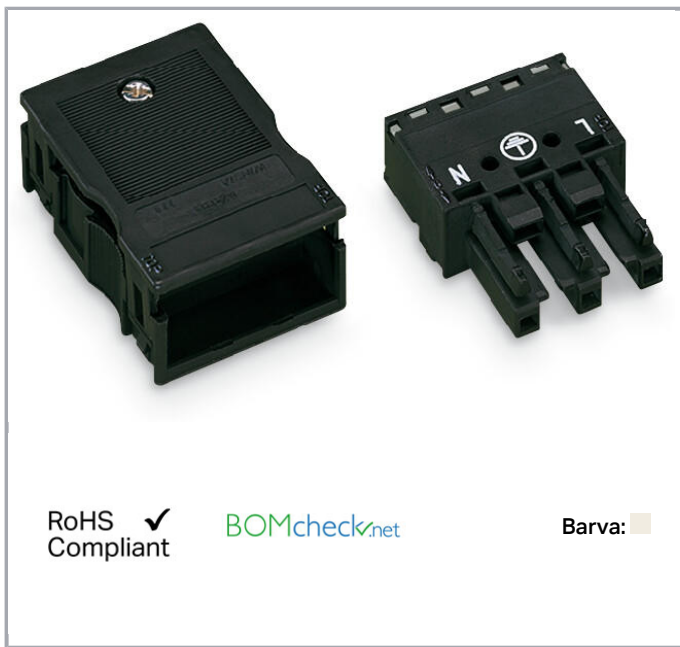

RoHS  
Compliant

BOMcheck.net

Barva:

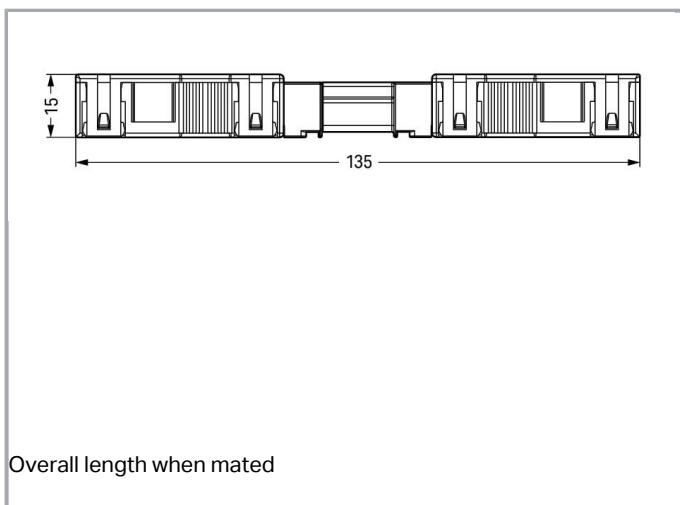
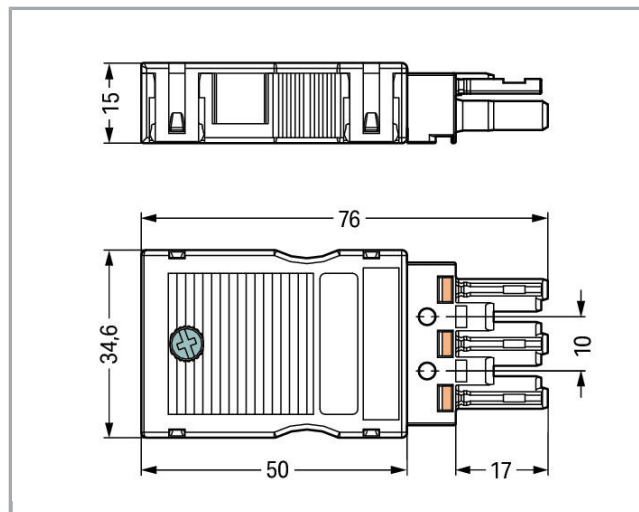

Overall length when mated

## Popis položky

Bílá, kódování A (L N)

Upozornění:



Blokovací páčky jsou z výroby namontovány na všech pevně instalovaných produktech (varianty snap-in pro svítidla nebo přístroje, všechny typy konektorů na desky plošných spojů a rozdělovačů), takže vždy dochází k zablokování připojovaných zástrček a zásuvek. Dodatečná blokovací páčka je nutná jen při „neupevněném“ spojení (zástrčka/zásuvka).

#### Bezpečnostní upozornění 1:

Application note for the U.S. market (USR): Some versions may also be used for current interruption in accordance with the UL certificate in select applications with currents below 16 A and voltages up to 600 V. For further information, please contact your local sales office.

## Data

### Elektrické parametry

Upozornění k vnitřnímu odporu

Vnitřní odpor cca 1 mΩ

Přechodový odpor kontaktů cca 0,25 mΩ zástrčka/zásuvka

### Ratings per IEC/EN 60664-1

Návrhové napětí (III / 3)	250 V
Návrhové rázové napětí (III / 3)	4 kV
Jmenovitý proud	25 A
Legenda (návrhové hodnoty)	(III / 3) ≙ kategorie přepětí III / stupeň znečištění 3

### Approvals per UL 1977

Jmenovité napětí dle UL 1977 (jen pro zapojení z výroby)	600 V
Jmenovitý proud dle UL 1977 (jen pro zapojení z výroby)	23 A

### Údaje o připojení

Připojovací technika	Push-in CAGE CLAMP®
Způsob ovládání	Ovládací nástroj Přímé zasunutí
Jmenovitý průřez	4 mm <sup>2</sup>
Plný vodič	0,5 ... 4 mm <sup>2</sup> / 20 ... 12 AWG
Plný vodič, připojení přímým zasunutím	1,5 ... 4 mm <sup>2</sup> / 16 ... 12 AWG
Vícedrátový vodič	0,5 ... 2,5 mm <sup>2</sup> / 20 ... 14 AWG
Jemně laněný vodič	0,5 ... 4 mm <sup>2</sup> / 20 ... 12 AWG
Jemně laněný vodič s dutinkou s plastovým límcem	0,25 ... 1,5 mm <sup>2</sup> / 20 ... 16 AWG
Jemně laněný vodič s dutinkou bez plastového límce	0,25 ... 2,5 mm <sup>2</sup> / 20 ... 14 AWG
Jemně laněný vodič s dutinkou, připojení přímým zasunutím, od	1,5 mm <sup>2</sup> / 16 AWG
Délka odizolování	9 mm / 0.35 palec
Poznámka (délka odizolování)	see also packaging or instructions



Počet pólů	3
Celkový počet kontaktních míst	6
Celkový počet potenciálů	3
Průměr připojitelného kabelu s pláštěm	8 ... 11,5 mm
Směr připojení vodiče ke směru spojení	0°
Délka odstraněného pláště	55 mm

### Geometrické údaje

Rozteč	10 mm / 0.394 inch
Šířka	34,6 mm / 1.362 inch
Výška	15 mm / 0.591 inch
Hloubka	75,9 mm / 2.988 inch

### Mechanické parametry

Kódování	A
Zásuvná síla konektoru	Cca 20–70 N (závisí na počtu pólů)
Přidrzná síla konektoru	Se zajištěním: > 80 N
Rozpojovací síla konektoru	Bez zajištění: cca 20–70 N (závisí na počtu pólů)
Počet zasunovacích cyklů	200, bez odporového zatížení 100, s odporovým zatížením $I_N = 25$ A, zkontrolováno (4 mm <sup>2</sup> )
Potisk	L N
Krytí	IP20
Upozornění ke krytí	Only in mated condition with strain relief housing (These compact connectors are not designed for use in open, easily accessible areas.)
Popis potenciálu	L N
Použití	Standard network application

### Plug connection

Typ kontaktu (konektor)	Konektor (zásuvka) / zdířka
Typ připojení konektoru	pro vodiče
Ochrana proti chybnému zapojení	Yes
Aretace zásuvného připojení	Blokovací západka
Blokovací západka	no
Odlehčení tahu	strain relief housing

### Údaje o materiálu

barva	Bílá
Izolační materiál	Polyamid 66 (PA 66)
Materiál svěracích pružin	Chromniklová pružinová ocel (CrNi)

Materiál kontaktů	Měď nebo slitina mědi, s povrchovou úpravou
Požární zatížení	0.426 MJ
Barva odlehčení tahu	bílá
Hmotnost	19.652 g

### Okolní podmínky



Processing temperature	-5 ... +40 °C
Continuous operating temperature	-35 ... +85 °C
Upozornění k trvalé provozní teplotě	Izolační součásti pro teploty ≤ 105 °C

### Obchodní údaje



Product Group	20 (WINSTA)
Druh balení	BOX
Country of origin	DE
GTIN	4044918252171
Customs Tariff No.	85366990990

### Atesty/certifikáty

#### Specifické atesty jednotlivých států

Logo	Schválení	Doplňkový text schválení	Název certifikátu
	CCA DEKRA Certification B.V.	EN 61535	2173495.02
	CCA DEKRA Certification B.V.	IEC 61535	NL-32105
	VDE VDE Prüf- und Zertifizierungsinstitut	EN 61535	40029808

#### Atesty pro použití v lodním průmyslu

Logo	Schválení	Doplňkový text schválení	Název certifikátu
	ABS American Bureau of Shipping	-	19- HG1868589- PDA
	DNV GL Det Norske Veritas, Germanischer Lloyd	-	TAE00001Z6
	LR	IEC 61984	02/20050



Lloyds Register







(E6)

## Atesty UL

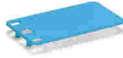

Logo	Schválení	Doplňkový text schválení	Název certifikátu
	cURus Underwriters Laboratories Inc.	UL 1977	E45171 Sec. 9

## Kompatibilní produkty

## Marking accessories

	<b>Obj. č.: 770-450</b> Popisovací štítek; Plast; Bílá	<a href="http://www.wago.com/770-450">www.wago.com/770-450</a>
	<b>Obj. č.: 770-450/000-001</b> Popisovací štítek; Plast; Zelená	<a href="http://www.wago.com/770-450/000-001">www.wago.com/770-450/000-001</a>
	<b>Obj. č.: 770-450/000-002</b> Popisovací štítek; Plast; Žlutá	<a href="http://www.wago.com/770-450/000-002">www.wago.com/770-450/000-002</a>
	<b>Obj. č.: 770-450/000-005</b> Popisovací štítek; Plast; Červená	<a href="http://www.wago.com/770-450/000-005">www.wago.com/770-450/000-005</a>
	<b>Obj. č.: 770-450/000-006</b> Popisovací štítek; Plast; Modrá	<a href="http://www.wago.com/770-450/000-006">www.wago.com/770-450/000-006</a>
	<b>Obj. č.: 770-450/000-012</b> Popisovací štítek; Plast	<a href="http://www.wago.com/770-450/000-012">www.wago.com/770-450/000-012</a>

## Locking lever

	<b>Obj. č.: 770-101</b> Blokovací západka; Pro neupevněné spoje; Pro ruční ovládání; Černá	<a href="http://www.wago.com/770-101">www.wago.com/770-101</a>
	<b>Obj. č.: 770-111</b> Blokovací západka; Pro neupevněné spoje; Pro ovládání pomocí nástroje; Černá	<a href="http://www.wago.com/770-111">www.wago.com/770-111</a>
	<b>Obj. č.: 770-121</b> Blokovací západka; Pro neupevněné spoje; Pro ruční ovládání; Bílá	<a href="http://www.wago.com/770-121">www.wago.com/770-121</a>
	<b>Obj. č.: 770-131</b>	



Blokovací západka; Pro neupevněné spoje; Pro ovládání pomocí nástroje; Bílá

[www.wago.com/770-131](http://www.wago.com/770-131)

---

#### protection



Obj. č.: 770-201

Uzávěr; 12pól., dělitelné provedení; 12pól.; Pro zásuvky; Černá

[www.wago.com/770-201](http://www.wago.com/770-201)



Obj. č.: 770-221

Uzávěr; Pro zdířku; 12pól.; Možnost dělení; Bílá

[www.wago.com/770-221](http://www.wago.com/770-221)

---

#### tools



Obj. č.: 210-719

Ovládací nástroj; Břit: 2,5 × 0,4 mm; S částečně izolovanou rukojetí

[www.wago.com/210-719](http://www.wago.com/210-719)



Obj. č.: 770-383

Ovládací nástroj; 3×; Zelená

[www.wago.com/770-383](http://www.wago.com/770-383)

### Ke stažení

#### CAD/CAE-Data

##### CAD data

2D/3D Models 770-123

[URL](#)

[Stáhnout](#)

##### CAE data

EPLAN Data Portal 770-123

[Stáhnout](#)

WSCAD Universe 770-123

[Stáhnout](#)

### Handling Instructions

Inserting a conductor

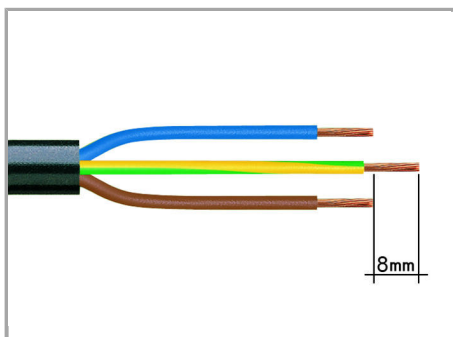

1. Strip length, outer insulation = 35 mm (2-pole), 55 mm (3- to 5-pole)

2. Strip length = 9 mm

3. Extended ground conductor = 8 mm

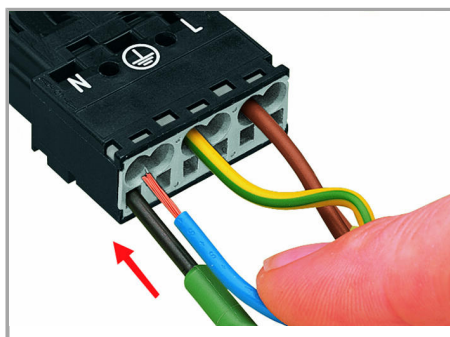

To terminate fine-stranded conductors, open the clamping unit via screwdriver (2.5 mm blade width) and insert stripped conductor until it hits backstop.

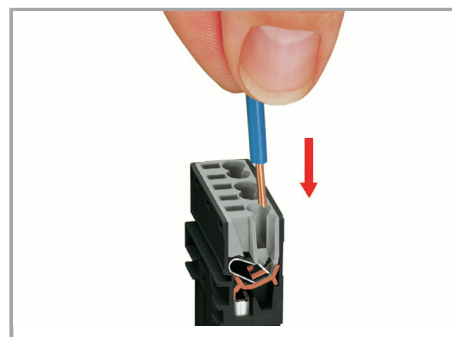

Insert stripped solid conductor until it hits backstop.

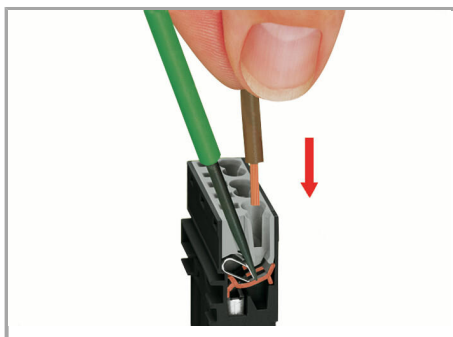

To terminate fine-stranded conductors, open the clamping unit via screwdriver (2.5 mm blade width) and insert stripped conductor until it hits backstop.

#### Removing a conductor

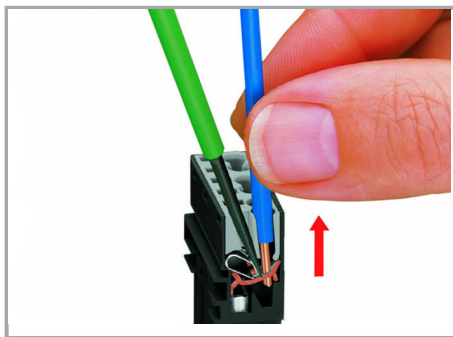

To remove the conductor, actuate the clamp via screwdriver (2.5 mm blade width) and pull out the conductor.



Simply cut off the coding pin from the socket.

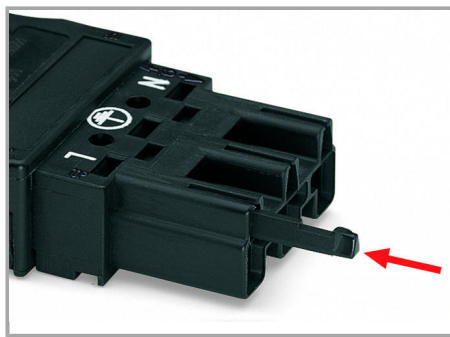

Insert coding pin into plug (break first) until it engages.

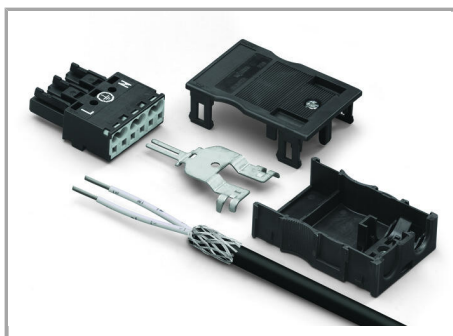

Connector with shield termination

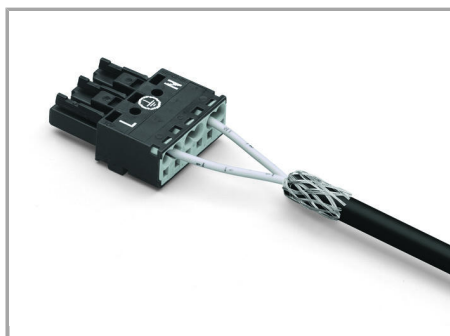

Apply the shield to the rubber cable.

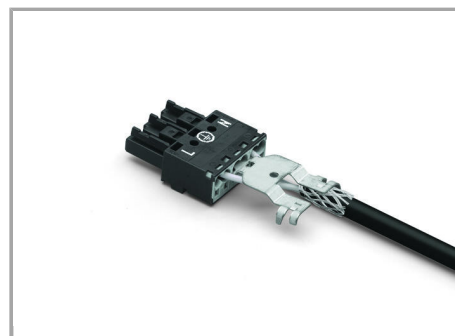

Push the shield connecting plate into the connector until fully inserted.

Strip length, outer insulation = 55 mm

Shield length = 10 mm



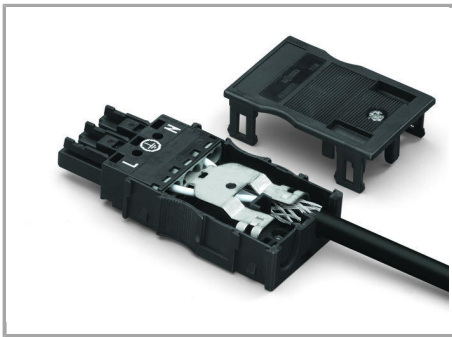

First insert wired connector into strain relief housing, then snap cover and tighten screw.

## Produktová rodina

*WINSTA*® MIDI

[Zobrazit všechny produkty z rodiny](#)

Změny vyhrazeny.

---

WAGO Elektro spol. sr. o.  
Rozvodova 1116/36  
143 00 Praha 12 - Modřany  
Tel.: +420 261 090 143  
Email: [info.cz@wago.com](mailto:info.cz@wago.com), [wago-cz@wago.com](mailto:wago-cz@wago.com)

Máte otázky ohledně našich produktů?  
Kdykoli nám zavolejte na číslo +420 261 090 143.