

Datový list | Objednací číslo: 769-636/003-000

Konektor s pájecími piny THT; 1.0 x 1.0 mm solder pin; Rovné provedení;
Upevňovací příruba; Rozteč 5 mm; 6pól.; Šedá



www.wago.com/769-636/003-000



RoHS Compliant

BOMcheck.net

Barva: ■

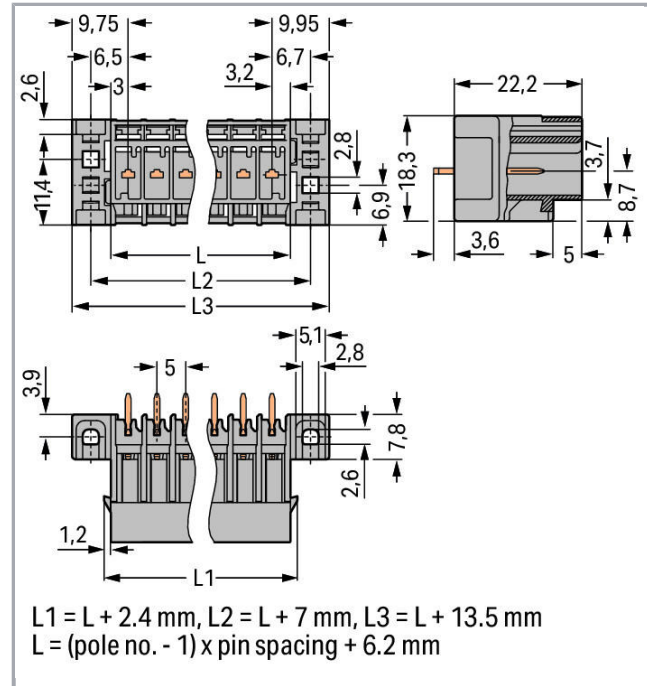

Data

Elektrické parametry

Ratings per IEC/EN 60664-1

| | |
|----------------------------------|---|
| Návrhové napětí (III / 3) | 250 V |
| Návrhové rázové napětí (III / 3) | 4 kV |
| Návrhové napětí (III/2) | 500 V |
| Návrhové rázové napětí (III / 2) | 4 kV |
| Jmenovitý proud | 32 A |
| Legenda (návrhové hodnoty) | (III / 3) ≙ kategorie přepětí III / stupeň znečištění 3 |

Údaje o připojení

| | |
|--------------------------|---|
| Počet pólů | 6 |
| Celkový počet potenciálů | 6 |
| Počet úrovní | 1 |

**Geometrické údaje**

| | |
|------------------|----------------------|
| Rozteč | 5 mm / 0.197 inch |
| Šířka | 44,7 mm / 1.76 inch |
| Výška od povrchu | 22,2 mm / 0.874 inch |
| Hloubka | 18,3 mm / 0.72 inch |

Mechanické parametry

| | |
|-----------------|--------------------|
| Způsob upevnění | Upevňovací příruba |
|-----------------|--------------------|

Plug connection

| | |
|---|-------------------------------|
| Typ kontaktu (konektor) | Konektor (vidlice) / zástrčka |
| Typ připojení konektoru | na desky plošných spojů |
| Ochrana proti chybnému zapojení | No |
| Směr zapojení vůči desce plošných spojů | 90° |

PCB contact

| | |
|---------------------------------|-----|
| Kontakt na desku plošných spojů | THT |
|---------------------------------|-----|

Údaje o materiálu

| | |
|-------------------|---------------------|
| barva | Šedá |
| Izolační materiál | Polyamid 66 (PA 66) |
| Požární zatížení | 0.16 MJ |
| Hmotnost | 7.125 g |

Obchodní údaje

| | |
|--------------------|-------------------|
| Product Group | 18 (X-COM-System) |
| Druh balení | BOX |
| Country of origin | PL |
| GTIN | 4044918270694 |
| Customs Tariff No. | 85366990990 |

Atesty/certifikáty**Specifické atesty jednotlivých států**

| Logo | Schválení | Doplňkový text schválení | Název certifikátu |
|--|---------------------------------|--------------------------|-------------------|
|  | CCA DEKRA Certification B.V. | EN 60947 | NTR NL- 7626 |
| | CCA | EN 61984 | 2190419.02 |

DEKRA Certification B.V.



| | | |
|---------------------------------|-----------|----------|
| CCA DEKRA Certification B.V. | IEC 61984 | NL-47799 |
|---------------------------------|-----------|----------|





| | | |
|---------------------------------|---------------|---------|
| CSA DEKRA Certification B.V. | C22.2 No. 158 | 1101144 |
|---------------------------------|---------------|---------|





| | | |
|---------------------------------------|----------|------------|
| KEMA/KEUR DEKRA Certification B.V. | EN 60947 | 2190419.01 |
|---------------------------------------|----------|------------|

Atesty UL



| Logo | Schválení | Doplňkový text schválení | Název certifikátu |
|--|--------------------------------------|--------------------------|-------------------|
|  | UR Underwriters Laboratories Inc. | UL 1977 | E45171-20010720 |
|  | UR Underwriters Laboratories Inc. | UL 1059 | 31.07.2019-E45172 |















Kompatibilní produkty













Marking accessories

| | | |
|--|---|--|
|  | Obj. č.: 210-831 Popisovací páska; Na cívce; Šířka 2,3 mm; Bez potisku; Samolepicí; Bílá | www.wago.com/210-831 |
|  | Obj. č.: 210-832 Popisovací páska; Na cívce; Šířka 3 mm; Bez potisku; Samolepicí; Bílá | www.wago.com/210-832 |
|  | Obj. č.: 210-833 Popisovací páska; Na cívce; Šířka 6 mm; Bez potisku; Samolepicí; Bílá | www.wago.com/210-833 |
|  | Obj. č.: 210-834 Popisovací páska; Na cívce; Šířka 5 mm; Bez potisku; Samolepicí; Bílá | www.wago.com/210-834 |

Female plug

| | | |
|--|--|--|
|  | Obj. č.: 769-101 1 vodičová pružinová svorkovnice; 4 mm ² ; 1pól.; 4,00 mm ² ; Šedá | www.wago.com/769-101 |
|  | Obj. č.: 769-102 1 vodičová pružinová svorkovnice; 4 mm ² ; 2pól.; 4,00 mm ² ; Šedá | www.wago.com/769-102 |

| | | |
|--|--|--|
|  | Obj. č.: 769-102/000-036 1 vodičová pružinová svorkovnice; 4 mm ² ; 2pól.; 4,00 mm ² ; Šedá / zelená – žlutá | www.wago.com/769-102/000-036 |
|  | Obj. č.: 769-102/000-037 1 vodičová pružinová svorkovnice; 4 mm ² ; 2pól.; 4,00 mm ² ; Zelená – žlutá / šedá | www.wago.com/769-102/000-037 |
|  | Obj. č.: 769-103 1 vodičová pružinová svorkovnice; 4 mm ² ; 3pól.; 4,00 mm ² ; Šedá | www.wago.com/769-103 |
|  | Obj. č.: 769-103/000-036 1 vodičová pružinová svorkovnice; 4 mm ² ; 3pól.; 4,00 mm ² ; Šedá / zelená – žlutá | www.wago.com/769-103/000-036 |
|  | Obj. č.: 769-103/000-037 1 vodičová pružinová svorkovnice; 4 mm ² ; 3pól.; 4,00 mm ² ; Zelená – žlutá / šedá | www.wago.com/769-103/000-037 |
|  | Obj. č.: 769-103/000-038 1 vodičová pružinová svorkovnice; 4 mm ² ; 3pól.; 4,00 mm ² ; Šedá / modrá / zelená – žlutá | www.wago.com/769-103/000-038 |
|  | Obj. č.: 769-103/000-039 1 vodičová pružinová svorkovnice; 4 mm ² ; 3pól.; 4,00 mm ² ; Zelená – žlutá, modrá, šedá | www.wago.com/769-103/000-039 |
|  | Obj. č.: 769-104 1 vodičová pružinová svorkovnice; 4 mm ² ; 4pól.; 4,00 mm ² ; Šedá | www.wago.com/769-104 |
|  | Obj. č.: 769-104/000-036 1 vodičová pružinová svorkovnice; 4 mm ² ; 4pól.; 4,00 mm ² ; Šedá / zelená – žlutá | www.wago.com/769-104/000-036 |
|  | Obj. č.: 769-104/000-037 1 vodičová pružinová svorkovnice; 4 mm ² ; 4pól.; 4,00 mm ² ; Zelená – žlutá / šedá | www.wago.com/769-104/000-037 |
|  | Obj. č.: 769-104/000-038 1 vodičová pružinová svorkovnice; 4 mm ² ; 4pól.; 4,00 mm ² ; Šedá / modrá / zelená – žlutá | www.wago.com/769-104/000-038 |
|  | Obj. č.: 769-104/000-039 1 vodičová pružinová svorkovnice; 4 mm ² ; 4pól.; 4,00 mm ² ; Zelená – žlutá, modrá, šedá | www.wago.com/769-104/000-039 |
|  | Obj. č.: 769-105 1 vodičová pružinová svorkovnice; 4 mm ² ; 5pól.; 4,00 mm ² ; Šedá | www.wago.com/769-105 |
|  | Obj. č.: 769-105/000-036 1 vodičová pružinová svorkovnice; 4 mm ² ; 5pól.; 4,00 mm ² ; Šedá / zelená – žlutá | www.wago.com/769-105/000-036 |
|  | Obj. č.: 769-105/000-037 1 vodičová pružinová svorkovnice; 4 mm ² ; 5pól.; 4,00 mm ² ; Zelená – žlutá / šedá | www.wago.com/769-105/000-037 |

| | | |
|--|--|--|
|  | Obj. č.: 769-105/000-038 1 vodičová pružinová svorkovnice; 4 mm ² ; 5pól.; 4,00 mm ² ; Šedá / modrá / zelená – žlutá | www.wago.com/769-105/000-038 |
|  | Obj. č.: 769-105/000-039 1 vodičová pružinová svorkovnice; 4 mm ² ; 5pól.; 4,00 mm ² ; Zelená – žlutá, modrá, šedá | www.wago.com/769-105/000-039 |
|  | Obj. č.: 769-106/000-006 1 vodičová pružinová svorkovnice; 4 mm ² ; 6pól.; 4,00 mm ² ; Modrá | www.wago.com/769-106/000-006 |
|  | Obj. č.: 769-106/000-036 1 vodičová pružinová svorkovnice; 4 mm ² ; 6pól.; 4,00 mm ² ; Šedá / zelená – žlutá | www.wago.com/769-106/000-036 |
|  | Obj. č.: 769-106/000-037 1 vodičová pružinová svorkovnice; 4 mm ² ; 6pól.; 4,00 mm ² ; Zelená – žlutá / šedá | www.wago.com/769-106/000-037 |
|  | Obj. č.: 769-106/000-038 1 vodičová pružinová svorkovnice; 4 mm ² ; 6pól.; 4,00 mm ² ; Šedá / modrá / zelená – žlutá | www.wago.com/769-106/000-038 |
|  | Obj. č.: 769-106/000-039 1 vodičová pružinová svorkovnice; 4 mm ² ; 6pól.; 4,00 mm ² ; Zelená – žlutá, modrá, šedá | www.wago.com/769-106/000-039 |
|  | Obj. č.: 769-121 2 vodičová pružinová svorkovnice; 4 mm ² ; 1pól.; 4,00 mm ² ; Šedá | www.wago.com/769-121 |
|  | Obj. č.: 769-122 2 vodičová pružinová svorkovnice; 4 mm ² ; 2pól.; 4,00 mm ² ; Šedá | www.wago.com/769-122 |
|  | Obj. č.: 769-123 2 vodičová pružinová svorkovnice; 4 mm ² ; 3pól.; 4,00 mm ² ; Šedá | www.wago.com/769-123 |
|  | Obj. č.: 769-124 2 vodičová pružinová svorkovnice; 4 mm ² ; 4pól.; 4,00 mm ² ; Šedá | www.wago.com/769-124 |
|  | Obj. č.: 769-125 2 vodičová pružinová svorkovnice; 4 mm ² ; 5pól.; 4,00 mm ² ; Šedá | www.wago.com/769-125 |
| Coding | | |
|  | Obj. č.: 769-435 Kódovací kolík; Ke kódování pružinových svorkovnic; Pro základní svorky / konektory s pájecími piny; Oranžová | www.wago.com/769-435 |

Ke stažení

Documentation

Additional Information

Technical explanations

03-Apr-2019

pdf
2,1 MB

Stáhnout



CAD/CAE-Data

CAD data

2D/3D Models 769-636/003-000

URL

Stáhnout

Handling Instructions

Produktová rodina

X-COM

[Zobrazit všechny produkty z rodiny](#)

Změny vyhrazeny.

WAGO Elektro spol. sr. o.
Rozvodova 1116/36
143 00 Praha 12 - Modřany
Tel.: +420 261 090 143

Email: info.cz@wago.com, wago-cz@wago.com

Máte otázky ohledně našich produktů?

Kdykoli nám zavolejte na číslo +420 261 090 143.