

## Datový list | Objednací číslo: 769-604/005-000

1 vodičový konektor s pájecími piny; Zajišťovací příruba; 4 mm<sup>2</sup>; Rozteč 5 mm; 4pól.; 4,00 mm<sup>2</sup>; Šedá

[www.wago.com/769-604/005-000](http://www.wago.com/769-604/005-000)

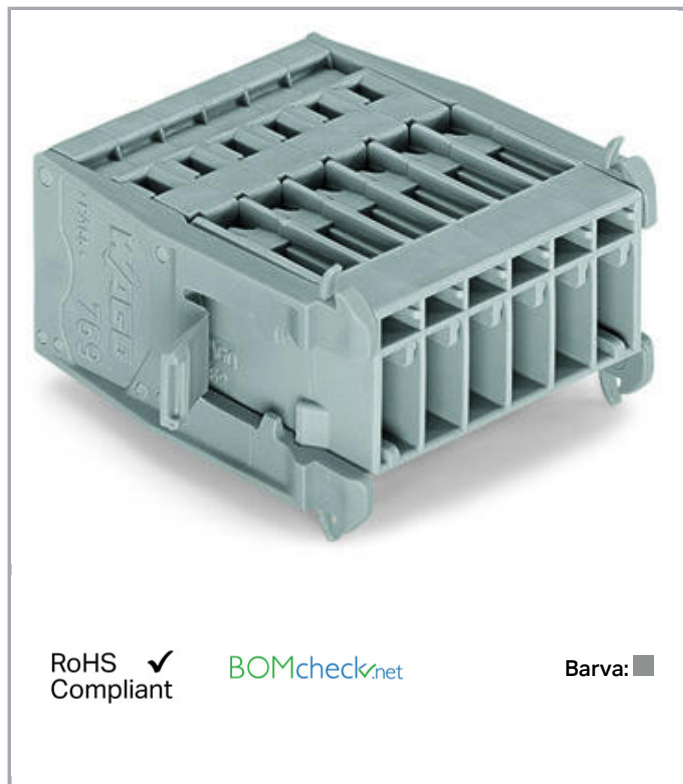

RoHS  Compliant

BOMcheck.net

Barva: ■

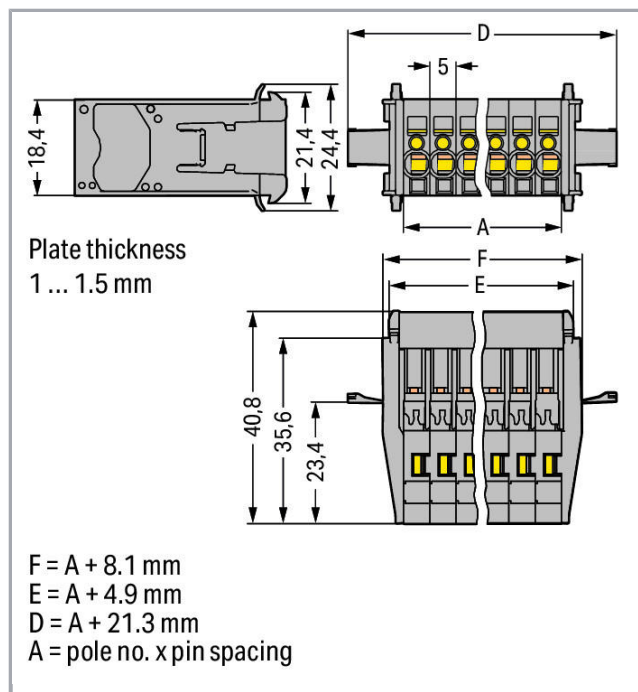

### Data

#### Elektrické parametry

#### Ratings per IEC/EN 60664-1

|                                  |   |
|----------------------------------|---|
| Návrhové napětí (III / 3)        | 500 V   |
| Návrhové rázové napětí (III / 3) | 6 kV  |
| Jmenovitý proud                  | 32 A  |
| Legenda (návrhové hodnoty)       | (III / 3) ≙ kategorie přepětí III / stupeň znečištění 3 |

#### Údaje o připojení

|                                 |  |
|---------------------------------|--|
| Připojovací technika            | CAGE CLAMP®                                |
| Způsob ovládání                 | Ovládací nástroj                           |
| Materiály připojitelných vodičů | Měď  |
| Jmenovitý průřez                | 4 mm <sup>2</sup>                          |
| Plný vodič                      | 0,08 ... 4 mm <sup>2</sup> / 28 ... 12 AWG |
| Jemně laněný vodič              | 0,08 ... 4 mm <sup>2</sup> / 28 ... 12 AWG |
| Délka odizolování               | 8 ... 9 mm / 0.31 ... 0.35 palec           |



|                                |                 |
|--------------------------------|-----------------|
| Počet pólů                     | 4               |
| Celkový počet kontaktních míst | 4               |
| Celkový počet potenciálů       | 4               |
| Způsob zapojení                | čelní připojení |

### Geometrické údaje

|         |                      |
|---------|----------------------|
| Rozteč  | 5 mm / 0.197 inch    |
| Šířka   | 41,3 mm / 1.626 inch |
| Výška   | 24,4 mm / 0.961 inch |
| Hloubka | 40,8 mm / 1.606 inch |

### Mechanické parametry

|                 |         |
|-----------------|---------|
| Způsob upevnění | Snap-in |
|-----------------|---------|

### Plug connection

|                         |                               |
|-------------------------|-------------------------------|
| Typ kontaktu (konektor) | Konektor (vidlice) / zástrčka |
| Typ připojení konektoru | pro vodiče                    |

### Údaje o materiálu

|                   |                     |
|-------------------|---------------------|
| barva             | Šedá                |
| Izolační materiál | Polyamid 66 (PA 66) |
| Požární zatížení  | 0.301 MJ            |
| Hmotnost          | 14.026 g            |

### Obchodní údaje

|                    |                   |
|--------------------|-------------------|
| Product Group      | 18 (X-COM-System) |
| Druh balení        | BOX               |
| Country of origin  | PL                |
| GTIN               | 4044918840927     |
| Customs Tariff No. | 85366990990       |

### Atesty/certifikáty

#### Specifické atesty jednotlivých států

| Logo   | Schválení                       | Doplňkový text schválení | Název certifikátu |
|--|---------------------------------|--------------------------|-------------------|
|  | CCA<br>DEKRA Certification B.V. | EN 61984                 | 2190419.02        |
|  | CCA                             | IEC 61984                | NL-47799          |

DEKRA Certification B.V.





CSA  
DEKRA Certification B.V.

C22.2 No. 158

1101144

## Atesty UL





| Logo   | Schválení                            | Doplňkový text schválení | Název certifikátu     |
|--|--------------------------------------|--------------------------|-----------------------|
|  | UR<br>Underwriters Laboratories Inc. | UL 1977                  | E45171-<br>20010720   |
|  | UR<br>Underwriters Laboratories Inc. | UL 1059                  | 31.07.2019-<br>E45172 |

















## Kompatibilní produkty

## tools

|  |  |  |
|--|--|--|
|  | Obj. č.: 210-490<br>Ovládací nástroj         | <a href="http://www.wago.com/210-490">www.wago.com/210-490</a> |
|  | Obj. č.: 769-434<br>Ovládací tlačítko; Volný | <a href="http://www.wago.com/769-434">www.wago.com/769-434</a> |

## Marking accessories

|  |  |  |
|--|--|--|
|  | Obj. č.: 2009-145<br>Mini-WSB Inline; Pro Smart Printer; Na cívce; Flexibilní, 5–5,2 mm; Bez potisku; Možnost naklapnutí; Bílá                   | <a href="http://www.wago.com/2009-145">www.wago.com/2009-145</a>                 |
|  | Obj. č.: 2009-145/000-002<br>Mini-WSB Inline; Pro Smart Printer; Na cívce; Flexibilní, 5–5,2 mm; Bez potisku; Možnost naklapnutí; Žlutá /000-002 | <a href="http://www.wago.com/2009-145/000-002">www.wago.com/2009-145/000-002</a> |
|  | Obj. č.: 2009-145/000-005<br>Mini-WSB Inline; Pro Smart Printer; Na cívce; Flexibilní, 5–5,2 mm; Bez potisku; Možnost naklapnutí; Červená        | <a href="http://www.wago.com/2009-145/000-005">www.wago.com/2009-145/000-005</a> |
|  | Obj. č.: 2009-145/000-006<br>Mini-WSB Inline; Pro Smart Printer; Na cívce; Flexibilní, 5–5,2 mm; Bez potisku; Možnost naklapnutí; Modrá          | <a href="http://www.wago.com/2009-145/000-006">www.wago.com/2009-145/000-006</a> |

|  |   |  |
|--|---|--|
|    | <b>Obj. č.: 2009-145/000-007</b><br>Mini-WSB Inline; Pro Smart Printer; Na cívce; Flexibilní, 5–5,2 mm; Bez potisku; Možnost naklapnutí; Šedá     | <a href="http://www.wago.com/2009-145/000-007">www.wago.com/2009-145/000-007</a> |
|    | <b>Obj. č.: 2009-145/000-012</b><br>Mini-WSB Inline; Pro Smart Printer; Na cívce; Flexibilní, 5–5,2 mm; Bez potisku; Možnost naklapnutí; Oranžová | <a href="http://www.wago.com/2009-145/000-012">www.wago.com/2009-145/000-012</a> |
|    | <b>Obj. č.: 2009-145/000-023</b><br>Mini-WSB Inline; Pro Smart Printer; Na cívce; Flexibilní, 5–5,2 mm; Bez potisku; Možnost naklapnutí; Zelená   | <a href="http://www.wago.com/2009-145/000-023">www.wago.com/2009-145/000-023</a> |
|    | <b>Obj. č.: 2009-145/000-024</b><br>Mini-WSB Inline; Pro Smart Printer; Na cívce; Flexibilní, 5–5,2 mm; Bez potisku; Možnost naklapnutí; Fialová  | <a href="http://www.wago.com/2009-145/000-024">www.wago.com/2009-145/000-024</a> |
|    | <b>Obj. č.: 210-831</b><br>Popisovací páska; Na cívce; Šířka 2,3 mm; Bez potisku; Samolepicí; Bílá  | <a href="http://www.wago.com/210-831">www.wago.com/210-831</a>                   |
|    | <b>Obj. č.: 210-832</b><br>Popisovací páska; Na cívce; Šířka 3 mm; Bez potisku; Samolepicí; Bílá  | <a href="http://www.wago.com/210-832">www.wago.com/210-832</a>                   |
|    | <b>Obj. č.: 210-833</b><br>Popisovací páska; Na cívce; Šířka 6 mm; Bez potisku; Samolepicí; Bílá  | <a href="http://www.wago.com/210-833">www.wago.com/210-833</a>                   |
|   | <b>Obj. č.: 210-834</b><br>Popisovací páska; Na cívce; Šířka 5 mm; Bez potisku; Samolepicí; Bílá  | <a href="http://www.wago.com/210-834">www.wago.com/210-834</a>                   |
|  | <b>Obj. č.: 248-501</b><br>Systém rychlého popisování Mini-WSB; Bez potisku; Šířka štítků 5 mm; 10 řad po 10 štítcích na každé kartě              | <a href="http://www.wago.com/248-501">www.wago.com/248-501</a>                   |
|  | <b>Obj. č.: 248-501/000-002</b><br>Popisovací karta Mini-WSB; Jako karta; Neflexibilní; Bez potisku; Možnost naklapnutí; Žlutá                    | <a href="http://www.wago.com/248-501/000-002">www.wago.com/248-501/000-002</a>   |
|  | <b>Obj. č.: 248-501/000-005</b><br>Popisovací karta Mini-WSB; Jako karta; Neflexibilní; Bez potisku; Možnost naklapnutí; Červená                  | <a href="http://www.wago.com/248-501/000-005">www.wago.com/248-501/000-005</a>   |
|  | <b>Obj. č.: 248-501/000-006</b><br>Popisovací karta Mini-WSB; Jako karta; Neflexibilní; Bez potisku; Možnost naklapnutí; Modrá                    | <a href="http://www.wago.com/248-501/000-006">www.wago.com/248-501/000-006</a>   |
|  | <b>Obj. č.: 248-501/000-007</b><br>Popisovací karta Mini-WSB; Jako karta; Neflexibilní; Bez potisku; Možnost naklapnutí; Šedá                     | <a href="http://www.wago.com/248-501/000-007">www.wago.com/248-501/000-007</a>   |
|  | <b>Obj. č.: 248-501/000-012</b><br>Popisovací karta Mini-WSB; Jako karta; Neflexibilní; Bez potisku; Možnost naklapnutí; Oranžová                 | <a href="http://www.wago.com/248-501/000-012">www.wago.com/248-501/000-012</a>   |
|  | <b>Obj. č.: 248-501/000-017</b><br>Popisovací karta Mini-WSB; Jako karta; Neflexibilní; Bez potisku; Možnost naklapnutí; Světle zelená            | <a href="http://www.wago.com/248-501/000-017">www.wago.com/248-501/000-017</a>   |
|  | <b>Obj. č.: 248-501/000-023</b><br>Popisovací karta Mini-WSB; Jako karta; Neflexibilní; Bez potisku; Možnost naklapnutí; Zelená                   | <a href="http://www.wago.com/248-501/000-023">www.wago.com/248-501/000-023</a>   |



Obj. č.: 248-501/000-024

Popisovací karta Mini-WSB; Jako karta; Neflexibilní; Bez potisku; Možnost naklapnutí; Fialová

[www.wago.com/248-501/000-024](http://www.wago.com/248-501/000-024)

ferrule



Obj. č.: 216-101

Dutinka; Objímka na 0,5 mm<sup>2</sup> / AWG 22; Bez plastového límce; Galvanicky pocínováno

[www.wago.com/216-101](http://www.wago.com/216-101)



Obj. č.: 216-102

Dutinka; Objímka na 0,75 mm<sup>2</sup> / AWG 20; Bez plastového límce; Galvanicky pocínováno

[www.wago.com/216-102](http://www.wago.com/216-102)



Obj. č.: 216-103

Dutinka; Objímka na 1 mm<sup>2</sup> / AWG 18; Bez plastového límce; Galvanicky pocínováno

[www.wago.com/216-103](http://www.wago.com/216-103)



Obj. č.: 216-104

Dutinka; Objímka na 1,5 mm<sup>2</sup> / AWG 16; Bez plastového límce; Galvanicky pocínováno

[www.wago.com/216-104](http://www.wago.com/216-104)



Obj. č.: 216-201

Ferrule; Sleeve for 0.5 mm<sup>2</sup> / 20 AWG; insulated; electro-tin plated; white

[www.wago.com/216-201](http://www.wago.com/216-201)



Obj. č.: 216-202

Ferrule; Sleeve for 0.75 mm<sup>2</sup> / 18 AWG; insulated; electro-tin plated; gray

[www.wago.com/216-202](http://www.wago.com/216-202)



Obj. č.: 216-203

Dutinka; Objímka na 1 mm<sup>2</sup> / AWG 18; S plastovým límcem; Galvanicky pocínováno; Červená

[www.wago.com/216-203](http://www.wago.com/216-203)



Obj. č.: 216-204

Dutinka; Objímka na 1,5 mm<sup>2</sup> / AWG 16; S plastovým límcem; Galvanicky pocínováno; Černá

[www.wago.com/216-204](http://www.wago.com/216-204)



Obj. č.: 216-206

Dutinka; Objímka na 2,5 mm<sup>2</sup> / AWG 14; S plastovým límcem; Galvanicky pocínováno; Modrá

[www.wago.com/216-206](http://www.wago.com/216-206)

Female plug



Obj. č.: 769-101

1 vodičová pružinová svorkovnice; 4 mm<sup>2</sup>; 1pól.; 4,00 mm<sup>2</sup>; Šedá

[www.wago.com/769-101](http://www.wago.com/769-101)



Obj. č.: 769-101/000-016

1 vodičová pružinová svorkovnice; 4 mm<sup>2</sup>; 1pól.; 4,00 mm<sup>2</sup>; Zeleno-žlutá

[www.wago.com/769-101/000-016](http://www.wago.com/769-101/000-016)



Obj. č.: 769-102

1 vodičová pružinová svorkovnice; 4 mm<sup>2</sup>; 2pól.; 4,00 mm<sup>2</sup>; Šedá

[www.wago.com/769-102](http://www.wago.com/769-102)



Obj. č.: 769-102/000-036

1 vodičová pružinová svorkovnice; 4 mm<sup>2</sup>; 2pól.; 4,00 mm<sup>2</sup>; Šedá / zelená – žlutá

[www.wago.com/769-102/000-036](http://www.wago.com/769-102/000-036)



Obj. č.: 769-102/000-037

1 vodičová pružinová svorkovnice; 4 mm<sup>2</sup>; 2pól.; 4,00 mm<sup>2</sup>; Zelená – žlutá / šedá

[www.wago.com/769-102/000-037](http://www.wago.com/769-102/000-037)



Obj. č.: 769-103

1 vodičová pružinová svorkovnice; 4 mm<sup>2</sup>; 3pól.; 4,00 mm<sup>2</sup>; Šedá

[www.wago.com/769-103](http://www.wago.com/769-103)



Obj. č.: 769-103/000-036

1 vodičová pružinová svorkovnice; 4 mm<sup>2</sup>; 3pól.; 4,00 mm<sup>2</sup>; Šedá / zelená – žlutá

[www.wago.com/769-103/000-036](http://www.wago.com/769-103/000-036)



**Obj. č.: 769-103/000-037**  
1 vodičová pružinová svorkovnice; 4 mm<sup>2</sup>; 3pól.; 4,00 mm<sup>2</sup>; Zelená – žlutá / šedá

[www.wago.com/769-103/000-037](http://www.wago.com/769-103/000-037)



**Obj. č.: 769-103/000-038**  
1 vodičová pružinová svorkovnice; 4 mm<sup>2</sup>; 3pól.; 4,00 mm<sup>2</sup>; Šedá / modrá / zelená – žlutá

[www.wago.com/769-103/000-038](http://www.wago.com/769-103/000-038)



**Obj. č.: 769-103/000-039**  
1 vodičová pružinová svorkovnice; 4 mm<sup>2</sup>; 3pól.; 4,00 mm<sup>2</sup>; Zelená – žlutá, modrá, šedá

[www.wago.com/769-103/000-039](http://www.wago.com/769-103/000-039)



**Obj. č.: 769-104/000-036**  
1 vodičová pružinová svorkovnice; 4 mm<sup>2</sup>; 4pól.; 4,00 mm<sup>2</sup>; Šedá / zelená – žlutá

[www.wago.com/769-104/000-036](http://www.wago.com/769-104/000-036)



**Obj. č.: 769-104/000-037**  
1 vodičová pružinová svorkovnice; 4 mm<sup>2</sup>; 4pól.; 4,00 mm<sup>2</sup>; Zelená – žlutá / šedá

[www.wago.com/769-104/000-037](http://www.wago.com/769-104/000-037)



**Obj. č.: 769-104/000-038**  
1 vodičová pružinová svorkovnice; 4 mm<sup>2</sup>; 4pól.; 4,00 mm<sup>2</sup>; Šedá / modrá / zelená – žlutá

[www.wago.com/769-104/000-038](http://www.wago.com/769-104/000-038)



**Obj. č.: 769-104/000-039**  
1 vodičová pružinová svorkovnice; 4 mm<sup>2</sup>; 4pól.; 4,00 mm<sup>2</sup>; Zelená – žlutá, modrá, šedá

[www.wago.com/769-104/000-039](http://www.wago.com/769-104/000-039)



**Obj. č.: 769-121**  
2 vodičová pružinová svorkovnice; 4 mm<sup>2</sup>; 1pól.; 4,00 mm<sup>2</sup>; Šedá

[www.wago.com/769-121](http://www.wago.com/769-121)



**Obj. č.: 769-121/000-016**  
2 vodičová pružinová svorkovnice; 4 mm<sup>2</sup>; 1pól.; 4,00 mm<sup>2</sup>; Zeleno-žlutá

[www.wago.com/769-121/000-016](http://www.wago.com/769-121/000-016)



**Obj. č.: 769-122**  
2 vodičová pružinová svorkovnice; 4 mm<sup>2</sup>; 2pól.; 4,00 mm<sup>2</sup>; Šedá

[www.wago.com/769-122](http://www.wago.com/769-122)



**Obj. č.: 769-123**  
2 vodičová pružinová svorkovnice; 4 mm<sup>2</sup>; 3pól.; 4,00 mm<sup>2</sup>; Šedá

[www.wago.com/769-123](http://www.wago.com/769-123)

#### Insulation stop



**Obj. č.: 769-470**  
Izolační zarážka; 0,08–0,2 mm<sup>2</sup> „e“ (0,14 mm<sup>2</sup> „f“); 5 ks/pás; Bílá

[www.wago.com/769-470](http://www.wago.com/769-470)



**Obj. č.: 769-471**  
Izolační zarážka; 0,25–0,5 mm<sup>2</sup>; 5 ks/pás; Světle šedá

[www.wago.com/769-471](http://www.wago.com/769-471)



**Obj. č.: 769-472**  
Izolační zarážka; 0,75–1 mm<sup>2</sup>; 5 ks/pás; Tmavě šedá

[www.wago.com/769-472](http://www.wago.com/769-472)

#### Strain relief plate

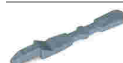

**Obj. č.: 769-410**  
Podložka pro odlehčení tahu; Šedá

[www.wago.com/769-410](http://www.wago.com/769-410)



**Obj. č.: 769-412**  
Podložka pro odlehčení tahu; Šedá

[www.wago.com/769-412](http://www.wago.com/769-412)

#### Coding



Obj. č.: 769-435

Kódovací kolík; Ke kódování pružinových svorkovnic; Pro základní svorky / konektory s pájecími piny;  
Oranžová

[www.wago.com/769-435](http://www.wago.com/769-435)

#### Protective Warning Marker



Obj. č.: 280-415

Výstražný kryt; S černým symbolem blesku; Pro 5 svorek; Žlutá

[www.wago.com/280-415](http://www.wago.com/280-415)

## Ke stažení

### Documentation

#### Additional Information

Technical explanations

03-Apr-2019

pdf  
2,1 MB

Stáhnout

## CAD/CAE-Data

### CAD data

2D/3D Models 769-604/005-000

URL

Stáhnout

### CAE data

EPLAN Data Portal 769-604/005-000

Stáhnout

WSCAD Universe 769-604/005-000

Stáhnout

## Handling Instructions

### Assembly

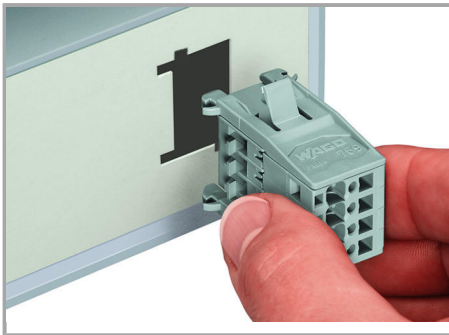

Insert male connector with snap-in flanges (769-604/005-000) into the cutout.

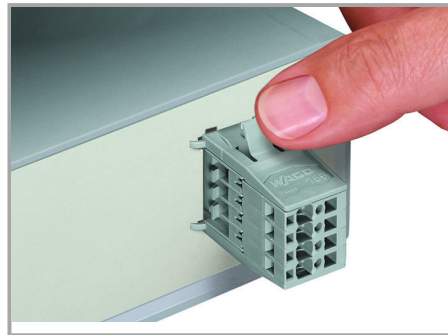

Male connector with snap-in flanges



Snap-in mounting without tools

Snap-in mounting without tools

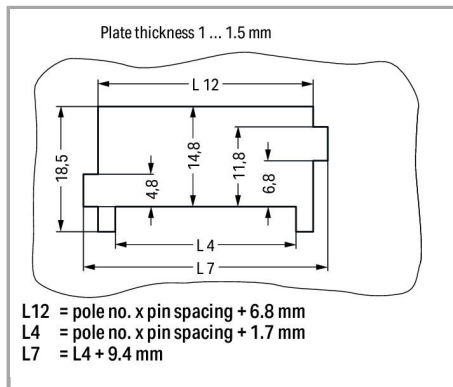

Sheet metal cutout

Male connectors with CAGE CLAMP® connection (769-6xx/005-000) and snap-in flanges

Inserting a conductor

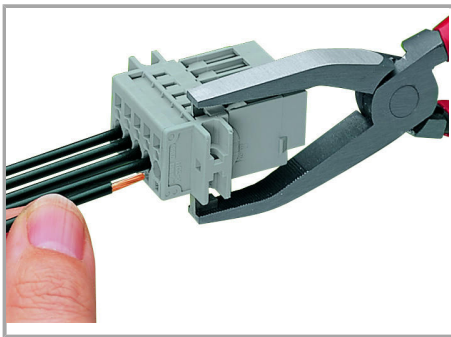

Operating tool

Inserting a conductor via operating tool (example shows a male connector).

Marking



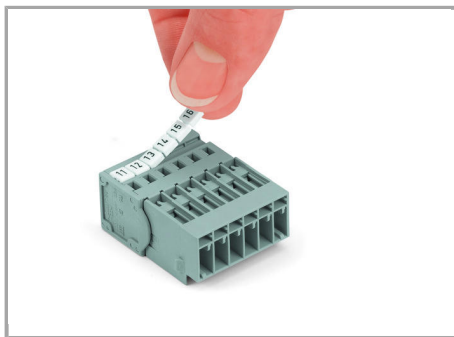

Labeling a male connector with  
CAGE CLAMP® connection via Mini-WSB  
quick markers.

## Produktová rodina

**X-COM**

[Zobrazit všechny produkty z rodiny](#)

Změny vyhrazeny.

---

WAGO Elektro spol. sr. o.  
Rozvodova 1116/36  
143 00 Praha 12 - Modřany  
Tel.: +420 261 090 143  
Email: [info.cz@wago.com](mailto:info.cz@wago.com), [wago-cz@wago.com](mailto:wago-cz@wago.com)

Máte otázky ohledně našich produktů?  
Kdykoli nám zavolejte na číslo +420 261 090 143.