

Datový list | Objednací číslo: 750-960

Konektor průmyslové sběrnice PROFIBUS; Se zástrčkou D-Sub; 9pól.; Světle šedá

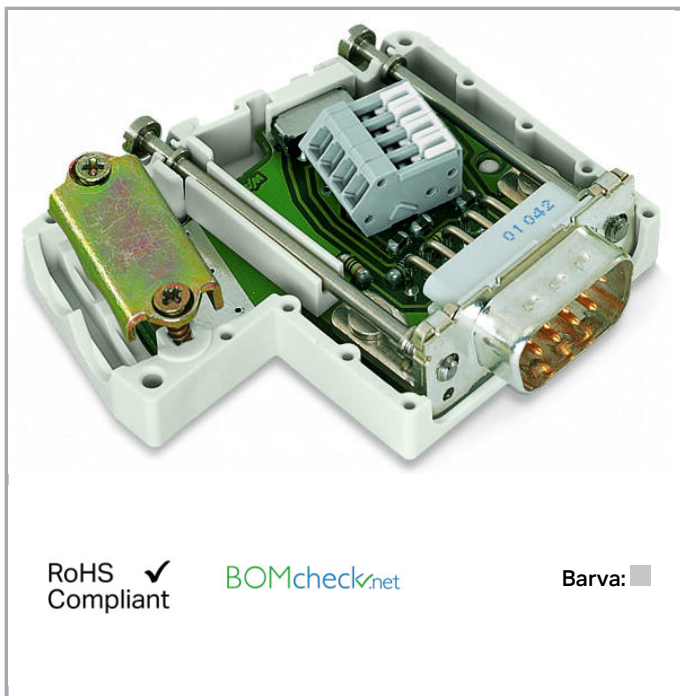

www.wago.com/750-960



RoHS Compliant

BOMcheck.net

Barva:

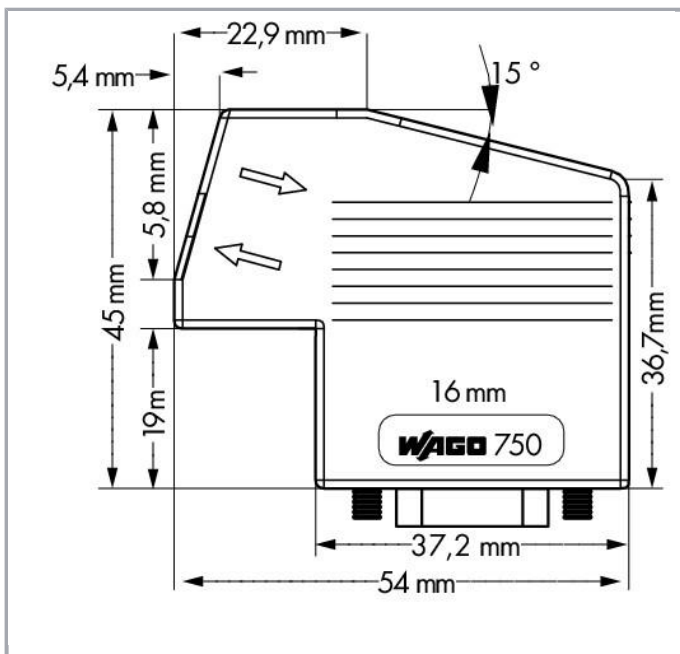
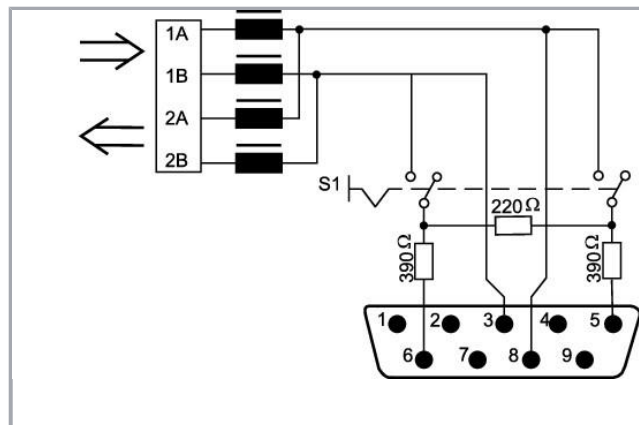

Popis položky

Konektor průmyslové sběrnice slouží k připojení účastnického zařízení sběrnice PROFIBUS ke sběrnici PROFIBUS.



Konektor průmyslové sběrnice se vyznačuje následujícími vlastnostmi:

- Dva vodorovné kabelové průchody (vstup a výstup).
- Rychlé a bezúdržbové připojení CAGE CLAMP® s kontaktními místy aretovanými ovládacím šoupátkem.
- Zvnějšku ovladatelný spínač k odpojování, resp. připojování zakončovacího odporu.

U prvního a posledního účastnického zařízení musí být spínač zakončovacího odporu nastaven do polohy „ON“ (zakončovací odpor připojen).

U následných účastnických zařízení musí být v poloze „OFF“

(zakončovací odpor odpojen).

Data

Technické údaje

Typ připojení	Stecker D-Sub 9
Počet pólů	9
Komunikace / průmyslová sběrnice	PROFIBUS
Baud rate	12 Mbit/s (entsprechend PROFIBUS-Spezifikation)
Supply voltage	DC 4,75 ... 5,25 V
Vstupní proud	5 mA

Údaje o připojení

Typ připojení (1)	CAGE CLAMP® -Klemmleiste mit Betätigungsschieber (Serie 218)
Plný vodič	0,08 ... 0,5 mm ² / 28 ... 20 AWG
Délka odizolování	5 ... 6 mm / 0.2 ... 0.24 palec

Geometrické údaje

Šířka	54 mm / 2.126 inch
Výška	16 mm / 0.63 inch
Hloubka	45 mm / 1.772 inch

Mechanické parametry

Průměr připojitelného kabelu s pláštěm	4,5 ... 9,5 mm
Leitungseinführungen, Anzahl	2
Materiál pouzdra	PA66-105-V2
Hmotnost	33.4
barva	Světle šedá

Okolní podmínky

Okolní teplota (provoz)	0 ... 60 °C
Okolní teplota (skladování)	-25 ... 85 °C
Krytí	IP20

Relativní vlhkost (bez kondenzace)	95 %
Odolnost proti vibracím	4g per IEC 60068-2-6
Požární zatížení	0.623 MJ

Obchodní údaje



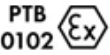

Product Group	15 (Remote I/O)
Druh balení	bag
Country of origin	DE
GTIN	4045454320157
Customs Tariff No.	85366990990

Atesty/certifikáty

Atesty pro použití v prostředí s nebezpečím výbuchu

Logo	Schválení	Doplňkový text schválení	Název certifikátu
	ATEX TUEV Nord Cert GmbH	EN 60079-0	TÜV 07 ATEX 554086 X en.
	TUEV Nord TUEV Nord Cert GmbH	IEC 60079-0	IECEX TUN 09.0001 X

Atesty pro použití v lodním průmyslu

Logo	Schválení	Doplňkový text schválení	Název certifikátu
	ABS American Bureau of Shipping	-	19- HG1821926
	BV Bureau Veritas S.A.	-	13453/DO BV
	DNV GL Det Norske Veritas, Germanischer Lloyd	-	TAA0000194
	KR Korean Register of Shipping	-	KR HMB05880- AC001
	LR Lloyds Register	-	02/20026 (E6)



	NK Nippon Kaiji Kyokai	-	TA17255M
	PRS Polski Rejestr Statków	-	TE/2236 /880590/19
	RINA RINA Germany GmbH	-	ELE066419XG

Atesty UL

Logo	Schválení	Doplňkový text schválení	Název certifikátu
	UL UL International Netherlands B.V. (ORDINARY LOCATIONS)	UL 508	E175199 Sec.1

Ke stažení

Documentation

Additional Information

Disposal; Electrical and electronic equipment, Packaging	V 1.0.0	pdf 265,8 kB	Stáhnout
--	---------	-----------------	----------

System Description

Overview on WAGO-I/O-SYSTEM 750 approvals		pdf 780,2 kB	Stáhnout
---	--	-----------------	----------

CAD/CAE-Data

CAD data

2D/3D Models 750-960		URL	Stáhnout
----------------------	--	-----	----------

CAE data

EPLAN Data Portal 750-960			Stáhnout
---------------------------	--	--	----------



Handling Instructions

Změny vyhrazeny.

WAGO Elektro spol. sr. o.
Rozvodova 1116/36
143 00 Praha 12 - Modřany
Tel.: +420 261 090 143
Email: info.cz@wago.com, wago-cz@wago.com

Máte otázky ohledně našich produktů?
Kdykoli nám zavolejte na číslo +420 261 090 143.