

## Datový list | Objednací číslo: 734-440

Dvoupatrový konektor s pájecími piny THT; 1.0 x 1.0 mm solder pin; Úhlové provedení; 100% ochrana proti chybnému zapojení; Rozteč 3,81 mm; 20pól.; Oranžová



[www.wago.com/734-440](http://www.wago.com/734-440)



RoHS  Compliant

BOMcheck.net

Barva: ■

### Derating Curve

1-conductor female connector (734-102) with  
THT male header (734-162)

Pin spacing: 3.5 mm / Conductor cross-section: 1.5 mm<sup>2</sup> "f-st"

Based on: EN 60512-5-2 / Reduction factor: 0.8

Current in A

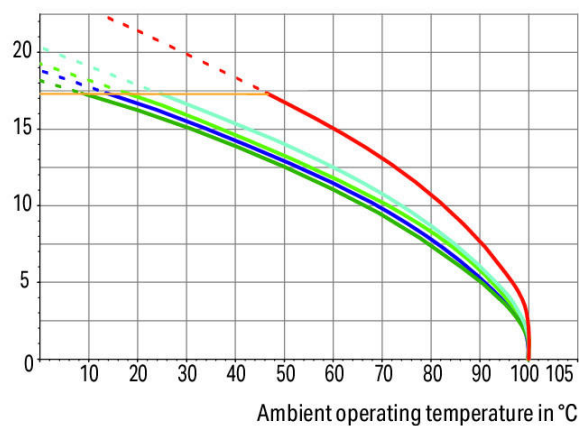

2-, 4-, 6-, 12-, 24- pole

— Conductor rated current

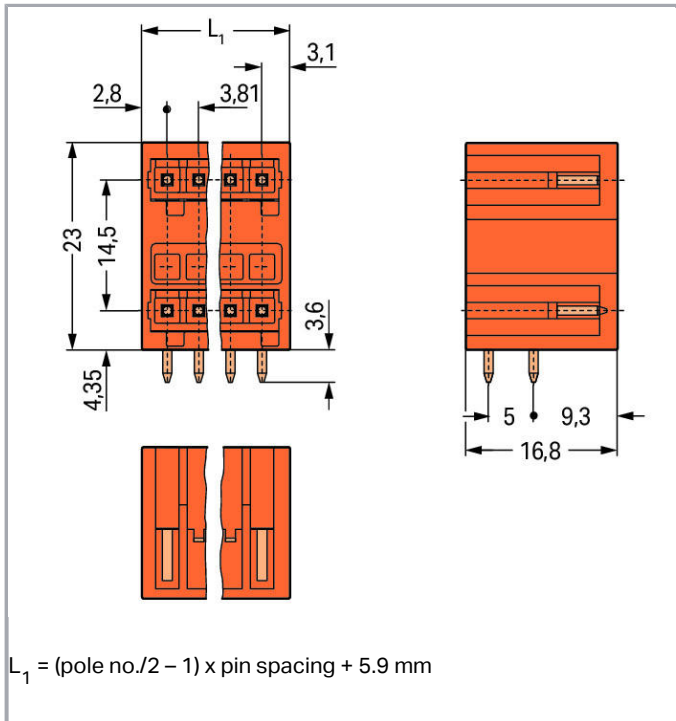

## Popis položky

- Průřez kontaktů  $1 \times 1$  mm umožňuje používat jmenovitý proud až 10 A
- 100% ochrana proti chybnému zapojení
- Možnost kódování

## Bezpečnostní upozornění 1:

The *MULTI CONNECTION SYSTEM (MCS)* is designed without breaking capacity for compliance with DIN EN 61984. When used as intended, MCS Connectors shall not be connected/disconnected when live or under load. The circuit design should ensure header pins, which can be touched, are not live when unmated.

## Data

### Elektrické parametry

### Ratings per IEC/EN 60664-1

Návrhové napětí (III / 3)	160 V
Návrhové rázové napětí (III / 3)	2.5 kV
Návrhové napětí (III/2)	160 V
Návrhové rázové napětí (III / 2)	2.5 kV
Návrhové napětí (II / 2)	320 V
Návrhové rázové napětí (II / 2)	2.5 kV
Jmenovitý proud	10 A
Legenda (návrhové hodnoty)	(III / 2) ≙ kategorie přepětí III / stupeň znečištění 2



### Approvals per UL 1059

Jmenovité napětí dle UL (skupina použití B)	300 V
Jmenovitý proud dle UL (skupina použití B)	10 A
Jmenovité napětí dle UL (skupina použití D)	300 V
Jmenovitý proud dle UL (skupina použití D)	10 A

### Approvals per CSA

Jmenovité napětí dle CSA (skupina použití B)	300 V
Jmenovitý proud dle CSA (skupina použití B)	10 A
Jmenovité napětí dle CSA (skupina použití D)	300 V
Jmenovitý proud dle CSA (skupina použití D)	10 A

### Údaje o připojení

Počet pólů	20
Celkový počet potenciálů	20
Počet typů připojení	1
Počet úrovní	2

### Geometrické údaje

Rozteč	3,81 mm / 0.15 inch
Šířka	40,19 mm / 1.582 inch
Výška	26,6 mm / 1.047 inch
Výška od povrchu	23 mm / 0.906 inch
Hloubka	16,8 mm / 0.661 inch
Délka pájecího kontaktu	3.6 mm
Rozměry pájecího kontaktu	1 x 1 mm
Průměr vyvrtaného otvoru s tolerancí	1,4 <sup>(-... +0,1)</sup> mm

### Plug connection

Typ kontaktu (konektor)	Konektor (vidlice) / zástrčka
Typ připojení konektoru	na desky plošných spojů
Ochrana proti chybnému zapojení	Yes
Směr zapojení vůči desce plošných spojů	0°

### PCB contact

Kontakt na desku plošných spojů	THT
Uspořádání pájecích kontaktů	přes celý konektor (vidlici), v řadě
Počet pájecích kontaktů na každém potenciálu	1

## Údaje o materiálu

barva	Oranžová
materiálová skupina	I
Izolační materiál	Polyamid 66 (PA 66)
Třída hořlavosti dle UL94	V0
Materiál kontaktů	Elektrolytická měď (Ecu)
Povrch kontaktů	pocínované provedení
Požární zatížení	0.209 MJ
Hmotnost	11.57 g

## Okolní podmínky



Mezní rozsah teplot	-60 ... +100 °C
---------------------	-----------------

## Obchodní údaje

Product Group	3 (Multi Conn. System)
Druh balení	BOX
Country of origin	DE
GTIN	4044918873369
Customs Tariff No.	85366990990

## Atesty/certifikáty

### Specifické atesty jednotlivých států

Logo	Schválení	Doplňkový text schválení	Název certifikátu
	<b>CB</b> DEKRA Certification B.V.	EN 61984	NL-54190
	<b>CSA</b> DEKRA Certification B.V.	C22.2	1465035
	<b>KEMA/KEUR</b> DEKRA Certification B.V.	EN 61984	71- 105522



### Atesty UL

Logo	Schválení	Doplňkový text schválení	Název certifikátu
	<b>UL</b> Underwriters Laboratories Inc.	UL 1977	20150318- E45171
	<b>UR</b>	UL 1059	20190122-



## Kompatibilní produkty

### Coding

	<b>Obj. č.: 734-130</b> Kódovací prvek; Možnost naklapnutí na horní úroveň; Bílá	<a href="http://www.wago.com/734-130">www.wago.com/734-130</a>
	<b>Obj. č.: 734-159</b> Kódovací prvek; Možnost naklapnutí na horní úroveň; Černá	<a href="http://www.wago.com/734-159">www.wago.com/734-159</a>
	<b>Obj. č.: 734-400</b> Kódovací prvek; Možnost naklapnutí na dolní úroveň; Světle šedá	<a href="http://www.wago.com/734-400">www.wago.com/734-400</a>

## Ke stažení

### Documentation

#### Additional Information

Technical explanations	03-Apr-2019	pdf 3,6 MB	Stáhnout
------------------------	-------------	---------------	----------

## CAD/CAE-Data

### CAD data

2D/3D Models 734-440	URL	Stáhnout
----------------------	-----	----------

### CAE data

EPLAN Data Portal 734-440	Stáhnout
---------------------------	----------

## Handling Instructions



## Produktová rodina

<i>MCS</i> MINI

Zobrazit všechny produkty z rodiny

Změny vyhrazeny.

---

WAGO Elektro spol. sr. o.  
Rozvodova 1116/36  
143 00 Praha 12 - Modřany  
Tel.: +420 261 090 143  
Email: [info.cz@wago.com](mailto:info.cz@wago.com), [wago-cz@wago.com](mailto:wago-cz@wago.com)

Máte otázky ohledně našich produktů?  
Kdykoli nám zavolejte na číslo +420 261 090 143.