

Relé výkonové miniaturní 12 A



průmyslové
pece



řízení
odběru
energie



průmyslové
motory



ochranné
vypínače



rozvaděče



ovládací
panely



skladovací
systémy



prodejní
automaty

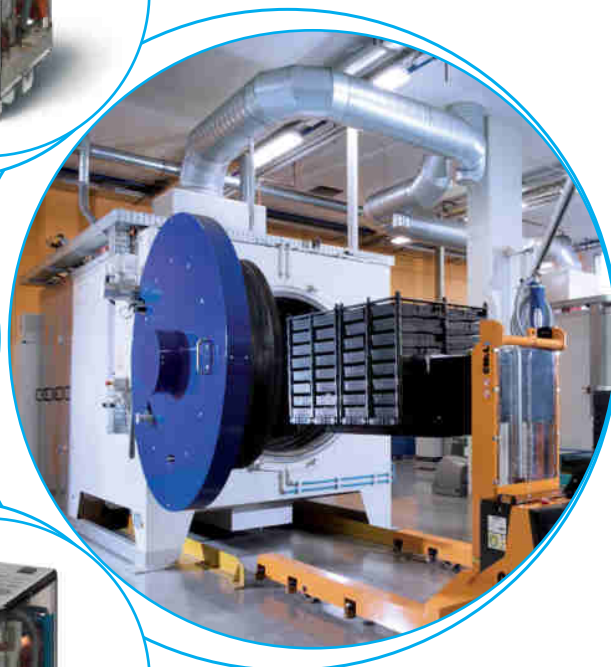

miniaturní výkonové relé do patice nebo upevnění adaptérem

Typ 56.32 nebo 56.34

- 2P nebo 4P / 12 A

Typ 56.32-0300

- 2Z / 12 A (vzdálenost kontaktů ≥ 1,5 mm)

- cívky AC a DC
- mechanická aretace a mechanická indikace
- LED indikace, EMC ochranné moduly řady 99 a časové moduly 86.30 do patic na DIN-lištu se šroubovými svorkami nebo do patic do plošných spojů
- adaptér pro upevnění jako příslušenství
- kontakty bez Cd
- evropský patent

56.32/56.34



- 2P nebo 4P / 12 A
- do patice / faston 187

56.32-0300



- 2Z / 12 A
- vzdálenost kontaktů ≥ 1,5 mm
- do patice / faston 187

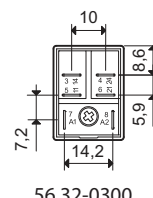
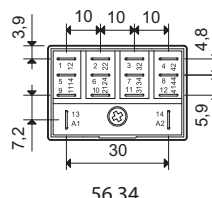
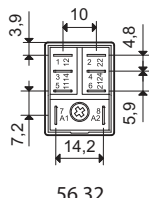
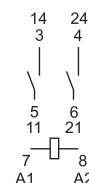
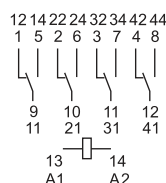
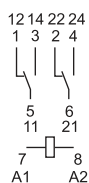

* jen pro 4P rozměry na straně 8

Kontakty

Počet kontaktů	2P	4P	2Z - ≥ 1,5 mm
Max. trvalý proud / max. spínaný proud	A		12/20
Jmenovité napětí / max. spínané napětí	V AC		250/400
AC1 max. spínaný výkon	VA		3000
AC15 max. spínaný výkon (230 V AC)	VA		700
AC3 zátěž, 1 fázový motor (230 V AC)	kW		0,55
DC1 max. spínaný proud: 30/110/220 V	A		12/0,5/0,25
Min. spínaný výkon	mW (V/mA)		500 (10/5)
Standardní materiál kontaktů	AgNi		AgNi

Cívka

Jmenovité napětí (U _N)	V AC (50/60 Hz)	6 - 12 - 24 - 48 - 60 - 110 - 120 - 230 - 240 - 400*	
Jmenovitý příkon AC/DC	V DC	6 - 12 - 24 - 48 - 60 - 110 - 125 - 220	—
Pracovní rozsah	VA (50 Hz)/W	1,5/1	2/1,3
Přidržené napětí	AC	(0,8...1,1) U _N	
	DC	(0,8...1,1) U _N	(0,85...1,1) U _N
Napětí návratu	AC/DC	0,8 U _N / 0,6 U _N	0,85 U _N / —
	AC/DC	0,2 U _N / 0,1 U _N	0,2 U _N / —

Všeobecné údaje

Mechanická životnost AC/DC	počet sepnutí	20 · 10 ⁶ / 50 · 10 ⁶	20 · 10 ⁶ / —
Elektrická životnost AC1	počet sepnutí	100 · 10 ³	100 · 10 ³
Doba rozběhu / návratu	ms	9/6	11/11
Napěťová pevnost cívka/kontaktní sada (1,2/50 μs)	kV	4	5
Napěťová pevnost rozepnutých kontaktů	V AC	1000	2000
Teplota okolí	°C	-40...+70	-40...+70
Reléové krytí		RT I	RT I

Schválení zkušeben (podrobnosti na vyžádání)



miniaturní výkonové relé do plošných spojů

Typ 56.42 nebo 56.44

- 2P nebo 4P / 12 A

Typ 56.42-0300

- 2Z / 12 A (vzdálenost kontaktů $\geq 1,5$ mm)

- cívky AC a DC
- kontakty bez Cd

56.42/56.44



- 2P nebo 4P / 12 A
- do plošných spojů

56.42-0300



- 2Z / 12 A
- vzdálenost kontaktů $>1,5$ mm
- do plošných spojů

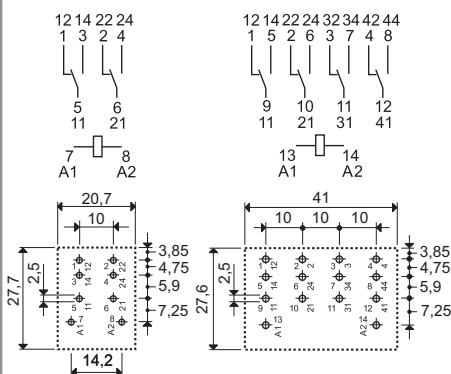

56.42
pohled ze strany
vývodů

56.44
pohled ze strany
vývodů

56.42-0300
pohled ze strany vývodů

* jen pro 4P
rozměry na straně 8

Kontakty

Počet kontaktů		2P	4P	2Z - $\geq 1,5$ mm
Max. trvalý proud / max. spínaný proud	A	12/20		12/20
Jmenovité napětí / max. spínané napětí	V AC	250/400		250/400
AC1 max. spínaný výkon	VA	3000		3000
AC15 max. spínaný výkon (230 V AC)	VA	700		700
AC3 zátěž, 1 fázový motor (230 V AC)	kW	0,55		0,55
DC1 max. spínaný proud: 30/110/220 V	A	12/0,5/0,25		12/1/0,5
Min. spínaný výkon	mW (V/mA)	500 (10/5)		500 (10/5)
Standardní materiál kontaktů		AgNi		AgNi

Cívka

Jmenovité napětí (U_N)	V AC (50/60 Hz)	6 - 12 - 24 - 48 - 60 - 110 - 120 - 230 - 240 - 400*		
Jmenovitý příkon AC/DC	VA (50 Hz)/W	1,5/1	2/1,3	1,5/—
Pracovní rozsah	AC	(0,8...1,1) U_N		(0,85...1,1) U_N
	DC	(0,8...1,1) U_N	(0,85...1,1) U_N	—
Přidržené napětí	AC/DC	0,8 U_N / 0,6 U_N		0,85 U_N / —
Napětí návratu	AC/DC	0,2 U_N / 0,1 U_N		0,2 U_N / —

Všeobecné údaje

Mechanická životnost AC/DC	počet sepnutí	20 · 10 ⁶ / 50 · 10 ⁶		20 · 10 ⁶ / —
Elektrická životnost AC1	počet sepnutí	100 · 10 ³		100 · 10 ³
Doba rozběhu / návratu	ms	9/6	11/11	8/4
Napěťová pevnost cívka/kontaktní sada (1,2/50 μ s)	kV	4	5	4
Napěťová pevnost rozepnutých kontaktů	V AC	1000		2000
Teplota okolí	°C	-40...+70		-40...+70
Reléové krytí		RT I		RT I

Schválení zkušeben (podrobnosti na vyžádání)



Objednací kód

Příklad: řada 56, relé výkonové miniaturní do patice, 2P/12 A, jmenovité napětí cívky 12 V DC, mechanická aretace, mechanický indikátor.

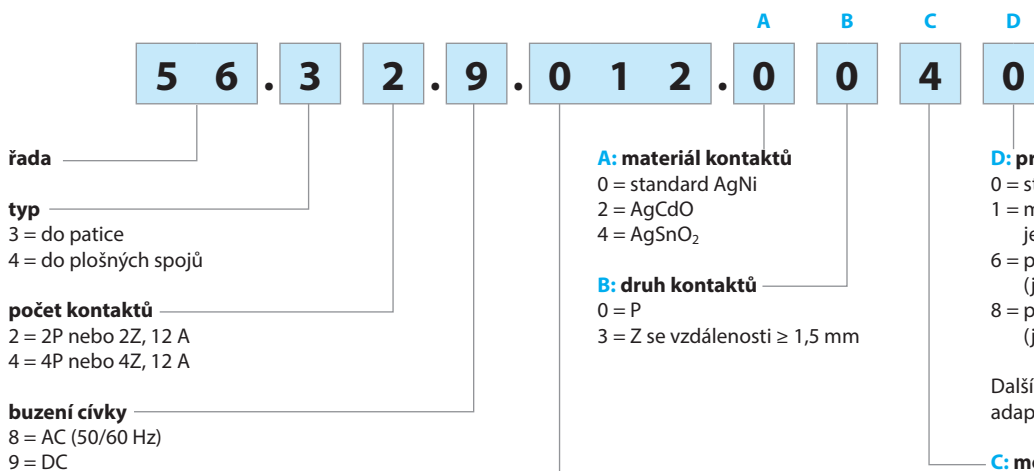

přednostní provedení tištěna **tučně**
 všechna provedení jen výběrem A, B, C, D z jednoho řádku

Typ	Cívka	A	B	C	D
56.32	AC	0 - 2 - 4	0	0 - 2 - 3 - 4 - 5	0
	AC	0 - 2 - 4	0	54	/
	AC	0 - 2 - 4	3	0 - 3 - 5	0
	DC	0 - 2 - 4	0	0 - 2 - 4 - 6 - 7 - 8 - 9	0
	DC	0 - 2 - 4	0	74 - 94	/
56.34	AC	0 - 2 - 4	0	0 - 2 - 3 - 4 - 5	0 - 6 - 8
	AC	0 - 2 - 4	0	54	/
	DC	0 - 2 - 4	0	0 - 2 - 4 - 6 - 7	0 - 6 - 8
	DC	0 - 2 - 4	0	74	/
56.42	DC	0 - 2 - 4	0	0	0
	AC	0 - 2 - 4	0 - 3	0	0
56.44	AC - DC	0 - 2 - 4	0	0	0

provedení pro dráhy na vyžádání

Možnosti

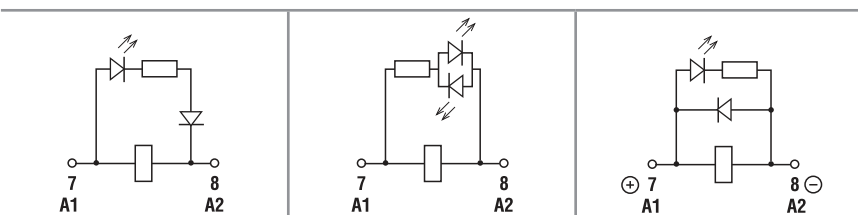

- C: možnost 3, 5, 54**
LED pro AC
- C: možnost 6, 7, 74**
LED pro DC antiparalelně (DC - neutrální polarita)
- C: možnost 8, 9, 94**
LED pro DC + ochranná dioda (+ na A1/7) (jen 56.32)

* ne pro 220 V DC a 400 V AC

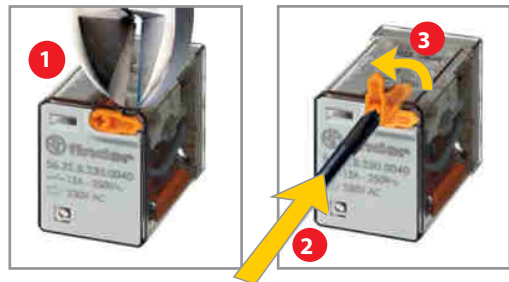

Aretovatelné zkušební tlačítko (0040, 0050, 0054, 0070, 0074, 0090, 0094)

- Speciální zkušební tlačítko Finder se dvěma účely použití:
1. Zkušební tlačítko: stiskem tlačítka zůstanou kontakty tak dlouho sepnuté, dokud se tlačítko neuvolní.
 2. Aretovatelné zkušební tlačítko (po odstranění zajišťovacího nálišku štípacími kleštěmi nebo nožem)
 - 2.1 Jako zkušební tlačítko viz 1.
 - 2.2 Jako aretovatelné zkušební tlačítko. Kontakty budou sepnuté po stisku a otočení páčky tlačítka o 90°. Polze páčky je zároveň indikací o vnějším sepnutí kontaktů. Po zkoušce je třeba nastavit páčku zpět.
- V obou případech je stisk tlačítka přímý jedním rázem.



Všeobecné údaje

Izolační vlastnosti dle ČSN EN 61810-1		2P - 4P		2Z	
Jmenovité napájecí napětí (sít)	V AC	230/400		230/400	
Zkušební napětí	V AC	250	400	250	400
Stupeň znečištění		3	2	3	2
Izolace mezi cívkou a kontaktní sadou					
Druh izolace		základní izolace		základní izolace	
Kategorie přepětí		III		III	
Zkušební pulsní napětí	kV (1,2/50 μs)	4		4	
Napětová pevnost	V AC	2500		2500	
Izolace mezi sousedními kontaktními sadami					
Druh izolace		základní izolace		základní izolace	
Kategorie přepětí		III		III	
Zkušební pulsní napětí	kV (1,2/50 μs)	4		4	
Napětová pevnost	V AC	2500		2500	
Izolace mezi rozepnutými kontakty					
Druh rozpojení		mikrorozpojení		úplné odpojení*	
Kategorie přepětí		—		II	
Zkušební pulsní napětí	kV (1,2/50 μs)	—		2,5	
Napětová pevnost	V AC/kV (1,2/50 μs)	1000/1,5		2000/3	
Izolace mezi vývody cívkou					
Zkušební pulsní napětí (Surge) na A1-A2 (diferenciální mod) dle ČSN EN 61000-4-5	kV (1,2/50 μs)	4			
Další údaje					
Doba odsakování při spínání: Z/R	ms	1/4 (2P), 1/7 (4P)		3/— (2Z, 4Z)	
Odolnost vibracím (10...150 Hz): Z/R	g	17/14			
Odolnost rázům: Z/R	g	20/14			
Vyzařování tepla do okolí	bez proudu kontakty	W	1 (56.32, 56.42)		1,3 (56.34, 56.44)
	při proudu kontakty	W	3,8 (56.32, 56.42)		6,9 (56.34, 56.44)
Doporučená vzdálenost mezi relé na PS	mm	≥ 5			

* Úplné odpojení je dovoleno jen pro případy použití kategorie přepětí II. V případech použití kategorie přepětí III je splněno mikrozepeutí.

Kontakty

F 56 - elektrická životnost při AC

2P nebo 4P

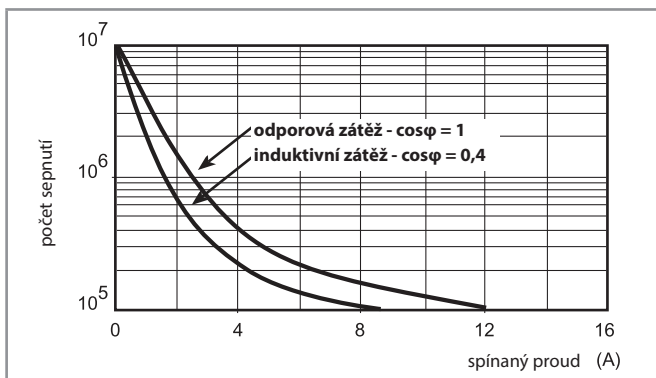

H 56 - spínací schopnost při DC1

2P nebo 4P

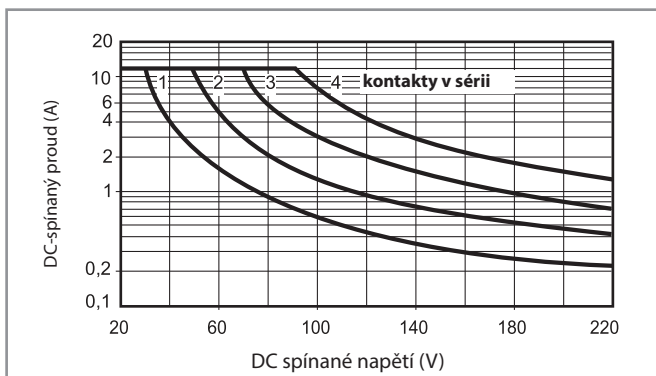

H 56 - spínací schopnost při DC1

2Z se vzdáleností > 1,5 mm

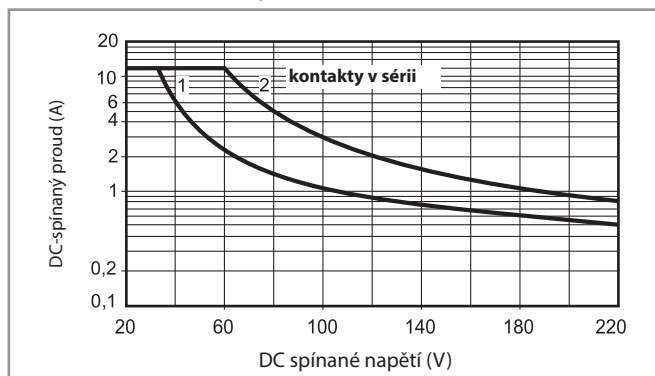

- při ohmické zátěži (DC1) a pro bod proudu a napětí pod křivkou může být elektrická životnost ≥ 100.000 sepnutí
- při indukivní zátěži (DC13) je zapojena ochranná dioda paralelně k zátěži upozornění: doba odpadu se prodlužuje

Cívka

DC provedení, 2P

Jmenovité napětí U_N	Kód cívky	Pracovní rozsah		Odpor R	Proud I
		U_{min}	U_{max}		
V		V	V	Ω	mA
6	9.006	4,8	6,6	40	150
12	9.012	9,6	13,2	140	86
24	9.024	19,2	26,4	600	40
48	9.048	38,4	52,8	2400	20
60	9.060	48	66	4000	15
110	9.110	88	121	12500	8,8
125	9.125	100	138	17300	7,2
220	9.220	176	242	54000	4

DC provedení, 4P

Jmenovité napětí U_N	Kód cívky	Pracovní rozsah		Odpor R	Proud I
		U_{min}	U_{max}		
V		V	V	Ω	mA
6	9.006	5,1	6,6	32,5	185
12	9.012	10,2	13,2	123	97
24	9.024	20,4	26,4	490	49
48	9.048	40,8	52,8	1800	27
60	9.060	51	66	3000	20
110	9.110	93,5	121	10400	10,5
125	9.125	107	138	14200	8,8
220	9.220	187	242	44000	5

R 56 - pracovní rozsah DC cívek 2P a 4P

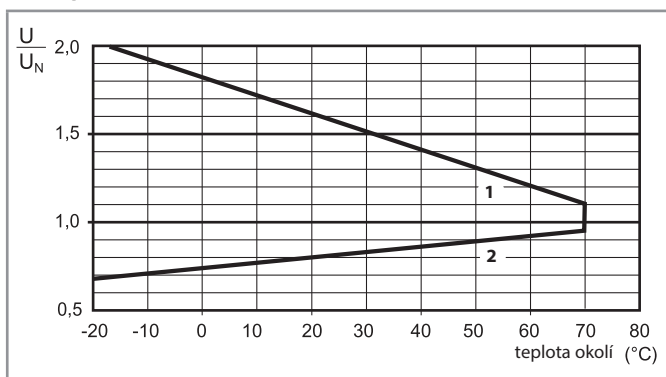

AC provedení, 2P nebo 2Z

Jmenovité napětí U_N	Kód cívky	Pracovní rozsah		Odpor R	Proud I
		U_{min}^*	U_{max}		
V		V	V	Ω	mA
6	8.006	4,8	6,6	12	200
12	8.012	9,6	13,2	50	97
24	8.024	19,2	26,4	190	53
48	8.048	38,4	52,8	770	25
60	8.060	48	66	1200	21
110	8.110	88	121	3940	12,5
120	8.120	96	132	4700	12
230	8.230	184	253	17000	6
240	8.240	192	264	19100	5,3

* $U_{min} = 0,85 U_N$ pro 2Z.

AC provedení, 4P

Jmenovité napětí U_N	Kód cívky	Pracovní rozsah		Odpor R	Proud I
		U_{min}	U_{max}		
V		V	V	Ω	mA
6	8.006	4,8	6,6	5,7	300
12	8.012	9,6	13,2	22	150
24	8.024	19,2	26,4	81	90
48	8.048	38,4	52,8	380	37
60	8.060	48	66	600	30
110	8.110	88	121	1900	16,5
120	8.120	96	132	2560	13,4
230	8.230	184	253	7700	9
240	8.240	192	264	10000	7,5
400	8.400	320	440	26000	4,9

R 56 - pracovní rozsah AC cívek 2P / 2Z

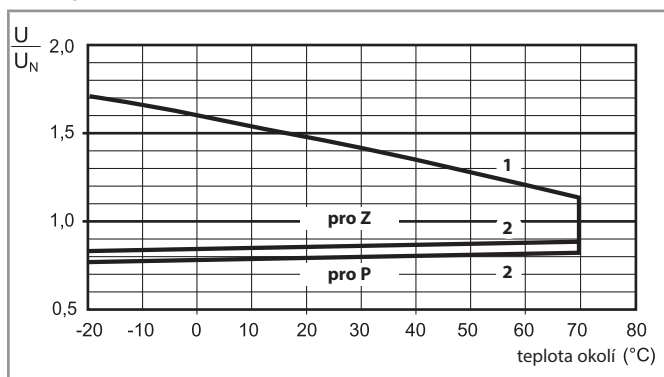

R 56 - pracovní rozsah AC cívek 4P

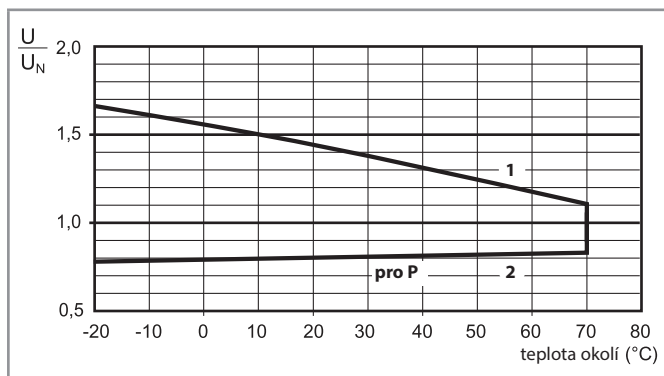

1 - max. přípustné napětí cívky
2 - napětí rozběhu při teplotě cívky rovné okolní teplotě

Rozměry

A

Typ 56.32/32-0300

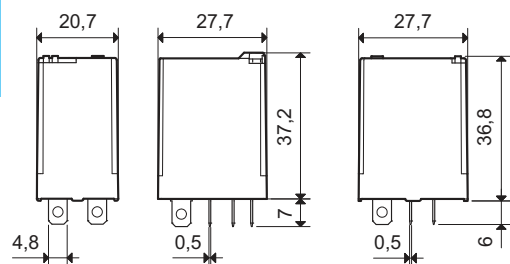

Typ 56.34

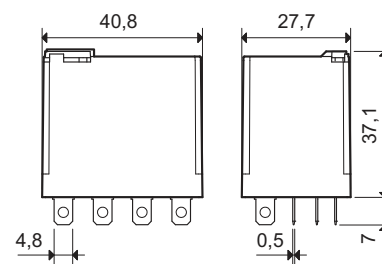

Typ 56.42/42-0300

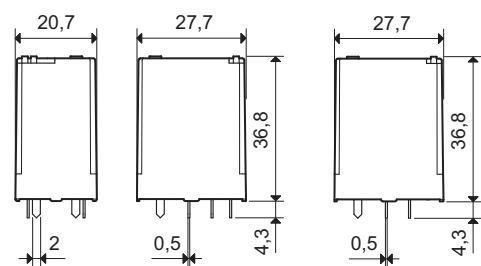

Typ 56.44

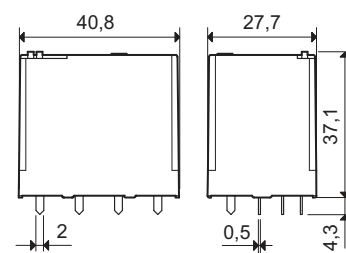

Příslušenství



056.25



056.25 s relé

Adaptér na panel nahore pro 56.32

056.25

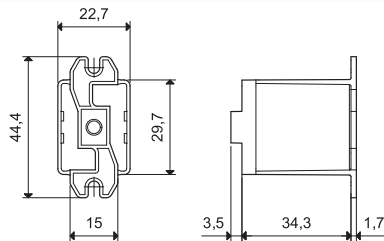

056.25

přívody pájením se smršťovací izolací nebo izolovanými fastony (4,8 x 0,5 mm)

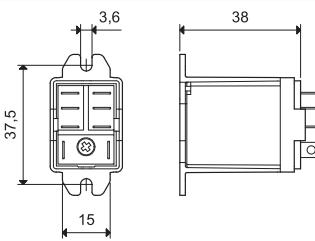

056.25 s relé



056.26



056.26 s relé

Adaptér na panel vzadu pro 56.32

056.26

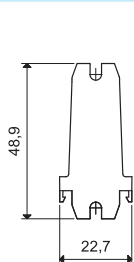

056.26

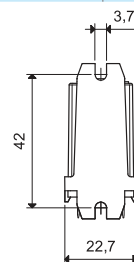
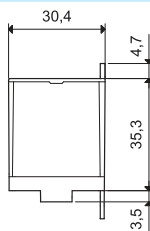

056.26 s relé

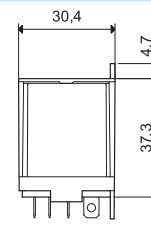

056.27



056.27 s relé

Adaptér na DIN-lištu ČSN EN 60175 TH35 pro 56.32

056.27

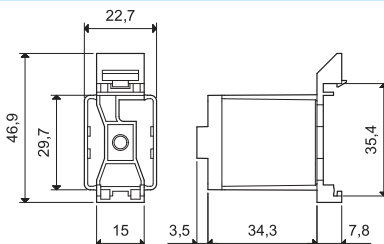

056.27

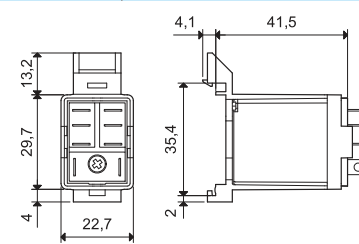

056.27 s relé



056.45



056.45 s relé

Adaptér na panel nahore pro 56.34

056.45

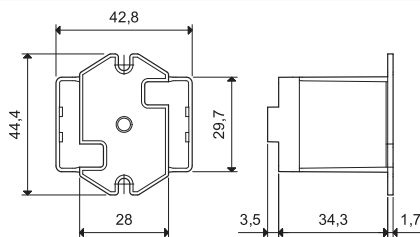

056.45

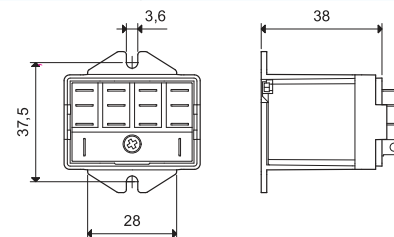

056.45 s relé



056.47



056.47 s relé

Adaptér na DIN-lištu ČSN EN 60175 TH35 pro 56.34

056.47

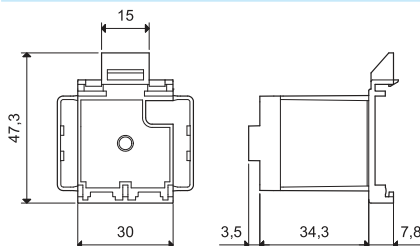

056.47

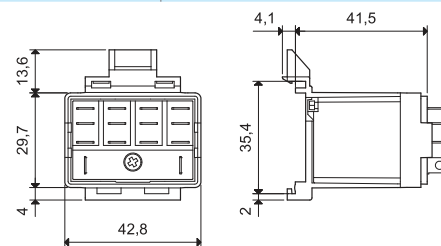

056.47 s relé

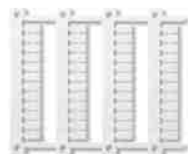

060.48

**Popisný štítek matice, pro 56.34, 48 štítků, (6 x 12 mm)
bílý, plast, pro tiskárnu s termálním přenosem**

060.48

A



96.02
schválení zkušeben
(podrobnosti na vyžádání)



96.04
schválení zkušeben
(podrobnosti na vyžádání)



094.91.3

Patice se šroubovými svorkami k upevnění na DIN-lištu, zásuvka pro časový modul 86.30, 86.00 nebo pro indikační a odrušovací EMC moduly 99.02	96.02 modrá	96.02.0 černá	96.04 modrá	96.04.0 černá
Relé	56.32		56.34	
Příslušenství				
Spona, kovová	094.71		096.71	
Variclip, plastová přídržná a demontážní spona	094.91.3	094.91.30	—	—
Propojovací lišta, pro propojení svorek A1 nebo A2 až 6 patic, max. proud 10 A	094.06	094.06.0	—	—
Štítek, plastový, bílý, (25x9) mm, (1 ks součástí patice)	095.00.4		090.00.2	
Indikační a odrušovací EMC moduly			99.02	
Časový modul	86.30		86.00, 86.30	
Popisný štítek-matice, pro Variclip, 48 štítků (6 x 12 mm) pro tiskárnu s termálním přenosem	060.48		—	
Všeobecné údaje				
Zatížení kontaktů	10 A - 250 V			
Napěťová pevnost	kV AC	2		
Krytí	IP 20			
Teplota okolí	°C	-40...+70 (viz diagram L96)		
Utahovací moment	Nm	0,8		
Délka odizolování	mm	8		
Max. průřez přívodů		drát	lanko	
pro patice 96.02, 96.04	mm ²	1 x 6 / 2 x 2,5	1 x 4 / 2 x 2,5	
	AWG	1 x 10 / 2 x 14	1 x 12 / 2 x 14	

L 96 - zatížitelnost výstupního obvodu

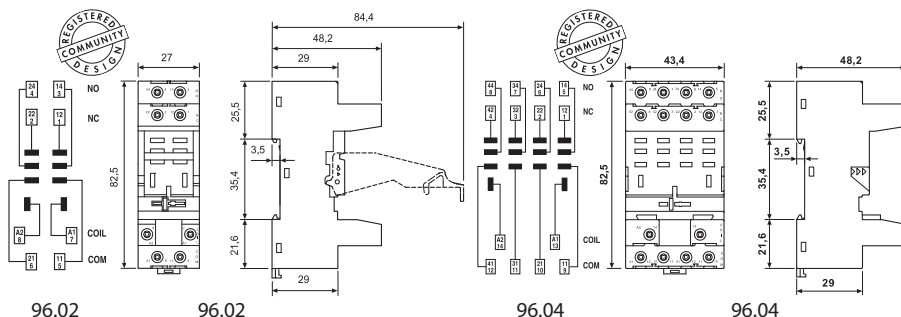
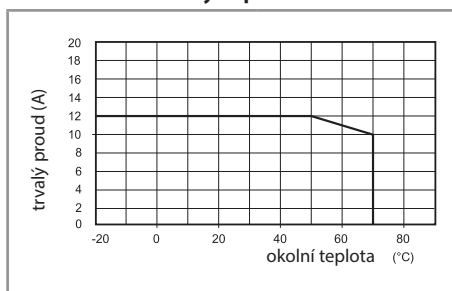

094.06



86.00



86.30



99.02

schválení zkušeben
(podrobnosti na vyžádání)



Propojovací lišta, pro patice 96.02	094.06 (modrá)	094.06.0 (černá)
Jmenovité hodnoty	10 A - 250 V	

Časový modul 86.00 a 86.30, 86.00 ne pro 96.02		
multifunkční (0,05s...100h)	(12...240)V AC/DC	86.00.0.240.0000
zpožděný rozběh, přechodný kontakt (0,05s...100h)	(12...24)V AC/DC	86.30.0.024.0000

Indikační a odrušovací EMC moduly řady 99.02 pro patice 96.02 a 96.04		šedá
Ochranná dioda (+ na A1)	(6...220)V DC	99.02.3.000.00
LED bez EMC ochrany*	(6...24)V DC/AC	99.02.0.024.59
LED bez EMC ochrany*	(28...60)V DC/AC	99.02.0.060.59
LED bez EMC ochrany*	(110...240)V DC/AC	99.02.0.230.59
LED + ochranná dioda (+ na A1)	(6...24)V DC	99.02.9.024.99
LED + ochranná dioda (+ na A1)	(28...60)V DC	99.02.9.060.99
LED + ochranná dioda (+ na A1)	(110...220)V DC	99.02.9.220.99
LED + varistor*	(6...24)V DC/AC	99.02.0.024.98
LED + varistor*	(28...60)V DC/AC	99.02.0.060.98
LED + varistor*	(110...240)V DC/AC	99.02.0.230.98
RC člen	(6...24)V DC/AC	99.02.0.024.09
RC člen	(28...60)V DC/AC	99.02.0.060.09
RC člen	(110...240)V DC/AC	99.02.0.230.09
Svodový odpor	(110...240)V AC	99.02.8.230.07

* při DC je třeba + pól připojit na A1, nestandardní moduly s + pólem na A2 na vyžádání.

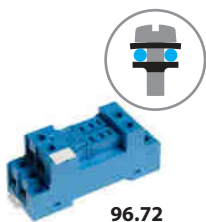

96.72

schválení zkušeben
(podrobnosti na vyžádání)

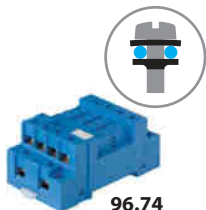

96.74

schválení zkušeben
(podrobnosti na vyžádání)



Patice se šroubovými svorkami k upevnění na DIN-lištu zásuvka pro indikační a odrušovací EMC moduly 99.01	96.72 modrá	96.72.0 černá	96.74 modrá	96.74.0 černá
Relé	56.32		56.34	
Příslušenství				
Spona, kovová	094.71		096.71	
Indikační a odrušovací EMC moduly			99.01	
Všeobecné údaje				
Zatížení kontaktů	12 A - 250 V			
Napěťová pevnost	kV AC	2		
Krytí	IP 20			
Teplota okolí	°C	-40...+70		
Utahovací moment	Nm	0,8		
Délka odizolování	mm	10		
Max. průřez přívodů pro patice 96.72 a 96.74		drát	lanko	
	mm ²	1 x 4 / 2 x 4	1 x 4 / 2 x 2,5	
	AWG	1 x 12 / 2 x 12	1 x 12 / 2 x 14	

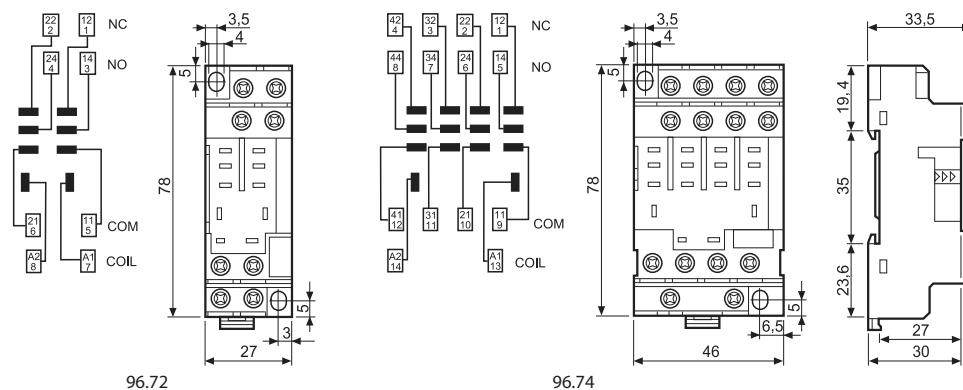



96.12

A

schválení zkušeben
(podrobnosti na vyžádání)



Patice do PS	96.12 (modrá)	96.12.0 (černá)	96.14 (modrá)	96.14.0 (černá)
Relé	56.32		56.34	
Příslušenství				
Spona, kovová	094.51			
Všeobecné údaje				
Zatížení kontaktů	15 A - 250 V (max. 10 A / kontakt)			
Napěťová pevnost	kV AC 2			
Krytí	IP 20			
Teplota okolí	°C -40...+70			

