

**Datový list | Objednací číslo: 731-510/031-000**

1 vodičová pružinová svorkovnice; Úhlové provedení; Upevňovací příruba;  
2,5 mm<sup>2</sup>; Rozteč 5 mm; 10pól.; 2,50 mm<sup>2</sup>; Šedá

[www.wago.com/731-510/031-000](http://www.wago.com/731-510/031-000)

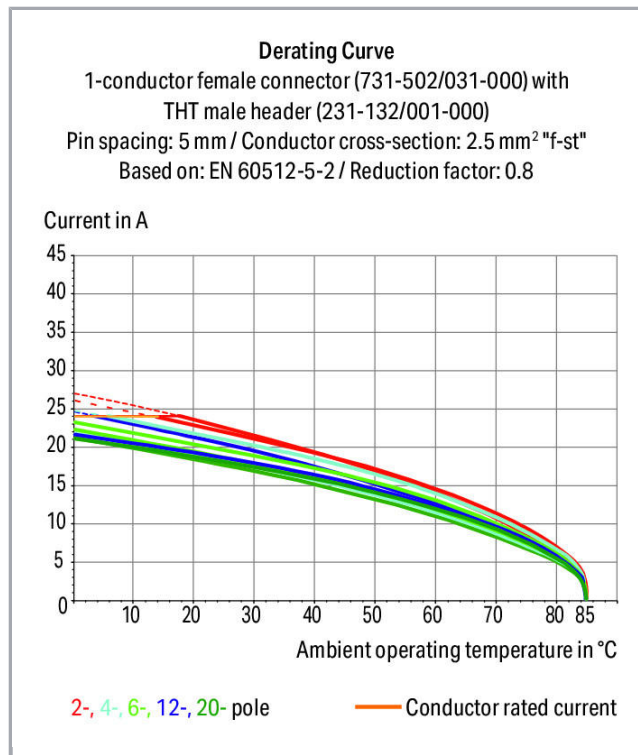

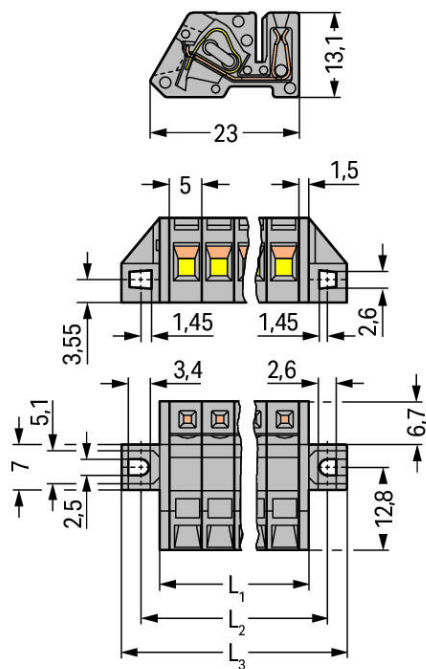

$L_1 = (\text{pole no.} \times \text{pin spacing}) + 3 \text{ mm}$

$L_2 = (\text{pole no.} \times \text{pin spacing}) + 8.8 \text{ mm}$

$L_3 = (\text{pole no.} \times \text{pin spacing}) + 14.8 \text{ mm}$

## Popis položky

- Univerzální připojení všech druhů vodičů
- K dispozici se západkami nebo upevňovacími přírubami pro montáž do panelu nebo k instalaci skrz panel
- Se západkami a adaptérem pro montáž na lištu DIN 35
- Snadné připojení vodiče i při zapojených komponentách

### Bezpečnostní upozornění 1:

The *MULTI CONNECTION SYSTEM (MCS)* is designed without breaking capacity for compliance with DIN EN 61984. When used as intended, MCS Connectors shall not be connected/disconnected when live or under load. The circuit design should ensure header pins, which can be touched, are not live when unmated.

## Data

### Elektrické parametry

### Ratings per IEC/EN 60664-1

Návrhové napětí (III / 3)	320 V
Návrhové rázové napětí (III / 3)	4 kV
Návrhové napětí (III/2)	320 V
Návrhové rázové napětí (III / 2)	4 kV
Návrhové napětí (II / 2)	630 V
Návrhové rázové napětí (II / 2)	4 kV
Jmenovitý proud	12 A
Legenda (návrhové hodnoty)	(III / 2) ≙ kategorie přepětí III / stupeň znečištění 2

### Approvals per UL 1059

Jmenovité napětí dle UL (skupina použití B)	300 V
Jmenovitý proud dle UL (skupina použití B)	15 A
Jmenovité napětí dle UL (skupina použití D)	300 V
Jmenovitý proud dle UL (skupina použití D)	10 A

### Approvals per UL 1977

Jmenovité napětí dle UL 1977 (jen pro zapojení z výroby)	600 V
Jmenovitý proud dle UL 1977 (jen pro zapojení z výroby)	15 A

### Approvals per CSA

Jmenovité napětí dle CSA (skupina použití B)	300 V
Jmenovitý proud dle CSA (skupina použití B)	15 A
Jmenovité napětí dle CSA (skupina použití D)	300 V
Jmenovitý proud dle CSA (skupina použití D)	10 A

### Údaje o připojení

Připojovací technika	CAGE CLAMP®
Způsob ovládání	Ovládací nástroj
Plný vodič	0,08 ... 2,5 mm <sup>2</sup> / 28 ... 12 AWG
Jemně laněný vodič	0,08 ... 2,5 mm <sup>2</sup> / 28 ... 12 AWG
Jemně laněný vodič s dutinkou s plastovým límcem	0,25 ... 1,5 mm <sup>2</sup>
Jemně laněný vodič s dutinkou bez plastového límce	0,25 ... 2,5 mm <sup>2</sup>
Délka odizolování	7 ... 8 mm / 0.28 ... 0.31 palec
Počet pólů	10
Celkový počet kontaktních míst	10
Celkový počet potenciálů	10
Počet typů připojení	1
Počet úrovní	1



Směr připojení vodiče ke směru spojení	90°
--	-----

### Geometrické údaje

Rozteč	5 mm / 0.197 inch
Šířka	64,8 mm / 2.551 inch
Výška	13,1 mm / 0.516 inch
Hloubka	23 mm / 0.906 inch

### Mechanické parametry

Provedení	angled, mountable
Způsob upevnění	Upevňovací příruba
Způsob montáže	Průchozí montáž Montáž na povrch

### Plug connection

Typ kontaktu (konektor)	Konektor (zásuvka) / zdířka
Typ připojení konektoru	pro vodiče
Ochrana proti chybnému zapojení	No

### Údaje o materiálu

barva	Šedá
materiálová skupina	I
Izolační materiál	Polyamid 66 (PA 66)
Třída hořlavosti dle UL94	V0
Materiál svěracích pružin	Chromniklová pružinová ocel (CrNi)
Materiál kontaktů	Slitina mědi
Povrch kontaktů	pocínované provedení
Požární zatížení	0.303 MJ
Hmotnost	15.18 g

### Okolní podmínky

Mezní rozsah teplot	-60 ... +85 °C
---------------------	----------------

### Obchodní údaje

Product Group	3 (Multi Conn. System)
Druh balení	BOX
Country of origin	PL
GTIN	4044918575218
Customs Tariff No.	85366990990

## Atesty/certifikáty



## Specifické atesty jednotlivých států

Logo	Schválení	Doplňkový text schválení	Název certifikátu
	<b>CB</b> DEKRA Certification B.V.	IEC 61984	NL-39756
	<b>CSA</b> DEKRA Certification B.V.	C22.2	1466354
	<b>KEMA/KEUR</b> DEKRA Certification B.V.	EN 61984	2190761.01

## Atesty pro použití v lodním průmyslu

Logo	Schválení	Doplňkový text schválení	Název certifikátu
	<b>ABS</b> American Bureau of Shipping	-	19- HG1869876- PDA

## Atesty UL

Logo	Schválení	Doplňkový text schválení	Název certifikátu
	<b>UL</b> Underwriters Laboratories Inc.	UL 1977	E45171
	<b>UL</b> Underwriters Laboratories Inc.	UL 1059	E45172- 19911118



















## Kompatibilní produkty

















## check









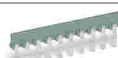









Obj. č.: 210-136  
Zkušební hrot; Ø 2 mm; S 500mm vedením; Červená

[www.wago.com/210-136](http://www.wago.com/210-136)

	<b>Obj. č.: 210-137</b> Zkušební hrot; Ø 2,3 mm; S 500mm vedením; Žlutá	<a href="http://www.wago.com/210-137">www.wago.com/210-137</a>
	<b>Obj. č.: 231-661</b> Test plugs for female connectors; for 5 mm and 5.08 mm pin spacing	<a href="http://www.wago.com/231-661">www.wago.com/231-661</a>
<b>assembling</b>		
	<b>Obj. č.: 209-147</b> Samořezný šroub	<a href="http://www.wago.com/209-147">www.wago.com/209-147</a>
	<b>Obj. č.: 231-194</b> Samořezný šroub; Š 2,2 × 13, upevňovací otvor Ø 1,8 mm	<a href="http://www.wago.com/231-194">www.wago.com/231-194</a>
	<b>Obj. č.: 231-195</b> Šroub s maticí; M2 × 12, pro upevňovací prvek	<a href="http://www.wago.com/231-195">www.wago.com/231-195</a>
	<b>Obj. č.: 231-295</b> Šroub s maticí	<a href="http://www.wago.com/231-295">www.wago.com/231-295</a>
<b>ferrule</b>		
	<b>Obj. č.: 216-106</b> Dutinka; Objímka na 2,5 mm <sup>2</sup> / AWG 14; Bez plastového límce; Galvanicky pocínováno	<a href="http://www.wago.com/216-106">www.wago.com/216-106</a>
	<b>Obj. č.: 216-121</b> Dutinka; Objímka na 0,5 mm <sup>2</sup> / AWG 22; Bez plastového límce; Galvanicky pocínováno	<a href="http://www.wago.com/216-121">www.wago.com/216-121</a>
	<b>Obj. č.: 216-122</b> Dutinka; Objímka na 0,75 mm <sup>2</sup> / AWG 20; Bez plastového límce; Galvanicky pocínováno	<a href="http://www.wago.com/216-122">www.wago.com/216-122</a>
	<b>Obj. č.: 216-123</b> Dutinka; Objímka na 1 mm <sup>2</sup> / AWG 18; Bez plastového límce; Galvanicky pocínováno	<a href="http://www.wago.com/216-123">www.wago.com/216-123</a>
	<b>Obj. č.: 216-124</b> Dutinka; Objímka na 1,5 mm <sup>2</sup> / AWG 16; Bez plastového límce; Galvanicky pocínováno	<a href="http://www.wago.com/216-124">www.wago.com/216-124</a>
	<b>Obj. č.: 216-131</b> Dutinka; Objímka na 0,25 mm <sup>2</sup> / AWG 24; Bez plastového límce; Galvanicky pocínováno	<a href="http://www.wago.com/216-131">www.wago.com/216-131</a>
	<b>Obj. č.: 216-132</b> Dutinka; Objímka na 0,34 mm <sup>2</sup> / AWG 24; Bez plastového límce; Galvanicky pocínováno	<a href="http://www.wago.com/216-132">www.wago.com/216-132</a>
	<b>Obj. č.: 216-141</b> Ferrule; Sleeve for 0.5 mm <sup>2</sup> / 20 AWG; uninsulated; electro-tin plated; electrolytic copper; gastight crimped; acc. to DIN 46228, Part 1/08.92	<a href="http://www.wago.com/216-141">www.wago.com/216-141</a>
	<b>Obj. č.: 216-142</b> Ferrule; Sleeve for 0.75 mm <sup>2</sup> / 18 AWG; uninsulated; electro-tin plated; electrolytic copper; gastight crimped; acc. to DIN 46228, Part 1/08.92	<a href="http://www.wago.com/216-142">www.wago.com/216-142</a>
	<b>Obj. č.: 216-143</b> Dutinka; Objímka na 1 mm <sup>2</sup> / AWG 18; Bez plastového límce; Galvanicky pocínováno; Elektrolytická měď; Plynotěsně osazena; Dle DIN 46228, část 1/08.92	<a href="http://www.wago.com/216-143">www.wago.com/216-143</a>
	<b>Obj. č.: 216-144</b> Dutinka; Objímka na 1,5 mm <sup>2</sup> / AWG 16; Bez plastového límce; Galvanicky pocínováno; Elektrolytická měď; Plynotěsně osazena; Dle DIN 46228, část 1/08.92	<a href="http://www.wago.com/216-144">www.wago.com/216-144</a>
	<b>Obj. č.: 216-151</b> Dutinka; Objímka na 0,25 mm <sup>2</sup> / AWG 24; Bez plastového límce; Galvanicky pocínováno	<a href="http://www.wago.com/216-151">www.wago.com/216-151</a>

	<b>Obj. č.: 216-152</b> Dutinka; Objímka na 0,34 mm <sup>2</sup> / AWG 24; Bez plastového límce; Galvanicky pocínováno	<a href="http://www.wago.com/216-152">www.wago.com/216-152</a>
	<b>Obj. č.: 216-221</b> Ferrule; Sleeve for 0.5 mm <sup>2</sup> / 20 AWG; insulated; electro-tin plated; white	<a href="http://www.wago.com/216-221">www.wago.com/216-221</a>
	<b>Obj. č.: 216-222</b> Ferrule; Sleeve for 0.75 mm <sup>2</sup> / 18 AWG; insulated; electro-tin plated; gray	<a href="http://www.wago.com/216-222">www.wago.com/216-222</a>
	<b>Obj. č.: 216-223</b> Dutinka; Objímka na 1 mm <sup>2</sup> / AWG 18; S plastovým límcem; Galvanicky pocínováno; Červená	<a href="http://www.wago.com/216-223">www.wago.com/216-223</a>
	<b>Obj. č.: 216-224</b> Dutinka; Objímka na 1,5 mm <sup>2</sup> / AWG 16; S plastovým límcem; Galvanicky pocínováno; Černá	<a href="http://www.wago.com/216-224">www.wago.com/216-224</a>
	<b>Obj. č.: 216-241</b> Ferrule; Sleeve for 0.5 mm <sup>2</sup> / 20 AWG; insulated; electro-tin plated; electrolytic copper; gastight crimped; acc. to DIN 46228, Part 4/09.90; white	<a href="http://www.wago.com/216-241">www.wago.com/216-241</a>
	<b>Obj. č.: 216-242</b> Ferrule; Sleeve for 0.75 mm <sup>2</sup> / 18 AWG; insulated; electro-tin plated; electrolytic copper; gastight crimped; acc. to DIN 46228, Part 4/09.90; gray	<a href="http://www.wago.com/216-242">www.wago.com/216-242</a>
	<b>Obj. č.: 216-243</b> Dutinka; Objímka na 1 mm <sup>2</sup> / AWG 18; S plastovým límcem; Galvanicky pocínováno; Elektrolytická měď; Plynotěsně osazena; Dle DIN 46228, část 4/09.90; Červená	<a href="http://www.wago.com/216-243">www.wago.com/216-243</a>
	<b>Obj. č.: 216-244</b> Dutinka; Objímka na 1,5 mm <sup>2</sup> / AWG 16; S plastovým límcem; Galvanicky pocínováno; Elektrolytická měď; Plynotěsně osazena; Dle DIN 46228, část 4/09.90; Černá	<a href="http://www.wago.com/216-244">www.wago.com/216-244</a>
	<b>Obj. č.: 216-246</b> Dutinka; Objímka na 2,5 mm <sup>2</sup> / AWG 14; S plastovým límcem; Galvanicky pocínováno; Elektrolytická měď; Plynotěsně osazena; Dle DIN 46228, část 4/09.90; Modrá	<a href="http://www.wago.com/216-246">www.wago.com/216-246</a>
	<b>Obj. č.: 216-262</b> Ferrule; Sleeve for 0.75 mm <sup>2</sup> / 18 AWG; insulated; electro-tin plated; electrolytic copper; gastight crimped; acc. to DIN 46228, Part 4/09.90; gray	<a href="http://www.wago.com/216-262">www.wago.com/216-262</a>
	<b>Obj. č.: 216-263</b> Dutinka; Objímka na 1 mm <sup>2</sup> / AWG 18; S plastovým límcem; Galvanicky pocínováno; Elektrolytická měď; Plynotěsně osazena; Dle DIN 46228, část 4/09.90; Červená	<a href="http://www.wago.com/216-263">www.wago.com/216-263</a>
	<b>Obj. č.: 216-264</b> Dutinka; Objímka na 1,5 mm <sup>2</sup> / AWG 16; S plastovým límcem; Galvanicky pocínováno; Elektrolytická měď; Plynotěsně osazena; Dle DIN 46228, část 4/09.90; Černá	<a href="http://www.wago.com/216-264">www.wago.com/216-264</a>
	<b>Obj. č.: 216-284</b> Dutinka; Objímka na 1,5 mm <sup>2</sup> / AWG 16; S plastovým límcem; Galvanicky pocínováno; Elektrolytická měď; Plynotěsně osazena; Dle DIN 46228, část 4/09.90; Černá	<a href="http://www.wago.com/216-284">www.wago.com/216-284</a>
	<b>Obj. č.: 216-321</b> Dutinka; Objímka na 0,25 mm <sup>2</sup> / AWG 24; S plastovým límcem; Galvanicky pocínováno; Žlutá	<a href="http://www.wago.com/216-321">www.wago.com/216-321</a>
	<b>Obj. č.: 216-322</b> Ferrule; Sleeve for 0.34 mm <sup>2</sup> / 22 AWG; insulated; electro-tin plated; green	<a href="http://www.wago.com/216-322">www.wago.com/216-322</a>
<b>Jumper</b>		
	<b>Obj. č.: 231-902</b> Vkládací můstek; Pro rozteč 5 mm a 5,08 mm; Zmenšuje připojitelný průřez na 1,5 mm; Šedá	<a href="http://www.wago.com/231-902">www.wago.com/231-902</a>
	<b>Obj. č.: 231-903</b> Vkládací můstek; 3x; Vhodný pro pružinové svorkovnice řady 231; S roztečí 5 mm; Izolováno; Šedá	<a href="http://www.wago.com/231-903">www.wago.com/231-903</a>

	<b>Obj. č.: 231-905</b> Vkládací můstek; 5×; Vhodný pro pružinové svorkovnice řady 231; S roztečí 5 mm; Izolováno; Šedá	<a href="http://www.wago.com/231-905">www.wago.com/231-905</a>
	<b>Obj. č.: 231-907</b> Vkládací můstek; 7×; Vhodný pro pružinové svorkovnice řady 231; S roztečí 5 mm; Izolováno; Šedá	<a href="http://www.wago.com/231-907">www.wago.com/231-907</a>
	<b>Obj. č.: 231-910</b> Vkládací můstek; 10×; Vhodný pro pružinové svorkovnice řady 231; S roztečí 5 mm; Izolováno; Šedá	<a href="http://www.wago.com/231-910">www.wago.com/231-910</a>
<b>tools</b>		
	<b>Obj. č.: 209-130</b> Ovládací nástroj; Vhodný pro řadu 264, 280, 281; 1×; Z izolačního materiálu	<a href="http://www.wago.com/209-130">www.wago.com/209-130</a>
	<b>Obj. č.: 210-657</b> Ovládací nástroj; Břit: 3,5 × 0,5 mm; S částečně izolovanou rukojetí; Krátké	<a href="http://www.wago.com/210-657">www.wago.com/210-657</a>
	<b>Obj. č.: 210-720</b> Ovládací nástroj; Břit: 3,5 × 0,5 mm; S částečně izolovanou rukojetí	<a href="http://www.wago.com/210-720">www.wago.com/210-720</a>
	<b>Obj. č.: 231-131</b> Ovládací tlačítko; Volný	<a href="http://www.wago.com/231-131">www.wago.com/231-131</a>
	<b>Obj. č.: 231-159</b> Ovládací nástroj; Přírodní	<a href="http://www.wago.com/231-159">www.wago.com/231-159</a>
	<b>Obj. č.: 231-231</b> Kombinovaný ovládací nástroj; Červená	<a href="http://www.wago.com/231-231">www.wago.com/231-231</a>
	<b>Obj. č.: 231-291</b> Ovládací nástroj; Volný; Červená	<a href="http://www.wago.com/231-291">www.wago.com/231-291</a>
	<b>Obj. č.: 280-432</b> Ovládací nástroj; Z izolačního materiálu; 2×	<a href="http://www.wago.com/280-432">www.wago.com/280-432</a>
	<b>Obj. č.: 280-433</b> Ovládací nástroj; Z izolačního materiálu; 3×	<a href="http://www.wago.com/280-433">www.wago.com/280-433</a>
	<b>Obj. č.: 280-434</b> Ovládací nástroj; Z izolačního materiálu; 4×	<a href="http://www.wago.com/280-434">www.wago.com/280-434</a>
	<b>Obj. č.: 280-435</b> Ovládací nástroj; Z izolačního materiálu; 5×; Šedá	<a href="http://www.wago.com/280-435">www.wago.com/280-435</a>
	<b>Obj. č.: 280-436</b> Ovládací nástroj; Z izolačního materiálu; 6×	<a href="http://www.wago.com/280-436">www.wago.com/280-436</a>
	<b>Obj. č.: 280-437</b> Ovládací nástroj; Z izolačního materiálu; 7×	<a href="http://www.wago.com/280-437">www.wago.com/280-437</a>
	<b>Obj. č.: 280-438</b> Ovládací nástroj; Z izolačního materiálu; 8×	<a href="http://www.wago.com/280-438">www.wago.com/280-438</a>
	<b>Obj. č.: 280-440</b> Ovládací nástroj; Z izolačního materiálu; 10×	<a href="http://www.wago.com/280-440">www.wago.com/280-440</a>
<b>Marking accessories</b>		
	<b>Obj. č.: 210-332/500-202</b> Popisovací páska; Jako list A4; S potiskem; 1–16 (160×); Výška pásek 3 mm; Délka pásek 182 mm; Potisk vodorovný; Samolepicí; Bílá	<a href="http://www.wago.com/210-332/500-202">www.wago.com/210-332/500-202</a>



**Obj. č.: 210-332/500-204**

Popisovací páska; Jako list A4; S potiskem; 17–32 (160×); Výška pásků 3 mm; Délka pásků 182 mm; [www.wago.com/210-332/500-204](http://www.wago.com/210-332/500-204)  
Potisk vodorovný; Samolepicí; Bílá

**Obj. č.: 210-332/500-205**

Popisovací páska; Jako list A4; S potiskem; 1–32 (80×); Výška pásků 3 mm; Délka pásků 182 mm; [www.wago.com/210-332/500-205](http://www.wago.com/210-332/500-205)  
Potisk vodorovný; Samolepicí; Bílá

**Obj. č.: 210-332/500-206**

Popisovací páska; Jako list A4; S potiskem; 33–48 (160×); Výška pásků 3 mm; Délka pásků 182 mm; [www.wago.com/210-332/500-206](http://www.wago.com/210-332/500-206)  
Potisk vodorovný; Samolepicí; Bílá



**Obj. č.: 210-833**

Popisovací páska; Na cívce; Šířka 6 mm; Bez potisku; Samolepicí; Bílá [www.wago.com/210-833](http://www.wago.com/210-833)



**Obj. č.: 210-834**

Popisovací páska; Na cívce; Šířka 5 mm; Bez potisku; Samolepicí; Bílá [www.wago.com/210-834](http://www.wago.com/210-834)

**Strain relief plate**



**Obj. č.: 232-610**

Pouzdra s odlehčením tahu; Šedá [www.wago.com/232-610](http://www.wago.com/232-610)

**Ke stažení**

**Documentation**

**Additional Information**

Technical explanations	03-Apr-2019	pdf 3,6 MB	Stáhnout
------------------------	-------------	---------------	----------

**CAD/CAE-Data**

**CAD data**

2D/3D Models 731-510/031-000	URL	Stáhnout
------------------------------	-----	----------

**CAE data**

EPLAN Data Portal 731-510/031-000	Stáhnout
-----------------------------------	----------

**Handling Instructions**

**Application**



Angled female plug – a male header with straight solder pins is used for horizontal PCB mounting in narrow housings.

#### Application



Angled female connector used as through-panel connector.

Termination ports and operating slots are located outside the housing – panel thickness up to 2 mm.

#### Produktová rodina

*<i>MCS</i>* MIDI Classic

[Zobrazit všechny produkty z rodiny](#)

Změny vyhrazeny.

WAGO Elektro spol. sr. o.  
Rozvodova 1116/36  
143 00 Praha 12 - Modřany  
Tel.: +420 261 090 143  
Email: [info.cz@wago.com](mailto:info.cz@wago.com), [wago-cz@wago.com](mailto:wago-cz@wago.com)

Máte otázky ohledně našich produktů?  
Kdykoli nám zavolejte na číslo +420 261 090 143.