

Datový list | Objednací číslo: 721-320/008-000

1 vodičová pružinová svorkovnice; Úhlové provedení; 100% ochrana proti chybnému zapojení; Západky; 2,5 mm²; Rozteč 5 mm; 20pól.; 2,50 mm²; Světle šedá

www.wago.com/721-320/008-000



RoHS Compliant

BOMcheck.net

Barva: ■

Derating Curve

1-conductor female connector (721-302/031-000) with
THT male header (721-162/001-000)
Pin spacing: 5 mm / Conductor cross-section: 2.5 mm² "f-st"
Based on: EN 60512-5-2 / Reduction factor: 0.8

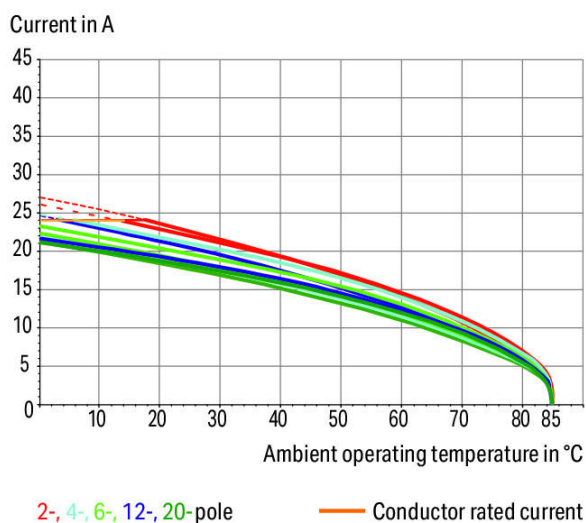

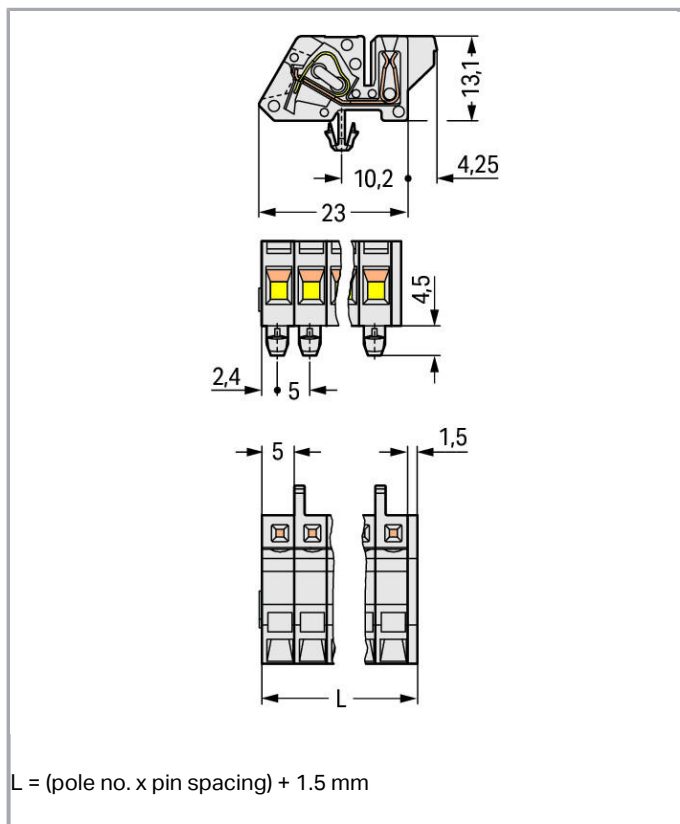

Popis položky

- Univerzální připojení všech druhů vodičů
- K dispozici se západkami nebo upevňovacími přírubami pro montáž do panelu nebo k instalaci skrz panel
- Se západkami a adaptérem pro montáž na lištu DIN 35
- Snadné připojení vodiče i při zapojených komponentách
- 100% ochrana proti chybnému zapojení

Bezpečnostní upozornění 1:

The *MULTI CONNECTION SYSTEM (MCS)* is designed without breaking capacity for compliance with DIN EN 61984. When used as intended, MCS Connectors shall not be connected/disconnected when live or under load. The circuit design should ensure header pins, which can be touched, are not live when unmated.

Data

Elektrické parametry

Ratings per IEC/EN 60664-1

Návrhové napětí (III / 3)	320 V
Návrhové rázové napětí (III / 3)	4 kV
Návrhové napětí (III/2)	320 V
Návrhové rázové napětí (III / 2)	4 kV



Návrhové napětí (II / 2)	630 V
Návrhové rázové napětí (II / 2)	4 kV
Jmenovitý proud	12 A
Legenda (návrhové hodnoty)	(III / 2) Δ kategorie přepětí III / stupeň znečištění 2

Approvals per UL 1059

Jmenovité napětí dle UL (skupina použití B)	300 V
Jmenovitý proud dle UL (skupina použití B)	15 A
Jmenovité napětí dle UL (skupina použití D)	300 V
Jmenovitý proud dle UL (skupina použití D)	10 A

Approvals per UL 1977

Jmenovité napětí dle UL 1977 (jen pro zapojení z výroby)	600 V
Jmenovitý proud dle UL 1977 (jen pro zapojení z výroby)	15 A

Approvals per CSA

Jmenovité napětí dle CSA (skupina použití B)	300 V
Jmenovitý proud dle CSA (skupina použití B)	15 A
Jmenovité napětí dle CSA (skupina použití D)	300 V
Jmenovitý proud dle CSA (skupina použití D)	10 A

Údaje o připojení

Připojovací technika	CAGE CLAMP®
Způsob ovládání	Ovládací nástroj
Plný vodič	0,08 ... 2,5 mm ² / 28 ... 12 AWG
Jemně laněný vodič	0,08 ... 2,5 mm ² / 28 ... 12 AWG
Jemně laněný vodič s dutinkou s plastovým límcem	0,25 ... 1,5 mm ²
Jemně laněný vodič s dutinkou bez plastového límce	0,25 ... 2,5 mm ²
Délka odizolování	7 ... 8 mm / 0.28 ... 0.31 palec
Počet pólů	20
Celkový počet kontaktních míst	20
Celkový počet potenciálů	20
Počet typů připojení	1
Počet úrovní	1
Směr připojení vodiče ke směru spojení	90°

Geometrické údaje

Rozteč	5 mm / 0.197 inch
Šířka	101,5 mm / 3.996 inch



Výška	17,6 mm / 0.693 inch
Výška od povrchu	13,1 mm / 0.516 inch
Hloubka	27,25 mm / 1.073 inch

Mechanické parametry

Gehäuseblechstärke	0,6 ... 1,2 mm / 0.024 ... 0.047 inch
Provedení	angled, mountable
Způsob upevnění	Západka
Způsob montáže	Průchozí montáž Montáž na povrch

Plug connection

Typ kontaktu (konektor)	Konektor (zásuvka) / zdířka
Typ připojení konektoru	pro vodiče
Ochrana proti chybnému zapojení	Yes

Údaje o materiálu

barva	Světle šedá
materiálová skupina	I
Izolační materiál	Polyamid 66 (PA 66)
Třída hořlavosti dle UL94	V0
Materiál svěracích pružin	Chromniklová pružinová ocel (CrNi)
Materiál kontaktů	Slitina mědi
Povrch kontaktů	pocínované provedení
Požární zatížení	0.57 MJ
Hmotnost	29.27 g

Okolní podmínky

Mezní rozsah teplot	-60 ... +85 °C
---------------------	----------------



Obchodní údaje

Product Group	3 (Multi Conn. System)
Druh balení	BOX
Country of origin	PL
GTIN	4044918576192
Customs Tariff No.	85366990990

Atesty/certifikáty

Specifické atesty jednotlivých států



Název

Logo	Schválení	Doplňkový text schválení	certifikátu
	CB DEKRA Certification B.V.	IEC 61984	NL-39756
	CSA DEKRA Certification B.V.	C22.2	1466354
	KEMA/KEUR DEKRA Certification B.V.	EN 61984	2190761.01

Atesty pro použití v lodním průmyslu



Logo	Schválení	Doplňkový text schválení	Název certifikátu
	ABS American Bureau of Shipping	-	19- HG1869876- PDA









Atesty UL



















Logo	Schválení	Doplňkový text schválení	Název certifikátu
	UL Underwriters Laboratories Inc.	UL 1059	E45172- 19911118
	UR UL International Germany GmbH	UL 1977	E45171







Kompatibilní produkty







Jumper

	Obj. č.: 231-902 Vkládací můstek; Pro rozteč 5 mm a 5,08 mm; Zmenšuje připojitelný průřez na 1,5 mm; Šedá	www.wago.com/231-902
	Obj. č.: 231-903 Vkládací můstek; 3x; Vhodný pro pružinové svorkovnice řady 231; S roztečí 5 mm; Izolováno; Šedá	www.wago.com/231-903

	Obj. č.: 231-905 Vkládací můstek; 5×; Vhodný pro pružinové svorkovnice řady 231; S roztečí 5 mm; Izolováno; Šedá	www.wago.com/231-905
	Obj. č.: 231-907 Vkládací můstek; 7×; Vhodný pro pružinové svorkovnice řady 231; S roztečí 5 mm; Izolováno; Šedá	www.wago.com/231-907
	Obj. č.: 231-910 Vkládací můstek; 10×; Vhodný pro pružinové svorkovnice řady 231; S roztečí 5 mm; Izolováno; Šedá	www.wago.com/231-910
assembling		
	Obj. č.: 209-120 Montážní patka; Možnost naklapnutí na svorky se západkou; K našroubování na reléové moduly; Šířka 6,4 mm; Šedá	www.wago.com/209-120
tools		
	Obj. č.: 231-131 Ovládací tlačítko; Volný	www.wago.com/231-131
	Obj. č.: 231-291 Ovládací nástroj; Volný; Červená	www.wago.com/231-291
General accessories		
	Obj. č.: 231-668 Zavírací kolíky; K uzavření nepotřebných kontaktních míst; Šedá	www.wago.com/231-668
Marking accessories		
	Obj. č.: 210-331/500-103 Popisovací páska; Jako list A4; S potiskem; 1–12 (300×); Výška pásků 2,3 mm; Délka pásků 182 mm; Potisk vodorovný; Samolepicí; Bílá	www.wago.com/210-331/500-103
	Obj. č.: 210-331/500-104 Popisovací páska; Jako list A4; S potiskem; 13–24 (300×); Výška pásků 2,3 mm; Délka pásků 182 mm; Potisk vodorovný; Samolepicí; Bílá	www.wago.com/210-331/500-104
	Obj. č.: 210-332/500-202 Popisovací páska; Jako list A4; S potiskem; 1–16 (160×); Výška pásků 3 mm; Délka pásků 182 mm; Potisk vodorovný; Samolepicí; Bílá	www.wago.com/210-332/500-202
	Obj. č.: 210-332/500-204 Popisovací páska; Jako list A4; S potiskem; 17–32 (160×); Výška pásků 3 mm; Délka pásků 182 mm; Potisk vodorovný; Samolepicí; Bílá	www.wago.com/210-332/500-204
	Obj. č.: 210-332/500-205 Popisovací páska; Jako list A4; S potiskem; 1–32 (80×); Výška pásků 3 mm; Délka pásků 182 mm; Potisk vodorovný; Samolepicí; Bílá	www.wago.com/210-332/500-205
	Obj. č.: 210-332/500-206 Popisovací páska; Jako list A4; S potiskem; 33–48 (160×); Výška pásků 3 mm; Délka pásků 182 mm; Potisk vodorovný; Samolepicí; Bílá	www.wago.com/210-332/500-206
	Obj. č.: 210-833 Popisovací páska; Na cívce; Šířka 6 mm; Bez potisku; Samolepicí; Bílá	www.wago.com/210-833
	Obj. č.: 210-834 Popisovací páska; Na cívce; Šířka 5 mm; Bez potisku; Samolepicí; Bílá	www.wago.com/210-834
check		

	Obj. č.: 210-136 Zkušební hrot; Ø 2 mm; S 500mm vedením; Červená	www.wago.com/210-136
	Obj. č.: 210-137 Zkušební hrot; Ø 2,3 mm; S 500mm vedením; Žlutá	www.wago.com/210-137
	Obj. č.: 231-661 Test plugs for female connectors; for 5 mm and 5.08 mm pin spacing	www.wago.com/231-661
ferrule		
	Obj. č.: 216-106 Dutinka; Objímka na 2,5 mm ² / AWG 14; Bez plastového límce; Galvanicky pocínováno	www.wago.com/216-106
	Obj. č.: 216-107 Dutinka; Objímka na 4 mm ² / AWG 12; Bez plastového límce; Galvanicky pocínováno	www.wago.com/216-107
	Obj. č.: 216-108 Dutinka; Objímka na 6 mm ² / AWG 10; Bez plastového límce; Galvanicky pocínováno	www.wago.com/216-108
	Obj. č.: 216-109 Dutinka; Objímka na 10 mm ² / AWG 8; Bez plastového límce; Galvanicky pocínováno	www.wago.com/216-109
	Obj. č.: 216-110 Dutinka; Objímka na 16 mm ² / AWG 6; Bez plastového límce; Galvanicky pocínováno	www.wago.com/216-110
	Obj. č.: 216-121 Dutinka; Objímka na 0,5 mm ² / AWG 22; Bez plastového límce; Galvanicky pocínováno	www.wago.com/216-121
	Obj. č.: 216-122 Dutinka; Objímka na 0,75 mm ² / AWG 20; Bez plastového límce; Galvanicky pocínováno	www.wago.com/216-122
	Obj. č.: 216-123 Dutinka; Objímka na 1 mm ² / AWG 18; Bez plastového límce; Galvanicky pocínováno	www.wago.com/216-123
	Obj. č.: 216-124 Dutinka; Objímka na 1,5 mm ² / AWG 16; Bez plastového límce; Galvanicky pocínováno	www.wago.com/216-124
	Obj. č.: 216-131 Dutinka; Objímka na 0,25 mm ² / AWG 24; Bez plastového límce; Galvanicky pocínováno	www.wago.com/216-131
	Obj. č.: 216-132 Dutinka; Objímka na 0,34 mm ² / AWG 24; Bez plastového límce; Galvanicky pocínováno	www.wago.com/216-132
	Obj. č.: 216-141 Ferrule; Sleeve for 0.5 mm ² / 20 AWG; uninsulated; electro-tin plated; electrolytic copper; gastight crimped; acc. to DIN 46228, Part 1/08.92	www.wago.com/216-141
	Obj. č.: 216-142 Ferrule; Sleeve for 0.75 mm ² / 18 AWG; uninsulated; electro-tin plated; electrolytic copper; gastight crimped; acc. to DIN 46228, Part 1/08.92	www.wago.com/216-142
	Obj. č.: 216-143 Dutinka; Objímka na 1 mm ² / AWG 18; Bez plastového límce; Galvanicky pocínováno; Elektrolytická měď; Plynotěsně osazena; Dle DIN 46228, část 1/08.92	www.wago.com/216-143
	Obj. č.: 216-144 Dutinka; Objímka na 1,5 mm ² / AWG 16; Bez plastového límce; Galvanicky pocínováno; Elektrolytická měď; Plynotěsně osazena; Dle DIN 46228, část 1/08.92	www.wago.com/216-144
	Obj. č.: 216-151 Dutinka; Objímka na 0,25 mm ² / AWG 24; Bez plastového límce; Galvanicky pocínováno	www.wago.com/216-151

	Obj. č.: 216-152 Dutinka; Objímka na 0,34 mm ² / AWG 24; Bez plastového límce; Galvanicky pocínováno	www.wago.com/216-152
	Obj. č.: 216-207 Dutinka; Objímka na 4 mm ² / AWG 12; S plastovým límcem; Galvanicky pocínováno; Šedá	www.wago.com/216-207
	Obj. č.: 216-208 Dutinka; Objímka na 6 mm ² / AWG 10; S plastovým límcem; Galvanicky pocínováno; Elektrolytická měď; Plynotěsně osazena; Dle DIN 46228, část 4/09.90; Žlutá	www.wago.com/216-208
	Obj. č.: 216-209 Dutinka; Objímka na 10 mm ² / AWG 8; S plastovým límcem; Galvanicky pocínováno; Červená	www.wago.com/216-209
	Obj. č.: 216-210 Dutinka; Objímka na 16 mm ² / AWG 6; S plastovým límcem; Galvanicky pocínováno; Elektrolytická měď; Plynotěsně osazena; Dle DIN 46228, část 4/09.90; Modrá	www.wago.com/216-210
	Obj. č.: 216-221 Ferrule; Sleeve for 0.5 mm ² / 20 AWG; insulated; electro-tin plated; white	www.wago.com/216-221
	Obj. č.: 216-222 Ferrule; Sleeve for 0.75 mm ² / 18 AWG; insulated; electro-tin plated; gray	www.wago.com/216-222
	Obj. č.: 216-223 Dutinka; Objímka na 1 mm ² / AWG 18; S plastovým límcem; Galvanicky pocínováno; Červená	www.wago.com/216-223
	Obj. č.: 216-224 Dutinka; Objímka na 1,5 mm ² / AWG 16; S plastovým límcem; Galvanicky pocínováno; Černá	www.wago.com/216-224
	Obj. č.: 216-241 Ferrule; Sleeve for 0.5 mm ² / 20 AWG; insulated; electro-tin plated; electrolytic copper; gastight crimped; acc. to DIN 46228, Part 4/09.90; white	www.wago.com/216-241
	Obj. č.: 216-242 Ferrule; Sleeve for 0.75 mm ² / 18 AWG; insulated; electro-tin plated; electrolytic copper; gastight crimped; acc. to DIN 46228, Part 4/09.90; gray	www.wago.com/216-242
	Obj. č.: 216-243 Dutinka; Objímka na 1 mm ² / AWG 18; S plastovým límcem; Galvanicky pocínováno; Elektrolytická měď; Plynotěsně osazena; Dle DIN 46228, část 4/09.90; Červená	www.wago.com/216-243
	Obj. č.: 216-244 Dutinka; Objímka na 1,5 mm ² / AWG 16; S plastovým límcem; Galvanicky pocínováno; Elektrolytická měď; Plynotěsně osazena; Dle DIN 46228, část 4/09.90; Černá	www.wago.com/216-244
	Obj. č.: 216-246 Dutinka; Objímka na 2,5 mm ² / AWG 14; S plastovým límcem; Galvanicky pocínováno; Elektrolytická měď; Plynotěsně osazena; Dle DIN 46228, část 4/09.90; Modrá	www.wago.com/216-246
	Obj. č.: 216-262 Ferrule; Sleeve for 0.75 mm ² / 18 AWG; insulated; electro-tin plated; electrolytic copper; gastight crimped; acc. to DIN 46228, Part 4/09.90; gray	www.wago.com/216-262
	Obj. č.: 216-263 Dutinka; Objímka na 1 mm ² / AWG 18; S plastovým límcem; Galvanicky pocínováno; Elektrolytická měď; Plynotěsně osazena; Dle DIN 46228, část 4/09.90; Červená	www.wago.com/216-263
	Obj. č.: 216-264 Dutinka; Objímka na 1,5 mm ² / AWG 16; S plastovým límcem; Galvanicky pocínováno; Elektrolytická měď; Plynotěsně osazena; Dle DIN 46228, část 4/09.90; Černá	www.wago.com/216-264
	Obj. č.: 216-266 Dutinka; Objímka na 2,5 mm ² / AWG 14; S plastovým límcem; Galvanicky pocínováno; Elektrolytická měď; Plynotěsně osazena; Dle DIN 46228, část 4/09.90; Modrá	www.wago.com/216-266
	Obj. č.: 216-267	

	Dutinka; Objímka na 4 mm ² / AWG 12; S plastovým límcem; Galvanicky pocínováno; Elektrolytická měď; www.wago.com/216-267 Plynotěsně osazena; Dle DIN 46228, část 4/09.90; Šedá	
	Obj. č.: 216-284 Dutinka; Objímka na 1,5 mm ² / AWG 16; S plastovým límcem; Galvanicky pocínováno; Elektrolytická měď; www.wago.com/216-284 Plynotěsně osazena; Dle DIN 46228, část 4/09.90; Černá	
	Obj. č.: 216-286 Dutinka; Objímka na 2,5 mm ² / AWG 14; S plastovým límcem; Galvanicky pocínováno; Elektrolytická měď; www.wago.com/216-286 Plynotěsně osazena; Dle DIN 46228, část 4/09.90; Modrá	
	Obj. č.: 216-287 Dutinka; Objímka na 4 mm ² / AWG 12; S plastovým límcem; Galvanicky pocínováno; Elektrolytická měď; www.wago.com/216-287 Plynotěsně osazena; Dle DIN 46228, část 4/09.90; Šedá	
	Obj. č.: 216-288 Dutinka; Objímka na 6 mm ² / AWG 10; S plastovým límcem; Galvanicky pocínováno; Elektrolytická měď; www.wago.com/216-288 Plynotěsně osazena; Dle DIN 46228, část 4/09.90; Žlutá	
	Obj. č.: 216-289 Dutinka; Objímka na 10 mm ² / AWG 8; S plastovým límcem; Galvanicky pocínováno; Elektrolytická měď; www.wago.com/216-289 Plynotěsně osazena; Dle DIN 46228, část 4/09.90; Červená	
	Obj. č.: 216-321 Dutinka; Objímka na 0,25 mm ² / AWG 24; S plastovým límcem; Galvanicky pocínováno; Žlutá	www.wago.com/216-321
	Obj. č.: 216-322 Ferrule; Sleeve for 0.34 mm ² / 22 AWG; insulated; electro-tin plated; green	www.wago.com/216-322

Ke stažení

Documentation

Additional Information

Technical explanations	03-Apr-2019	pdf 3,6 MB	Stáhnout
------------------------	-------------	---------------	----------

CAD/CAE-Data

CAD data

2D/3D Models 721-320/008-000	URL	Stáhnout
------------------------------	-----	----------

CAE data

EPLAN Data Portal 721-320/008-000	Stáhnout
-----------------------------------	----------

Handling Instructions

Application

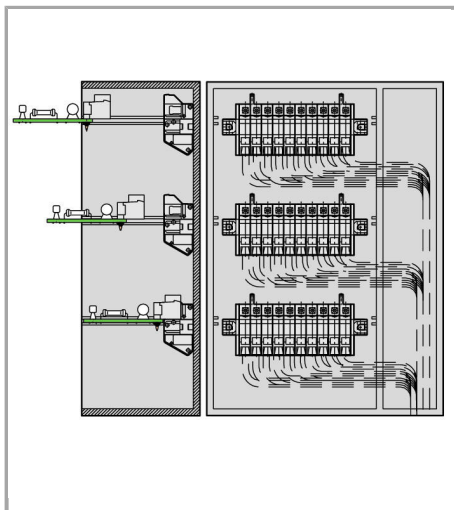

Multilevel arrangement in a distributed electronic housing

Application



Angled female plug – a male header with straight solder pins is used for horizontal PCB mounting in narrow housings.

Produktová rodina

MCS MIDI

[Zobrazit všechny produkty z rodiny](#)

Změny vyhrazeny.

WAGO Elektro spol. sr. o.
Rozvodova 1116/36
143 00 Praha 12 - Modřany
Tel.: +420 261 090 143
Email: info.cz@wago.com, wago-cz@wago.com

Máte otázky ohledně našich produktů?
Kdykoli nám zavolejte na číslo +420 261 090 143.