

Datový list | Objednací číslo: 282-865

3vodičová průchozí svorka; 6 mm²; Se zkušební zdírkou s ochranou proti nebezpečnému dotyku; Např. pro zapojení převodníků proudu; Středový popis; Na DIN lištu 35 × 15 a 35 × 7,5; CAGE CLAMP®; 6,00 mm²; Šedá

www.wago.com/282-865

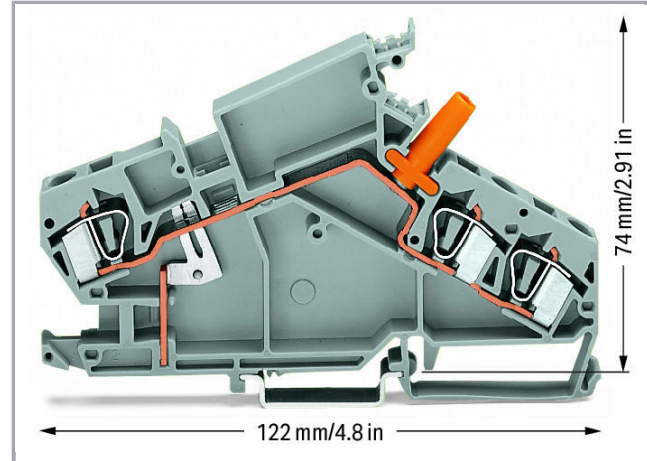
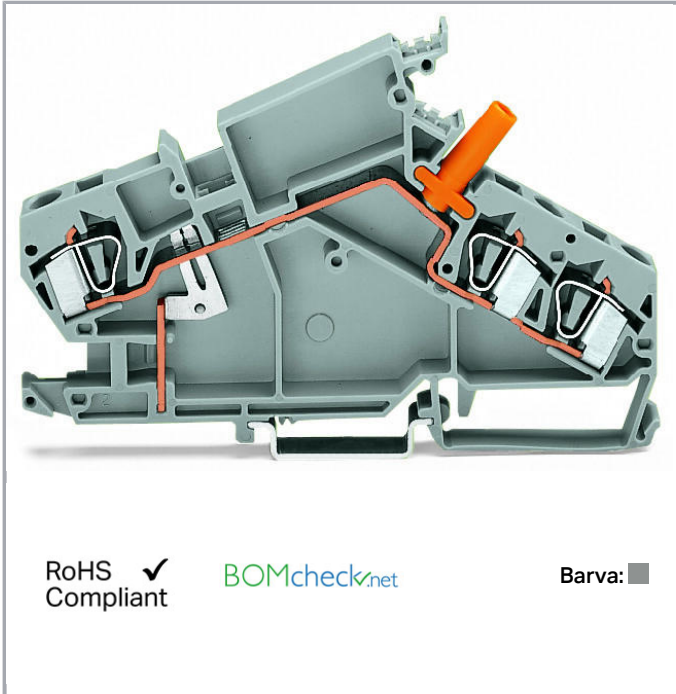

RoHS Compliant

BOMcheck.net

Barva: ■

Data

Elektrické parametry

Ratings per IEC/EN 60664-1

| | |
|----------------------------------|---|
| Návrhové napětí (III / 3) | 500 V |
| Návrhové rázové napětí (III / 3) | 6 kV |
| Jmenovitý proud | 30 A |
| Legenda (návrhové hodnoty) | (III / 3) ≙ kategorie přepětí III / stupeň znečištění 3 |

Údaje o připojení

| | |
|---------------------------------|---|
| Připojovací technika | CAGE CLAMP® |
| Způsob ovládání | Ovládací nástroj |
| Materiály připojitelných vodičů | Měď |
| Plný vodič | 0,2 ... 6 mm ² / 24 ... 10 AWG |
| Jemně laněný vodič | 0,2 ... 6 mm ² / 24 ... 10 AWG |
| Délka odizolování | 12 ... 13 mm / 0.47 ... 0.51 palec |
| Celkový počet kontaktních míst | 3 |
| Celkový počet potenciálů | 1 |
| Počet úrovní | 1 |

Způsob zapojení

čelní připojení

Geometrické údaje

| | |
|-----------------------------------|---------------------|
| Šířka | 8 mm / 0.315 inch |
| Výška od horní hrany lišty DIN 35 | 74 mm / 2.913 inch |
| Hloubka | 122 mm / 4.803 inch |

Mechanické parametry

| | |
|-------------------|------------------|
| Provedení | Úhlové provedení |
| Způsob montáže | Lišta DIN 35 |
| Úroveň popisování | Středový popis |

Údaje o materiálu



| | |
|-------------------|---------------------|
| barva | Šedá |
| Izolační materiál | Polyamid 66 (PA 66) |
| Požární zatížení | 0.615 MJ |
| Hmotnost | 38.608 g |

Obchodní údaje

| | |
|--------------------|----------------------------------|
| Product Group | 1 (Rail Mounted Terminal Blocks) |
| Druh balení | BOX |
| Country of origin | CN |
| GTIN | 4044918754224 |
| Customs Tariff No. | 85369010000 |

Atesty/certifikáty

Specifické atesty jednotlivých států

| Logo | Schválení | Doplňkový text schválení | Název certifikátu |
|--|---------------------------------|--------------------------|-------------------|
|  | CCA DEKRA Certification B.V. | EN 60947 | 2195540.01 |
|  | CCA DEKRA Certification B.V. | EN 60947 | NTR NL-7522 |

Atesty pro použití v lodním průmyslu

| Logo | Schválení | Doplňkový text schválení | Název certifikátu |
|------|-----------|--------------------------|-------------------|
| | ABS | EN 60947 | 14- |



American Bureau of Shipping

HG1293677-
PDA



BV
Bureau Veritas S.A.

EN 60947

07436/E0 BV



DNV GL
Det Norske Veritas, Germanischer Lloyd

-

TAE00001V2



LR
Lloyds Register

EN 60947

91/20112
(E9)

Atesty UL

| Logo | Schválení | Doplňkový text schválení | Název certifikátu |
|---|---|--------------------------|---------------------|
|  | cURus Underwriters Laboratories Inc. | UL 1059 | 20190731- E45172 |

Kompatibilní produkty

check



Obj. č.: 209-170

Zkušební adaptér; Šířka 8,3 mm; Pro zkušební hrot o průměru 4 mm; Vhodná pro svorky 1,5–10 mm²; www.wago.com/209-170
Šedá

assembling



Obj. č.: 209-106

Držák; K izolované montáži nosných lišt DIN 35; Šedá

www.wago.com/209-106



Obj. č.: 709-154

Krycí profil; Typ 2; Vhodný pro držák krycího profilu typu 2; Délka 1 m; Transparentní

www.wago.com/709-154

Jumper

Obj. č.: 210-103

 Vícenásobný vodičový můstek; Izolováno; 50 přípojek; Černá www.wago.com/210-103

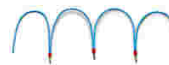
 **Obj. č.: 210-123**
Víčenásobný vodičový můstek; Izolováno; 50 přípojek www.wago.com/210-123

 **Obj. č.: 282-402**
Příčný můstek; Izolováno; Jmenovitý proud 41 A www.wago.com/282-402

 **Obj. č.: 282-409**
Příčný můstek ob svorku; Izolováno; Jmenovitý proud 41 A; Šedá www.wago.com/282-409

 **Obj. č.: 282-422**
Příčný můstek; Izolováno; Jmenovitý proud 41 A; Žlutozelená www.wago.com/282-422

 **Obj. č.: 709-110**
Víčenásobný vodičový můstek; Izolováno; 4 přípojky; 3 × 110 mm; Černá www.wago.com/709-110

 **Obj. č.: 709-111**
Víčenásobný vodičový můstek; Izolováno; 3 přípojek; 2 × 120 mm; Černá www.wago.com/709-111

 **Obj. č.: 709-112**
Víčenásobný vodičový můstek; Izolováno; 3 přípojek; 2 × 170 mm; Černá www.wago.com/709-112

End plate

 **Obj. č.: 282-385**
Koncová bočnice a vylamovací přepážka; Tloušťka 1,5 mm; Oranžová www.wago.com/282-385

 **Obj. č.: 282-390**
Koncová bočnice a vylamovací přepážka; Tloušťka 1,5 mm; Šedá www.wago.com/282-390

Carrier rail

 **Obj. č.: 210-112**
Ocelová nosná lišta; 35 × 7,5 mm; Tloušťka 1 mm; Délka 2 m; Děrovaná; Dle normy EN 60715; Šířka otvorů 25 mm; vzdálenost mezi otvory 36 mm www.wago.com/210-112

 **Obj. č.: 210-113**
Ocelová nosná lišta; 35 × 7,5 mm; Tloušťka 1 mm; Délka 2 m; Neděrovaná; Dle normy EN 60715 www.wago.com/210-113

 **Obj. č.: 210-114**
Ocelová nosná lišta; 35 × 15 mm; Tloušťka 1,5 mm; Délka 2 m; Neděrovaná; Podobné EN 60715 www.wago.com/210-114

 **Obj. č.: 210-115**
Ocelová nosná lišta; 35 × 7,5 mm; Tloušťka 1 mm; Délka 2 m; Děrovaná; Dle normy EN 60715; Šířka otvorů 18 mm; vzdálenost mezi otvory 25 mm www.wago.com/210-115

















 **Obj. č.: 210-118**
Ocelová nosná lišta; 35 × 15 mm; Tloušťka 2,3 mm; Délka 2 m; Neděrovaná; Dle normy EN 60715 www.wago.com/210-118















Obj. č.: 210-196
Hliníková nosná lišta; 35 × 8,2 mm; Tloušťka 1,6 mm; Délka 2 m; Neděrovaná; Podobné EN 60715; Stříbrná www.wago.com/210-196

 **Obj. č.: 210-197**
Ocelová nosná lišta; 35 × 15 mm; Tloušťka 1,5 mm; Délka 2 m; Děrovaná; Podobné EN 60715 www.wago.com/210-197

 **Obj. č.: 210-198**
Měděná nosná lišta; 35 × 15 mm; Tloušťka 2,3 mm; Délka 2 m; Neděrovaná; Dle normy EN 60715; Měděná www.wago.com/210-198

Obj. č.: 210-504

| | | |
|--|--|--|
|  | Ocelová nosná lišta; 35 × 7,5 mm; Tloušťka 1 mm; Délka 2 m; Děrovaná; Pásově zinkováno; Dle normy EN 60715 | www.wago.com/210-504 |
|  | Obj. č.: 210-505 Ocelová nosná lišta; 35 × 7,5 mm; Tloušťka 1 mm; Délka 2 m; Neděrovaná; Pásově zinkováno; Dle normy EN 60715 | www.wago.com/210-505 |
|  | Obj. č.: 210-506 Ocelová nosná lišta; 35 × 15 mm; Tloušťka 1,5 mm; Délka 2 m; Neděrovaná; Pásově zinkováno; Podobné EN 60715 | www.wago.com/210-506 |
|  | Obj. č.: 210-508 Ocelová nosná lišta; 35 × 15 mm; Tloušťka 1,5 mm; Délka 2 m; Děrovaná; Pásově zinkováno; Podobné EN 60715 | www.wago.com/210-508 |
| protection | | |
|  | Obj. č.: 282-415 Výstražný kryt; S černým symbolem blesku; Pro 5 svorek; Žlutá | www.wago.com/282-415 |
| ferrule | | |
|  | Obj. č.: 216-262 Ferrule; Sleeve for 0.75 mm ² / 18 AWG; insulated; electro-tin plated; electrolytic copper; gastight crimped; acc. to DIN 46228, Part 4/09.90; gray | www.wago.com/216-262 |
|  | Obj. č.: 216-263 Dutinka; Objímka na 1 mm ² / AWG 18; S plastovým límcem; Galvanicky pocínováno; Elektrolytická měď; Plynotěsně osazena; Dle DIN 46228, část 4/09.90; Červená | www.wago.com/216-263 |
|  | Obj. č.: 216-264 Dutinka; Objímka na 1,5 mm ² / AWG 16; S plastovým límcem; Galvanicky pocínováno; Elektrolytická měď; Plynotěsně osazena; Dle DIN 46228, část 4/09.90; Černá | www.wago.com/216-264 |
|  | Obj. č.: 216-266 Dutinka; Objímka na 2,5 mm ² / AWG 14; S plastovým límcem; Galvanicky pocínováno; Elektrolytická měď; Plynotěsně osazena; Dle DIN 46228, část 4/09.90; Modrá | www.wago.com/216-266 |
|  | Obj. č.: 216-267 Dutinka; Objímka na 4 mm ² / AWG 12; S plastovým límcem; Galvanicky pocínováno; Elektrolytická měď; Plynotěsně osazena; Dle DIN 46228, část 4/09.90; Šedá | www.wago.com/216-267 |
| tools | | |
|  | Obj. č.: 210-721 Ovládací nástroj; Břit: 5,5 × 0,8 mm; S částečně izolovanou rukojetí | www.wago.com/210-721 |
| General accessories | | |
|  | Obj. č.: 209-143 Nosič skupinového označení | www.wago.com/209-143 |
|  | Obj. č.: 209-144 Nosič skupinového označení | www.wago.com/209-144 |
|  | Obj. č.: 249-105 Nosič skupinového označení | www.wago.com/249-105 |
| Marking accessories | | |
|  | Obj. č.: 2009-115 WMB Inline; Pro Smart Printer; Na cívce; Flexibilní, 5–5,2 mm; Bez potisku; Možnost naklapnutí; Bílá | www.wago.com/2009-115 |
|  | Obj. č.: 2009-115/000-002 WMB Inline; Pro Smart Printer; Na cívce; Flexibilní, 5–5,2 mm; Bez potisku; Možnost naklapnutí; Žlutá | www.wago.com/2009-115/000-002 |

| | | |
|--|---|--|
|  | Obj. č.: 2009-115/000-006 WMB Inline; Pro Smart Printer; Na cívce; Flexibilní, 5–5,2 mm; Bez potisku; Možnost naklapnutí; Modrá | www.wago.com/2009-115/000-006 |
|  | Obj. č.: 2009-115/000-007 WMB Inline; Pro Smart Printer; Na cívce; Flexibilní, 5–5,2 mm; Bez potisku; Možnost naklapnutí; Šedá | www.wago.com/2009-115/000-007 |
|  | Obj. č.: 2009-115/000-012 WMB Inline; Pro Smart Printer; Na cívce; Flexibilní, 5–5,2 mm; Bez potisku; Možnost naklapnutí; Oranžová | www.wago.com/2009-115/000-012 |
|  | Obj. č.: 2009-115/000-017 WMB Inline; Pro Smart Printer; Na cívce; Flexibilní, 5–5,2 mm; Bez potisku; Možnost naklapnutí; Světle zelená | www.wago.com/2009-115/000-017 |
|  | Obj. č.: 2009-115/000-023 WMB Inline; Pro Smart Printer; Na cívce; Flexibilní, 5–5,2 mm; Bez potisku; Možnost naklapnutí; Zelená | www.wago.com/2009-115/000-023 |
|  | Obj. č.: 2009-115/000-024 WMB Inline; Pro Smart Printer; Na cívce; Flexibilní, 5–5,2 mm; Bez potisku; Možnost naklapnutí; Fialová | www.wago.com/2009-115/000-024 |
|  | Obj. č.: 249-200 Popisovací svazek WCB; 20 štítků na každém pásu; Bez potisku; Možnost naklapnutí; Bílá | www.wago.com/249-200 |
|  | Obj. č.: 793-501 Popisovací karta WMB; Jako karta; Neflexibilní; Bez potisku; Možnost naklapnutí; Bílá | www.wago.com/793-501 |
|  | Obj. č.: 793-501/000-002 Popisovací karta WMB; Jako karta; Neflexibilní; Bez potisku; Možnost naklapnutí; Bílá | www.wago.com/793-501/000-002 |
|  | Obj. č.: 793-501/000-005 Popisovací karta WMB; Jako karta; Neflexibilní; Bez potisku; Možnost naklapnutí; Červená | www.wago.com/793-501/000-005 |
|  | Obj. č.: 793-501/000-006 Popisovací karta WMB; Jako karta; Neflexibilní; Bez potisku; Možnost naklapnutí; Modrá | www.wago.com/793-501/000-006 |
|  | Obj. č.: 793-501/000-007 Popisovací karta WMB; Jako karta; Neflexibilní; Bez potisku; Možnost naklapnutí; Šedá | www.wago.com/793-501/000-007 |
|  | Obj. č.: 793-501/000-012 Popisovací karta WMB; Jako karta; Neflexibilní; Bez potisku; Možnost naklapnutí; Oranžová | www.wago.com/793-501/000-012 |
|  | Obj. č.: 793-501/000-017 Popisovací karta WMB; Jako karta; Neflexibilní; Bez potisku; Možnost naklapnutí; Světle zelená | www.wago.com/793-501/000-017 |
|  | Obj. č.: 793-501/000-023 Popisovací karta WMB; Jako karta; Neflexibilní; Bez potisku; Možnost naklapnutí; Zelená | www.wago.com/793-501/000-023 |



Obj. č.: 793-501/000-024

Popisovací karta WMB; Jako karta; Neflexibilní; Bez potisku; Možnost naklapnutí; Fialová

www.wago.com/793-501/000-024



Obj. č.: 793-5501

Popisovací karta WMB; Jako karta; Pro svorky o šířce 5–17,5 mm; Flexibilní, 5–5,2 mm; Bez potisku; Možnost naklapnutí; Bílá

www.wago.com/793-5501



Obj. č.: 793-5501/000-002

Popisovací karta WMB; Jako karta; Pro svorky o šířce 5–17,5 mm; Flexibilní, 5–5,2 mm; Bez potisku; Možnost naklapnutí; Žlutá

www.wago.com/793-5501/000-002



Obj. č.: 793-5501/000-005

Popisovací karta WMB; Jako karta; Flexibilní, 5–5,2 mm; Bez potisku; Možnost naklapnutí; Červená

www.wago.com/793-5501/000-005



Obj. č.: 793-5501/000-006

Popisovací karta WMB; Jako karta; Flexibilní, 5–5,2 mm; Bez potisku; Možnost naklapnutí; Modrá

www.wago.com/793-5501/000-006



Obj. č.: 793-5501/000-007

Popisovací karta WMB; Jako karta; Flexibilní, 5–5,2 mm; Bez potisku; Možnost naklapnutí; Šedá

www.wago.com/793-5501/000-007



Obj. č.: 793-5501/000-012

Popisovací karta WMB; Jako karta; Flexibilní, 5–5,2 mm; Bez potisku; Možnost naklapnutí; Oranžová

www.wago.com/793-5501/000-012



Obj. č.: 793-5501/000-014

WMB marking card; as card; stretchable 5 - 5.2 mm; plain; snap-on type; brown

www.wago.com/793-5501/000-014



Obj. č.: 793-5501/000-017

Popisovací karta WMB; Jako karta; Flexibilní, 5–5,2 mm; Bez potisku; Možnost naklapnutí; Světle zelená

www.wago.com/793-5501/000-017



Obj. č.: 793-5501/000-023

Popisovací karta WMB; Jako karta; Flexibilní, 5–5,2 mm; Bez potisku; Možnost naklapnutí; Zelená

www.wago.com/793-5501/000-023



Obj. č.: 793-5501/000-024

Popisovací karta WMB; Jako karta; Flexibilní, 5–5,2 mm; Bez potisku; Možnost naklapnutí; Fialová

www.wago.com/793-5501/000-024



Obj. č.: 794-5553/000-002

Popisovací karta WMB; Jako karta; S potiskem; k/l (vždy 50×); Flexibilní, 5–5,2 mm; Potisk vodorovný; Možnost naklapnutí; Žlutá

www.wago.com/794-5553/000-002

Ke stažení

Documentation

Additional Information

Technical explanations

03-Apr-2019

pdf
2,1 MB

Stáhnout



CAD/CAE-Data

CAD data

| | | |
|----------------------|-----|----------|
| 2D/3D Models 282-865 | URL | Stáhnout |
|----------------------|-----|----------|

CAE data

| | | |
|---------------------------|--|----------|
| EPLAN Data Portal 282-865 | | Stáhnout |
|---------------------------|--|----------|

| | | |
|------------------------|--|----------|
| WSCAD Universe 282-865 | | Stáhnout |
|------------------------|--|----------|

Handling Instructions

Inserting a conductor

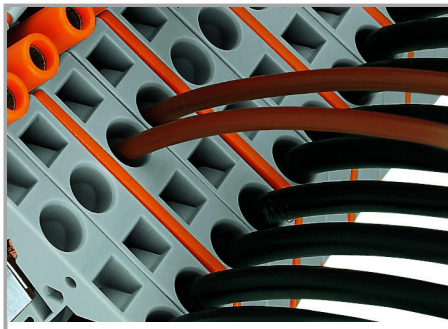
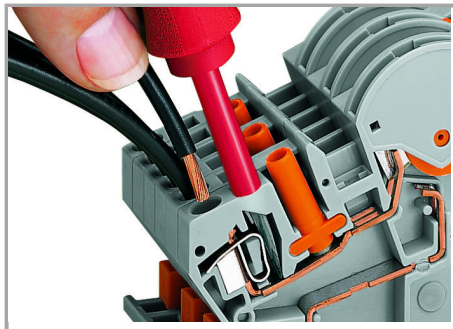

CAGE CLAMP® connection

Additional CAGE CLAMP® connection on the measurement device side, e.g., when connecting wire commoning chains or applying an external voltage.

Inserting a conductor via operating tool
(5.5 x 0.8 mm blade).

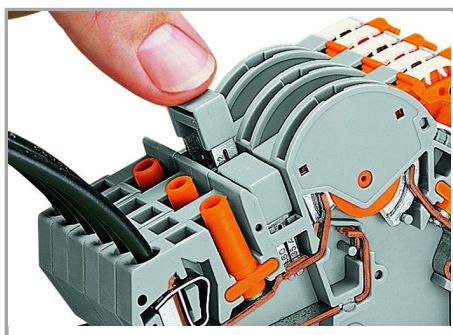

Additional commoning possible with circuit-related adjacent jumpers or testing option via test plug adapter (209-170) on transformer side.

Testing

Změny vyhrazeny.

WAGO Elektro spol. sr. o.
Rozvodova 1116/36
143 00 Praha 12 - Modřany
Tel.: +420 261 090 143
Email: info.cz@wago.com, wago-cz@wago.com

Máte otázky ohledně našich produktů?
Kdykoli nám zavolejte na číslo +420 261 090 143.

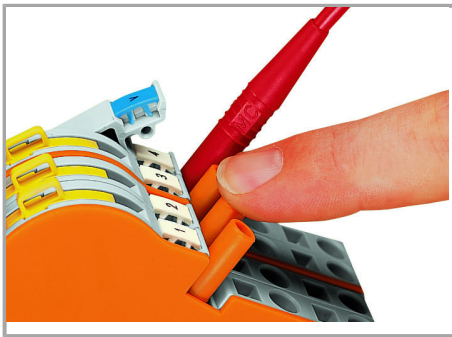

Touch-proof test sockets for touch-proof 4 mm Ø test plugs (not available from WAGO, but are offered by industry suppliers such as, Fabrikat Multi-Contact)

Marking

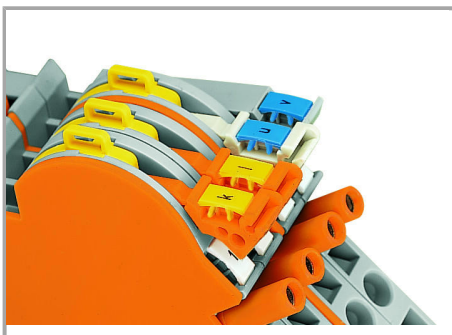

Marking via WMB Multi Marking System.

Změny vyhrazeny.

WAGO Elektro spol. sr. o.
Rozvodova 1116/36
143 00 Praha 12 - Modřany
Tel.: +420 261 090 143
Email: info.cz@wago.com, wago-cz@wago.com

Máte otázky ohledně našich produktů?
Kdykoli nám zavolejte na číslo +420 261 090 143.