

Datový list | Objednací číslo: 282-641

Rozpojovací svorka pro ochranný vodič; S možností zkoušení; S oranžovou odpojovací páčkou; 48 V; 6 mm²; CAGE CLAMP®; 6,00 mm²; Šedá

www.wago.com/282-641

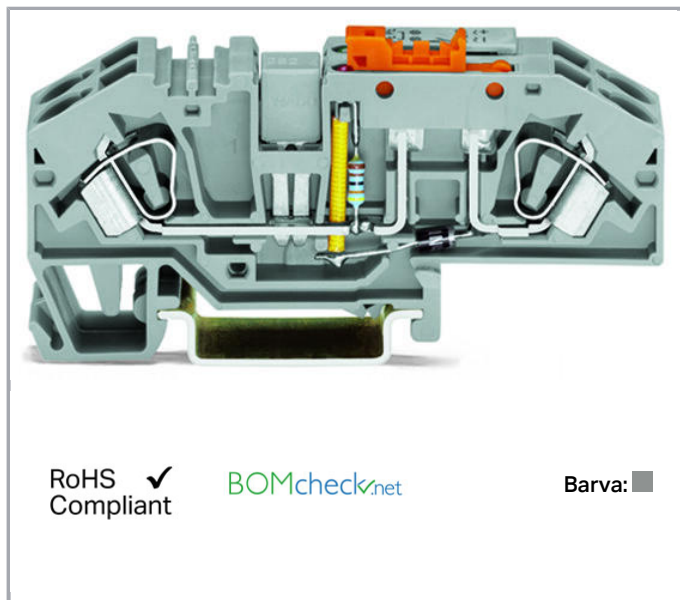

RoHS
Compliant

BOMcheck.net

Barva: ■

Data

Údaje o připojení

| | |
|---------------------------------|---|
| Připojovací technika | CAGE CLAMP® |
| Způsob ovládání | Ovládací nástroj |
| Materiály připojitelných vodičů | Měď |
| Plný vodič | 0,2 ... 6 mm ² / 24 ... 10 AWG |
| Jemně laněný vodič | 0,2 ... 6 mm ² / 24 ... 10 AWG |
| Délka odizolování | 12 ... 13 mm / 0.47 ... 0.51 palec |
| Celkový počet kontaktních míst | 4 |
| Celkový počet potenciálů | 4 |
| Počet úrovní | 1 |
| Způsob zapojení | čelní připojení |

Geometrické údaje

| | |
|-----------------------------------|--------------------|
| Šířka | 16 mm / 0.63 inch |
| Výška od horní hrany lišty DIN 35 | 37 mm / 1.457 inch |
| Hloubka | 85 mm / 3.346 inch |

Mechanické parametry

| | |
|----------------|------------------|
| Provedení | Úhlové provedení |
| Způsob montáže | Lišta DIN 35 |

Úroveň popisování

Středový popis

Údaje o materiálu



| | |
|----------|--------|
| barva | Šedá |
| Hmotnost | 40.7 g |

Obchodní údaje

| | |
|--------------------|----------------------------------|
| Product Group | 1 (Rail Mounted Terminal Blocks) |
| Druh balení | BOX |
| Country of origin | DE |
| GTIN | 4050821666028 |
| Customs Tariff No. | 85365080900 |

Atesty/certifikáty

Specifické atesty jednotlivých států

| Logo | Schválení | Doplňkový text schválení | Název certifikátu |
|--|---------------------------------|--------------------------|-------------------|
|  | CCA DEKRA Certification B.V. | EN 60947 | NTR NL-7522 |
|  | CCA DEKRA Certification B.V. | EN 60947, IEC 60947 | 2195540.01 |

Atesty UL

| Logo | Schválení | Doplňkový text schválení | Název certifikátu |
|--|--------------------------------------|--------------------------|-------------------|
|  | UR Underwriters Laboratories Inc. | UL 1059 | E45172 |

Kompatibilní produkty



Carrier rail







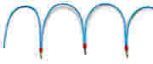









| | | |
|--|---|--|
|  | Obj. č.: 210-112 Ocelová nosná lišta; 35 × 7,5 mm; Tloušťka 1 mm; Délka 2 m; Děrovaná; Dle normy EN 60715; Šířka otvorů 25 mm; vzdálenost mezi otvory 36 mm | www.wago.com/210-112 |
|  | Obj. č.: 210-113 Ocelová nosná lišta; 35 × 7,5 mm; Tloušťka 1 mm; Délka 2 m; Neděrovaná; Dle normy EN 60715 | www.wago.com/210-113 |
|  | Obj. č.: 210-114 Ocelová nosná lišta; 35 × 15 mm; Tloušťka 1,5 mm; Délka 2 m; Neděrovaná; Podobné EN 60715 | www.wago.com/210-114 |
| | Obj. č.: 210-115 Ocelová nosná lišta; 35 × 7,5 mm; Tloušťka 1 mm; Délka 2 m; Děrovaná; Dle normy EN 60715; Šířka otvorů 18 mm; vzdálenost mezi otvory 25 mm | www.wago.com/210-115 |
| | Obj. č.: 210-118 Ocelová nosná lišta; 35 × 15 mm; Tloušťka 2,3 mm; Délka 2 m; Neděrovaná; Dle normy EN 60715 | www.wago.com/210-118 |
|  | Obj. č.: 210-196 Hliníková nosná lišta; 35 × 8,2 mm; Tloušťka 1,6 mm; Délka 2 m; Neděrovaná; Podobné EN 60715; Stříbrná | www.wago.com/210-196 |
|  | Obj. č.: 210-197 Ocelová nosná lišta; 35 × 15 mm; Tloušťka 1,5 mm; Délka 2 m; Děrovaná; Podobné EN 60715 | www.wago.com/210-197 |
|  | Obj. č.: 210-198 Měděná nosná lišta; 35 × 15 mm; Tloušťka 2,3 mm; Délka 2 m; Neděrovaná; Dle normy EN 60715; Měděná | www.wago.com/210-198 |
|  | Obj. č.: 210-504 Ocelová nosná lišta; 35 × 7,5 mm; Tloušťka 1 mm; Délka 2 m; Děrovaná; Pásově zinkováno; Dle normy EN 60715 | www.wago.com/210-504 |
|  | Obj. č.: 210-505 Ocelová nosná lišta; 35 × 7,5 mm; Tloušťka 1 mm; Délka 2 m; Neděrovaná; Pásově zinkováno; Dle normy EN 60715 | www.wago.com/210-505 |
|  | Obj. č.: 210-506 Ocelová nosná lišta; 35 × 15 mm; Tloušťka 1,5 mm; Délka 2 m; Neděrovaná; Pásově zinkováno; Podobné EN 60715 | www.wago.com/210-506 |
|  | Obj. č.: 210-508 Ocelová nosná lišta; 35 × 15 mm; Tloušťka 1,5 mm; Délka 2 m; Děrovaná; Pásově zinkováno; Podobné EN 60715 | www.wago.com/210-508 |

protection

| | | |
|--|--|--|
|  | Obj. č.: 282-415 Výstražný kryt; S černým symbolem blesku; Pro 5 svorek; Žlutá | www.wago.com/282-415 |
|--|--|--|

Jumper

| | | |
|--|---|--|
|  | Obj. č.: 210-103 Vícenásobný vodičový můstek; Izolováno; 50 přípojek; Černá | www.wago.com/210-103 |
|  | Obj. č.: 210-123 Vícenásobný vodičový můstek; Izolováno; 50 přípojek | www.wago.com/210-123 |
|  | Obj. č.: 282-402 Příčný můstek; Izolováno; Jmenovitý proud 41 A | www.wago.com/282-402 |

| | | |
|--|---|--|
|  | Obj. č.: 282-409 Příčný můstek ob svorku; Izolováno; Jmenovitý proud 41 A; Šedá | www.wago.com/282-409 |
|  | Obj. č.: 282-422 Příčný můstek; Izolováno; Jmenovitý proud 41 A; Žlutozelená | www.wago.com/282-422 |
|  | Obj. č.: 282-424 Příčný můstek; Izolováno; Jmenovitý proud 41 A; Oranžová | www.wago.com/282-424 |
|  | Obj. č.: 709-110 Vícenásobný vodičový můstek; Izolováno; 4 přípojky; 3 × 110 mm; Černá | www.wago.com/709-110 |
|  | Obj. č.: 709-111 Vícenásobný vodičový můstek; Izolováno; 3 přípojek; 2 × 120 mm; Černá | www.wago.com/709-111 |
|  | Obj. č.: 709-112 Vícenásobný vodičový můstek; Izolováno; 3 přípojek; 2 × 170 mm; Černá | www.wago.com/709-112 |
| Marking accessories | | |
|  | Obj. č.: 2009-115 WMB Inline; Pro Smart Printer; Na cívce; Flexibilní, 5–5,2 mm; Bez potisku; Možnost naklapnutí; Bílá | www.wago.com/2009-115 |
|  | Obj. č.: 2009-115/000-002 WMB Inline; Pro Smart Printer; Na cívce; Flexibilní, 5–5,2 mm; Bez potisku; Možnost naklapnutí; Žlutá | www.wago.com/2009-115/000-002 |
|  | Obj. č.: 2009-115/000-006 WMB Inline; Pro Smart Printer; Na cívce; Flexibilní, 5–5,2 mm; Bez potisku; Možnost naklapnutí; Modrá | www.wago.com/2009-115/000-006 |
|  | Obj. č.: 2009-115/000-007 WMB Inline; Pro Smart Printer; Na cívce; Flexibilní, 5–5,2 mm; Bez potisku; Možnost naklapnutí; Šedá | www.wago.com/2009-115/000-007 |
|  | Obj. č.: 2009-115/000-012 WMB Inline; Pro Smart Printer; Na cívce; Flexibilní, 5–5,2 mm; Bez potisku; Možnost naklapnutí; Oranžová | www.wago.com/2009-115/000-012 |
|  | Obj. č.: 2009-115/000-017 WMB Inline; Pro Smart Printer; Na cívce; Flexibilní, 5–5,2 mm; Bez potisku; Možnost naklapnutí; Světle zelená | www.wago.com/2009-115/000-017 |
|  | Obj. č.: 2009-115/000-023 WMB Inline; Pro Smart Printer; Na cívce; Flexibilní, 5–5,2 mm; Bez potisku; Možnost naklapnutí; Zelená | www.wago.com/2009-115/000-023 |
|  | Obj. č.: 2009-115/000-024 WMB Inline; Pro Smart Printer; Na cívce; Flexibilní, 5–5,2 mm; Bez potisku; Možnost naklapnutí; Fialová | www.wago.com/2009-115/000-024 |
|  | Obj. č.: 793-501 Popisovací karta WMB; Jako karta; Neflexibilní; Bez potisku; Možnost naklapnutí; Bílá | www.wago.com/793-501 |
|  | Obj. č.: 793-501/000-002 Popisovací karta WMB; Jako karta; Neflexibilní; Bez potisku; Možnost naklapnutí; Bílá | www.wago.com/793-501/000-002 |



Obj. č.: 793-501/000-005
Popisovací karta WMB; Jako karta; Neflexibilní; Bez potisku; Možnost naklapnutí; Červená

www.wago.com/793-501/000-005



Obj. č.: 793-501/000-006
Popisovací karta WMB; Jako karta; Neflexibilní; Bez potisku; Možnost naklapnutí; Modrá

www.wago.com/793-501/000-006



Obj. č.: 793-501/000-007
Popisovací karta WMB; Jako karta; Neflexibilní; Bez potisku; Možnost naklapnutí; Šedá

www.wago.com/793-501/000-007



Obj. č.: 793-501/000-012
Popisovací karta WMB; Jako karta; Neflexibilní; Bez potisku; Možnost naklapnutí; Oranžová

www.wago.com/793-501/000-012



Obj. č.: 793-501/000-017
Popisovací karta WMB; Jako karta; Neflexibilní; Bez potisku; Možnost naklapnutí; Světle zelená

www.wago.com/793-501/000-017



Obj. č.: 793-501/000-023
Popisovací karta WMB; Jako karta; Neflexibilní; Bez potisku; Možnost naklapnutí; Zelená

www.wago.com/793-501/000-023



Obj. č.: 793-501/000-024
Popisovací karta WMB; Jako karta; Neflexibilní; Bez potisku; Možnost naklapnutí; Fialová

www.wago.com/793-501/000-024



Obj. č.: 793-5501
Popisovací karta WMB; Jako karta; Pro svorky o šířce 5–17,5 mm; Flexibilní, 5–5,2 mm; Bez potisku; Možnost naklapnutí; Bílá

www.wago.com/793-5501



Obj. č.: 793-5501/000-002
Popisovací karta WMB; Jako karta; Pro svorky o šířce 5–17,5 mm; Flexibilní, 5–5,2 mm; Bez potisku; Možnost naklapnutí; Žlutá

www.wago.com/793-5501/000-002



Obj. č.: 793-5501/000-005
Popisovací karta WMB; Jako karta; Flexibilní, 5–5,2 mm; Bez potisku; Možnost naklapnutí; Červená

www.wago.com/793-5501/000-005



Obj. č.: 793-5501/000-006
Popisovací karta WMB; Jako karta; Flexibilní, 5–5,2 mm; Bez potisku; Možnost naklapnutí; Modrá

www.wago.com/793-5501/000-006



Obj. č.: 793-5501/000-007
Popisovací karta WMB; Jako karta; Flexibilní, 5–5,2 mm; Bez potisku; Možnost naklapnutí; Šedá

www.wago.com/793-5501/000-007



Obj. č.: 793-5501/000-012
Popisovací karta WMB; Jako karta; Flexibilní, 5–5,2 mm; Bez potisku; Možnost naklapnutí; Oranžová

www.wago.com/793-5501/000-012



Obj. č.: 793-5501/000-014
WMB marking card; as card; stretchable 5 - 5.2 mm; plain; snap-on type; brown

www.wago.com/793-5501/000-014



Obj. č.: 793-5501/000-017
Popisovací karta WMB; Jako karta; Flexibilní, 5–5,2 mm; Bez potisku; Možnost naklapnutí; Světle zelená

www.wago.com/793-5501/000-017



Obj. č.: 793-5501/000-023

Popisovací karta WMB; Jako karta; Flexibilní, 5–5,2 mm; Bez potisku; Možnost naklapnutí; Zelená

www.wago.com/793-5501/000-023

Obj. č.: 793-5501/000-024

Popisovací karta WMB; Jako karta; Flexibilní, 5–5,2 mm; Bez potisku; Možnost naklapnutí; Fialová

www.wago.com/793-5501/000-024

Protective Warning Marker



Obj. č.: 282-405

Výstražný kryt; S černým symbolem blesku; Pro 5 svorek; Žlutá

www.wago.com/282-405

check



Obj. č.: 209-170

Zkušební adaptér; Šířka 8,3 mm; Pro zkušební hrot o průměru 4 mm; Vhodná pro svorky 1,5–10 mm²; Šedáwww.wago.com/209-170

Obj. č.: 210-136

Zkušební hrot; Ø 2 mm; S 500mm vedením; Červená

www.wago.com/210-136

ferrule



Obj. č.: 216-262

Ferrule; Sleeve for 0.75 mm² / 18 AWG; insulated; electro-tin plated; electrolytic copper; gastight crimped; acc. to DIN 46228, Part 4/09.90; graywww.wago.com/216-262

Obj. č.: 216-263

Dutinka; Objímka na 1 mm² / AWG 18; S plastovým límcem; Galvanicky pocínováno; Elektrolytická měď; Plynotěsně osazena; Dle DIN 46228, část 4/09.90; Červenáwww.wago.com/216-263

Obj. č.: 216-264

Dutinka; Objímka na 1,5 mm² / AWG 16; S plastovým límcem; Galvanicky pocínováno; Elektrolytická měď; Plynotěsně osazena; Dle DIN 46228, část 4/09.90; Černáwww.wago.com/216-264

Obj. č.: 216-266

Dutinka; Objímka na 2,5 mm² / AWG 14; S plastovým límcem; Galvanicky pocínováno; Elektrolytická měď; Plynotěsně osazena; Dle DIN 46228, část 4/09.90; Modráwww.wago.com/216-266

Obj. č.: 216-267

Dutinka; Objímka na 4 mm² / AWG 12; S plastovým límcem; Galvanicky pocínováno; Elektrolytická měď; Plynotěsně osazena; Dle DIN 46228, část 4/09.90; Šedáwww.wago.com/216-267

tools



Obj. č.: 210-721

Ovládací nástroj; Břit: 5,5 × 0,8 mm; S částečně izolovanou rukojetí

www.wago.com/210-721

End plate



Obj. č.: 282-333

Koncová bočnice; Tloušťka 2 mm

www.wago.com/282-333

Obj. č.: 282-334

Koncová bočnice; Tloušťka 2 mm; Šedá

www.wago.com/282-334

assembling



Obj. č.: 209-106

Držák; K izolované montáži nosných lišt DIN 35; Šedá

www.wago.com/209-106

Obj. č.: 709-154

Krycí profil; Typ 2; Vhodný pro držák krycího profilu typu 2; Délka 1 m; Transparentní

www.wago.com/709-154

General accessories



Obj. č.: 209-143
Nosič skupinového označení

www.wago.com/209-143



Obj. č.: 209-144
Nosič skupinového označení

www.wago.com/209-144

Obj. č.: 249-105
Nosič skupinového označení

www.wago.com/249-105

Ke stažení

Documentation

Additional Information

| | | | |
|------------------------|-------------|---------------|----------|
| Technical explanations | 03-Apr-2019 | pdf 2,1 MB | Stáhnout |
|------------------------|-------------|---------------|----------|

CAD/CAE-Data

CAD data

| | | |
|----------------------|-----|----------|
| 2D/3D Models 282-641 | URL | Stáhnout |
|----------------------|-----|----------|

CAE data

| | |
|---------------------------|----------|
| EPLAN Data Portal 282-641 | Stáhnout |
|---------------------------|----------|

| | |
|------------------------|----------|
| WSCAD Universe 282-641 | Stáhnout |
|------------------------|----------|

Handling Instructions

Testing



Testing via conductor entry.

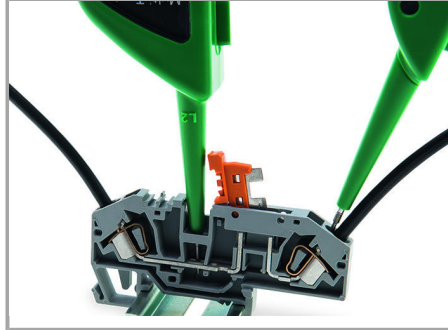

Testing via jumper contact slot.

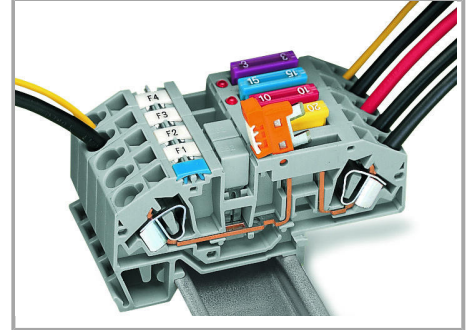

Power supply via disconnect link – disconnecting all outputs.

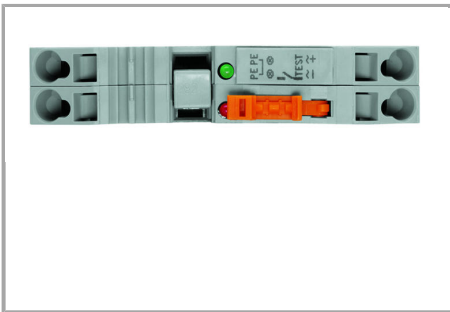

Ground conductor disconnect terminal block – top view

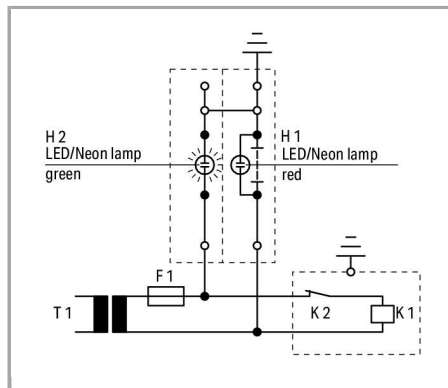

Operating condition

Slide link closed, auxiliary circuit grounded, green LED/neon lamp illuminates.

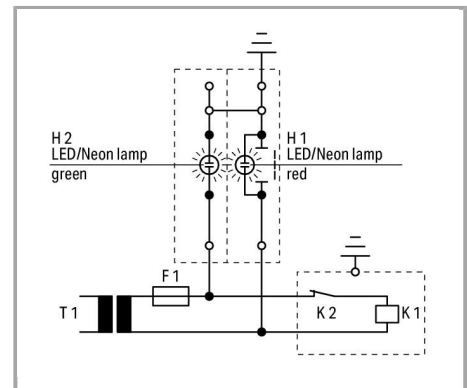

Test condition – no grounding

Slide link open, auxiliary circuit not grounded.

Změny vyhrazeny.

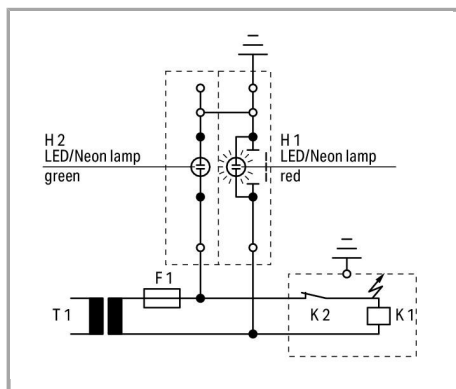

Test condition – grounding

Slide link open, auxiliary circuit not grounded, red LED/neon lamp illuminates.

Změny vyhrazeny.

WAGO Elektro spol. sr. o.
Rozvodova 1116/36
143 00 Praha 12 - Modřany
Tel.: +420 261 090 143
Email: info.cz@wago.com, wago-cz@wago.com

Máte otázky ohledně našich produktů?
Kdykoli nám zavolejte na číslo +420 261 090 143.