

## Datový list | Objednací číslo: 280-916

2vodičová základní svorka; Na DIN lištu 35 × 15 a 35 × 7,5; 2,5 mm<sup>2</sup>; CAGE CLAMP®; 2,50 mm<sup>2</sup>; Šedá

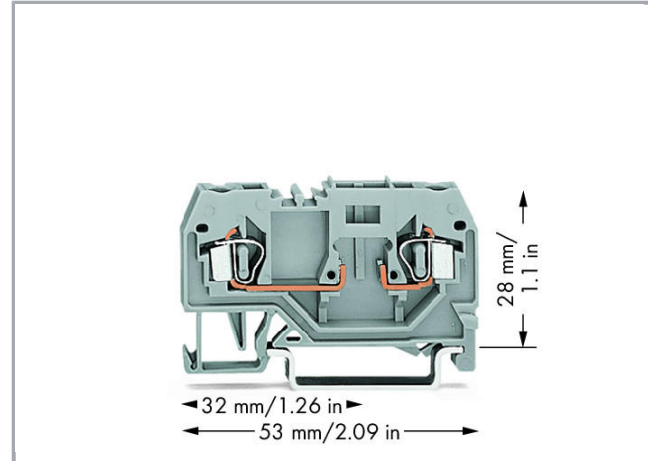

[www.wago.com/280-916](http://www.wago.com/280-916)

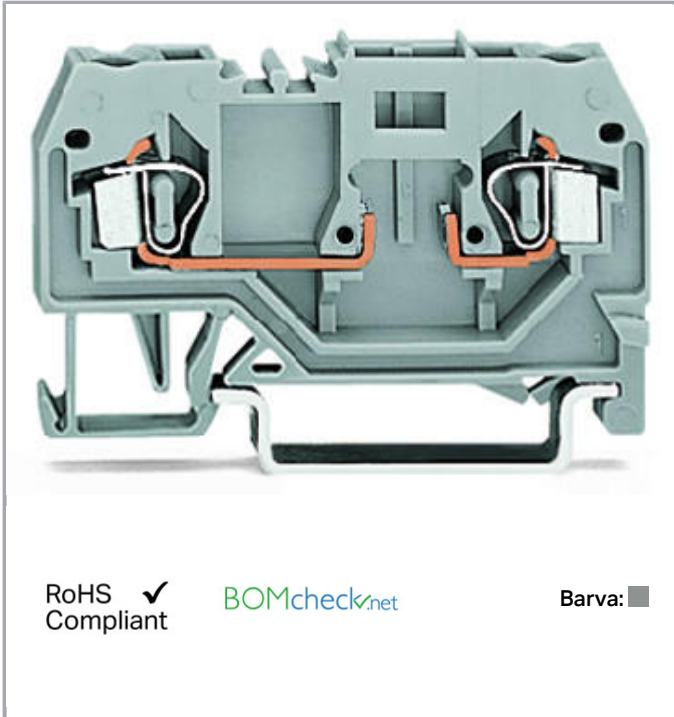

RoHS  Compliant

[BOMcheck.net](https://www.bomcheck.net)

Barva: ■

### Popis položky

#### Upozornění:

##### Terminating Aluminum Conductors

WAGO spring clamp terminal blocks are suitable for solid aluminum conductors up to 4 mm<sup>2</sup>/12 AWG if WAGO "Alu-Plus" Contact Paste is used for termination.

##### "Alu-Plus" Contact Paste Advantages:

- Automatically destroys the oxide film during clamping.
- Prevents fresh oxidation at the clamping point.
- Prevents electrolytic corrosion between aluminum and copper conductors (in the same terminal block).
- Provides long-term protection against corrosion.

Using terminal blocks with CAGE CLAMP® Spring Pressure Connection Technology, **aluminum conductors must first be cleaned with a blade** and then immediately be inserted into the clamping units filled with "Alu-Plus" Contact Paste.

It is also possible to apply WAGO "Alu-Plus" **additionally** on the whole surface of the aluminum conductor before termination.

Please note that the nominal currents must be adapted to the reduced conductivity of the aluminum conductors:

2.5 mm<sup>2</sup> (14 AWG) = 16 A

4 mm<sup>2</sup> (12 AWG) = 22 A



## Data

### Elektrické parametry

#### Ratings per IEC/EN 60664-1

|                                  |  |
|----------------------------------|--|
| Návrhové napětí (III / 3)        | 400 V  |
| Návrhové rázové napětí (III / 3) | 6 kV   |
| Jmenovitý proud                  | 10 A   |
| Legenda (návrhové hodnoty)       | (III / 3) $\triangleq$ kategorie přepětí III / stupeň znečištění 3 |

### Údaje o připojení

|                                 |  |
|---------------------------------|--|
| Připojovací technika            | CAGE CLAMP®                                  |
| Způsob ovládání                 | Ovládací nástroj                             |
| Materiály připojitelných vodičů | Měď<br>Hliník                                |
| Plný vodič                      | 0,08 ... 2,5 mm <sup>2</sup> / 28 ... 12 AWG |
| Jemně laněný vodič              | 0,08 ... 2,5 mm <sup>2</sup> / 28 ... 12 AWG |
| Délka odizolování               | 8 ... 9 mm / 0.31 ... 0.35 palec             |
| Celkový počet kontaktních míst  | 2  |
| Celkový počet potenciálů        | 2  |
| Počet úrovní                    | 1  |
| Způsob zapojení                 | čelní připojení                              |
| Upozornění (průřez vodiče)      | 12 AWG: THHN, THWN                           |

### Geometrické údaje

|                                   |                    |
|-----------------------------------|--------------------|
| Šířka                             | 5 mm / 0.197 inch  |
| Výška od horní hrany lišty DIN 35 | 28 mm / 1.102 inch |
| Hloubka                           | 53 mm / 2.087 inch |

### Mechanické parametry

|                   |                        |
|-------------------|------------------------|
| Provedení         | Horizontální provedení |
| Způsob montáže    | Lišta DIN 35           |
| Úroveň popisování | Středový popis         |

### Údaje o materiálu



|                   |                     |
|-------------------|---------------------|
| barva             | Šedá                |
| Izolační materiál | Polyamid 66 (PA 66) |
| Požární zatížení  | 0.108 MJ            |
| Hmotnost          | 5.581 g             |

## Obchodní údaje

|                    |                                  |
|--------------------|----------------------------------|
| Product Group      | 1 (Rail Mounted Terminal Blocks) |
| Druh balení        | BOX                              |
| Country of origin  | DE                               |
| GTIN               | 4044918635981                    |
| Customs Tariff No. | 85369010000                      |

## Atesty/certifikáty

## Specifické atesty jednotlivých států

| Logo   | Schválení                              | Doplňkový text schválení | Název certifikátu |
|--|--|--------------------------|-------------------|
|  | <b>CCA</b><br>DEKRA Certification B.V. | EN 60947                 | 2157201.01        |
|  | <b>CSA</b><br>DEKRA Certification B.V. | C22.2                    | 1536071           |

## Atesty pro použití v lodním průmyslu

| Logo  | Schválení   | Doplňkový text schválení | Název certifikátu        |
|---|---|--------------------------|--------------------------|
|   | <b>ABS</b><br>American Bureau of Shipping               | EN 60947                 | 14-<br>HG1293677-<br>PDA |
|  | <b>BV</b><br>Bureau Veritas S.A.                        | EN 60947                 | 07436/E0 BV              |
|   | <b>DNV GL</b><br>Det Norske Veritas, Germanischer Lloyd | -                        | TAE00001V2               |
|  | <b>LR</b><br>Lloyds Register                            | EN 60947                 | 91/20112<br>(E9)         |

## Atesty UL

| Logo | Schválení                                   | Doplňkový text schválení | Název certifikátu   |
|------|---|--------------------------|---------------------|
|      | <b>UL</b><br>Underwriters Laboratories Inc. | UL 1059                  | 20170731-<br>E45172 |



## Kompatibilní produkty

### Jumper



Obj. č.: 210-103  
Vícenásobný vodičový můstek; Izolováno; 50 přípojek; Černá

[www.wago.com/210-103](http://www.wago.com/210-103)

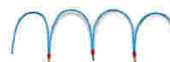

Obj. č.: 210-123  
Vícenásobný vodičový můstek; Izolováno; 50 přípojek

[www.wago.com/210-123](http://www.wago.com/210-123)



Obj. č.: 280-482  
Hřebenový můstek; Izolováno; 2x; IN = IN svorky; Šedá

[www.wago.com/280-482](http://www.wago.com/280-482)



Obj. č.: 280-483  
Hřebenový můstek; Izolováno; 3x; IN = IN svorky; Šedá

[www.wago.com/280-483](http://www.wago.com/280-483)



Obj. č.: 280-484  
Hřebenový můstek; Izolováno; 4x; IN = IN svorky; Šedá

[www.wago.com/280-484](http://www.wago.com/280-484)



Obj. č.: 280-485  
Hřebenový můstek; Izolováno; 5x; IN = IN svorky; Šedá

[www.wago.com/280-485](http://www.wago.com/280-485)



Obj. č.: 280-490  
Hřebenový můstek; Izolováno; 10x; IN = IN svorky; Šedá

[www.wago.com/280-490](http://www.wago.com/280-490)



Obj. č.: 280-492  
Hřebenový můstek ob svorku; Izolováno; 2x; IN = IN svorky; Šedá

[www.wago.com/280-492](http://www.wago.com/280-492)



Obj. č.: 709-110  
Vícenásobný vodičový můstek; Izolováno; 4 přípojky; 3 × 110 mm; Černá

[www.wago.com/709-110](http://www.wago.com/709-110)



Obj. č.: 709-111  
Vícenásobný vodičový můstek; Izolováno; 3 přípojek; 2 × 120 mm; Černá

[www.wago.com/709-111](http://www.wago.com/709-111)



Obj. č.: 709-112  
Vícenásobný vodičový můstek; Izolováno; 3 přípojek; 2 × 170 mm; Černá

[www.wago.com/709-112](http://www.wago.com/709-112)

### Protective Warning Marker





Obj. č.: 280-415  
Výstražný kryt; S černým symbolem blesku; Pro 5 svorek; Žlutá

[www.wago.com/280-415](http://www.wago.com/280-415)



## Carrier rail

|  |   |  |
|--|---|--|
|    | <b>Obj. č.: 210-112</b><br>Ocelová nosná lišta; 35 × 7,5 mm; Tloušťka 1 mm; Délka 2 m; Děrovaná; Dle normy EN 60715; Šířka otvorů 25 mm; vzdálenost mezi otvory 36 mm | <a href="http://www.wago.com/210-112">www.wago.com/210-112</a> |
|    | <b>Obj. č.: 210-113</b><br>Ocelová nosná lišta; 35 × 7,5 mm; Tloušťka 1 mm; Délka 2 m; Neděrovaná; Dle normy EN 60715   | <a href="http://www.wago.com/210-113">www.wago.com/210-113</a> |
|    | <b>Obj. č.: 210-114</b><br>Ocelová nosná lišta; 35 × 15 mm; Tloušťka 1,5 mm; Délka 2 m; Neděrovaná; Podobné EN 60715  | <a href="http://www.wago.com/210-114">www.wago.com/210-114</a> |
|  | <b>Obj. č.: 210-115</b><br>Ocelová nosná lišta; 35 × 7,5 mm; Tloušťka 1 mm; Délka 2 m; Děrovaná; Dle normy EN 60715; Šířka otvorů 18 mm; vzdálenost mezi otvory 25 mm | <a href="http://www.wago.com/210-115">www.wago.com/210-115</a> |
|  | <b>Obj. č.: 210-118</b><br>Ocelová nosná lišta; 35 × 15 mm; Tloušťka 2,3 mm; Délka 2 m; Neděrovaná; Dle normy EN 60715  | <a href="http://www.wago.com/210-118">www.wago.com/210-118</a> |
|    | <b>Obj. č.: 210-196</b><br>Hliníková nosná lišta; 35 × 8,2 mm; Tloušťka 1,6 mm; Délka 2 m; Neděrovaná; Podobné EN 60715; Stříbrná                                     | <a href="http://www.wago.com/210-196">www.wago.com/210-196</a> |
|    | <b>Obj. č.: 210-197</b><br>Ocelová nosná lišta; 35 × 15 mm; Tloušťka 1,5 mm; Délka 2 m; Děrovaná; Podobné EN 60715  | <a href="http://www.wago.com/210-197">www.wago.com/210-197</a> |
|    | <b>Obj. č.: 210-198</b><br>Měděná nosná lišta; 35 × 15 mm; Tloušťka 2,3 mm; Délka 2 m; Neděrovaná; Dle normy EN 60715; Měděná   | <a href="http://www.wago.com/210-198">www.wago.com/210-198</a> |
|  | <b>Obj. č.: 210-504</b><br>Ocelová nosná lišta; 35 × 7,5 mm; Tloušťka 1 mm; Délka 2 m; Děrovaná; Pásově zinkováno; Dle normy EN 60715                                 | <a href="http://www.wago.com/210-504">www.wago.com/210-504</a> |
|  | <b>Obj. č.: 210-505</b><br>Ocelová nosná lišta; 35 × 7,5 mm; Tloušťka 1 mm; Délka 2 m; Neděrovaná; Pásově zinkováno; Dle normy EN 60715                               | <a href="http://www.wago.com/210-505">www.wago.com/210-505</a> |
|  | <b>Obj. č.: 210-506</b><br>Ocelová nosná lišta; 35 × 15 mm; Tloušťka 1,5 mm; Délka 2 m; Neděrovaná; Pásově zinkováno; Podobné EN 60715                                | <a href="http://www.wago.com/210-506">www.wago.com/210-506</a> |
|  | <b>Obj. č.: 210-508</b><br>Ocelová nosná lišta; 35 × 15 mm; Tloušťka 1,5 mm; Délka 2 m; Děrovaná; Pásově zinkováno; Podobné EN 60715                                  | <a href="http://www.wago.com/210-508">www.wago.com/210-508</a> |









## Insulation stop















|  |  |  |
|--|--|--|
|  | <b>Obj. č.: 280-470</b><br>Izolační zarážka; 0,08–0,2 mm <sup>2</sup> „e“ (0,14 mm <sup>2</sup> „f“); 5 ks/pás; Bílá | <a href="http://www.wago.com/280-470">www.wago.com/280-470</a> |
|  | <b>Obj. č.: 280-471</b><br>Izolační zarážka; 0,25–0,5 mm <sup>2</sup> ; 5 ks/pás; Světle šedá                        | <a href="http://www.wago.com/280-471">www.wago.com/280-471</a> |
|  | <b>Obj. č.: 280-472</b><br>Izolační zarážka; 0,75–1 mm <sup>2</sup> ; 5 ks/pás                                       | <a href="http://www.wago.com/280-472">www.wago.com/280-472</a> |

## End plate

|  |   |  |
|--|---|--|
|  | <b>Obj. č.: 280-308</b><br>Koncová bočnice a separátor; Tloušťka 2,5 mm; Šedá     | <a href="http://www.wago.com/280-308">www.wago.com/280-308</a> |
|  | <b>Obj. č.: 280-309</b><br>Koncová bočnice a separátor; Tloušťka 2,5 mm; Oranžová | <a href="http://www.wago.com/280-309">www.wago.com/280-309</a> |

## ferrule

|  |   |  |
|--|---|--|
|    | <b>Obj. č.: 216-101</b><br>Dutinka; Objímka na 0,5 mm <sup>2</sup> / AWG 22; Bez plastového límce; Galvanicky pocínováno                          | <a href="http://www.wago.com/216-101">www.wago.com/216-101</a>                   |
|    | <b>Obj. č.: 216-102</b><br>Dutinka; Objímka na 0,75 mm <sup>2</sup> / AWG 20; Bez plastového límce; Galvanicky pocínováno                         | <a href="http://www.wago.com/216-102">www.wago.com/216-102</a>                   |
|    | <b>Obj. č.: 216-103</b><br>Dutinka; Objímka na 1 mm <sup>2</sup> / AWG 18; Bez plastového límce; Galvanicky pocínováno                            | <a href="http://www.wago.com/216-103">www.wago.com/216-103</a>                   |
|    | <b>Obj. č.: 216-104</b><br>Dutinka; Objímka na 1,5 mm <sup>2</sup> / AWG 16; Bez plastového límce; Galvanicky pocínováno                          | <a href="http://www.wago.com/216-104">www.wago.com/216-104</a>                   |
|    | <b>Obj. č.: 216-201</b><br>Ferrule; Sleeve for 0.5 mm <sup>2</sup> / 20 AWG; insulated; electro-tin plated; white                                 | <a href="http://www.wago.com/216-201">www.wago.com/216-201</a>                   |
|    | <b>Obj. č.: 216-202</b><br>Ferrule; Sleeve for 0.75 mm <sup>2</sup> / 18 AWG; insulated; electro-tin plated; gray                                 | <a href="http://www.wago.com/216-202">www.wago.com/216-202</a>                   |
|    | <b>Obj. č.: 216-203</b><br>Dutinka; Objímka na 1 mm <sup>2</sup> / AWG 18; S plastovým límcem; Galvanicky pocínováno; Červená                     | <a href="http://www.wago.com/216-203">www.wago.com/216-203</a>                   |
|    | <b>Obj. č.: 216-204</b><br>Dutinka; Objímka na 1,5 mm <sup>2</sup> / AWG 16; S plastovým límcem; Galvanicky pocínováno; Černá                     | <a href="http://www.wago.com/216-204">www.wago.com/216-204</a>                   |
|  | <b>Obj. č.: 216-301</b><br>Dutinka; Objímka na 0,25 mm <sup>2</sup> / AWG 24; S plastovým límcem; Galvanicky pocínováno; Žlutá                    | <a href="http://www.wago.com/216-301">www.wago.com/216-301</a>                   |
|   | <b>Obj. č.: 216-302</b><br>Ferrule; Sleeve for 0.34 mm <sup>2</sup> / 22 AWG; insulated; electro-tin plated; green                                | <a href="http://www.wago.com/216-302">www.wago.com/216-302</a>                   |
| <b>Marking accessories</b>   |   |  |
|  | <b>Obj. č.: 2009-115</b><br>WMB Inline; Pro Smart Printer; Na cívce; Flexibilní, 5–5,2 mm; Bez potisku; Možnost naklapnutí; Bílá                  | <a href="http://www.wago.com/2009-115">www.wago.com/2009-115</a>                 |
|  | <b>Obj. č.: 2009-115/000-002</b><br>WMB Inline; Pro Smart Printer; Na cívce; Flexibilní, 5–5,2 mm; Bez potisku; Možnost naklapnutí; Žlutá         | <a href="http://www.wago.com/2009-115/000-002">www.wago.com/2009-115/000-002</a> |
|  | <b>Obj. č.: 2009-115/000-006</b><br>WMB Inline; Pro Smart Printer; Na cívce; Flexibilní, 5–5,2 mm; Bez potisku; Možnost naklapnutí; Modrá         | <a href="http://www.wago.com/2009-115/000-006">www.wago.com/2009-115/000-006</a> |
|  | <b>Obj. č.: 2009-115/000-007</b><br>WMB Inline; Pro Smart Printer; Na cívce; Flexibilní, 5–5,2 mm; Bez potisku; Možnost naklapnutí; Šedá          | <a href="http://www.wago.com/2009-115/000-007">www.wago.com/2009-115/000-007</a> |
|  | <b>Obj. č.: 2009-115/000-012</b><br>WMB Inline; Pro Smart Printer; Na cívce; Flexibilní, 5–5,2 mm; Bez potisku; Možnost naklapnutí; Oranžová      | <a href="http://www.wago.com/2009-115/000-012">www.wago.com/2009-115/000-012</a> |
|  | <b>Obj. č.: 2009-115/000-017</b><br>WMB Inline; Pro Smart Printer; Na cívce; Flexibilní, 5–5,2 mm; Bez potisku; Možnost naklapnutí; Světle zelená | <a href="http://www.wago.com/2009-115/000-017">www.wago.com/2009-115/000-017</a> |
|  | <b>Obj. č.: 2009-115/000-023</b><br>WMB Inline; Pro Smart Printer; Na cívce; Flexibilní, 5–5,2 mm; Bez potisku; Možnost naklapnutí; Zelená        | <a href="http://www.wago.com/2009-115/000-023">www.wago.com/2009-115/000-023</a> |

|  |   |  |
|--|---|--|
|    | <p><b>Obj. č.: 2009-115/000-024</b><br/>                     WMB Inline; Pro Smart Printer; Na cívce; Flexibilní, 5–5,2 mm; Bez potisku; Možnost naklapnutí; Fialová</p>                      | <a href="http://www.wago.com/2009-115/000-024">www.wago.com/2009-115/000-024</a> |
|    | <p><b>Obj. č.: 793-501</b><br/>                     Popisovací karta WMB; Jako karta; Neflexibilní; Bez potisku; Možnost naklapnutí; Bílá</p>   | <a href="http://www.wago.com/793-501">www.wago.com/793-501</a>                   |
|    | <p><b>Obj. č.: 793-501/000-002</b><br/>                     Popisovací karta WMB; Jako karta; Neflexibilní; Bez potisku; Možnost naklapnutí; Bílá</p>   | <a href="http://www.wago.com/793-501/000-002">www.wago.com/793-501/000-002</a>   |
|    | <p><b>Obj. č.: 793-501/000-005</b><br/>                     Popisovací karta WMB; Jako karta; Neflexibilní; Bez potisku; Možnost naklapnutí; Červená</p>                                      | <a href="http://www.wago.com/793-501/000-005">www.wago.com/793-501/000-005</a>   |
|    | <p><b>Obj. č.: 793-501/000-006</b><br/>                     Popisovací karta WMB; Jako karta; Neflexibilní; Bez potisku; Možnost naklapnutí; Modrá</p>  | <a href="http://www.wago.com/793-501/000-006">www.wago.com/793-501/000-006</a>   |
|    | <p><b>Obj. č.: 793-501/000-007</b><br/>                     Popisovací karta WMB; Jako karta; Neflexibilní; Bez potisku; Možnost naklapnutí; Šedá</p>   | <a href="http://www.wago.com/793-501/000-007">www.wago.com/793-501/000-007</a>   |
|    | <p><b>Obj. č.: 793-501/000-012</b><br/>                     Popisovací karta WMB; Jako karta; Neflexibilní; Bez potisku; Možnost naklapnutí; Oranžová</p>                                     | <a href="http://www.wago.com/793-501/000-012">www.wago.com/793-501/000-012</a>   |
|   | <p><b>Obj. č.: 793-501/000-017</b><br/>                     Popisovací karta WMB; Jako karta; Neflexibilní; Bez potisku; Možnost naklapnutí; Světle zelená</p>                                | <a href="http://www.wago.com/793-501/000-017">www.wago.com/793-501/000-017</a>   |
|  | <p><b>Obj. č.: 793-501/000-023</b><br/>                     Popisovací karta WMB; Jako karta; Neflexibilní; Bez potisku; Možnost naklapnutí; Zelená</p>                                       | <a href="http://www.wago.com/793-501/000-023">www.wago.com/793-501/000-023</a>   |
|  | <p><b>Obj. č.: 793-501/000-024</b><br/>                     Popisovací karta WMB; Jako karta; Neflexibilní; Bez potisku; Možnost naklapnutí; Fialová</p>                                      | <a href="http://www.wago.com/793-501/000-024">www.wago.com/793-501/000-024</a>   |
|  | <p><b>Obj. č.: 793-5501</b><br/>                     Popisovací karta WMB; Jako karta; Pro svorky o šířce 5–17,5 mm; Flexibilní, 5–5,2 mm; Bez potisku; Možnost naklapnutí; Bílá</p>          | <a href="http://www.wago.com/793-5501">www.wago.com/793-5501</a>                 |
|  | <p><b>Obj. č.: 793-5501/000-002</b><br/>                     Popisovací karta WMB; Jako karta; Pro svorky o šířce 5–17,5 mm; Flexibilní, 5–5,2 mm; Bez potisku; Možnost naklapnutí; Žlutá</p> | <a href="http://www.wago.com/793-5501/000-002">www.wago.com/793-5501/000-002</a> |
|  | <p><b>Obj. č.: 793-5501/000-005</b><br/>                     Popisovací karta WMB; Jako karta; Flexibilní, 5–5,2 mm; Bez potisku; Možnost naklapnutí; Červená</p>                             | <a href="http://www.wago.com/793-5501/000-005">www.wago.com/793-5501/000-005</a> |
|  | <p><b>Obj. č.: 793-5501/000-006</b><br/>                     Popisovací karta WMB; Jako karta; Flexibilní, 5–5,2 mm; Bez potisku; Možnost naklapnutí; Modrá</p>                               | <a href="http://www.wago.com/793-5501/000-006">www.wago.com/793-5501/000-006</a> |
|  | <p><b>Obj. č.: 793-5501/000-007</b><br/>                     Popisovací karta WMB; Jako karta; Flexibilní, 5–5,2 mm; Bez potisku; Možnost naklapnutí; Šedá</p>                                | <a href="http://www.wago.com/793-5501/000-007">www.wago.com/793-5501/000-007</a> |

**Obj. č.: 793-5501/000-012**

Popisovací karta WMB; Jako karta; Flexibilní, 5–5,2 mm; Bez potisku; Možnost naklapnutí; Oranžová

[www.wago.com/793-5501/000-012](http://www.wago.com/793-5501/000-012)**Obj. č.: 793-5501/000-017**

Popisovací karta WMB; Jako karta; Flexibilní, 5–5,2 mm; Bez potisku; Možnost naklapnutí; Světle zelená

[www.wago.com/793-5501/000-017](http://www.wago.com/793-5501/000-017)**Obj. č.: 793-5501/000-023**

Popisovací karta WMB; Jako karta; Flexibilní, 5–5,2 mm; Bez potisku; Možnost naklapnutí; Zelená

[www.wago.com/793-5501/000-023](http://www.wago.com/793-5501/000-023)**Obj. č.: 793-5501/000-024**

Popisovací karta WMB; Jako karta; Flexibilní, 5–5,2 mm; Bez potisku; Možnost naklapnutí; Fialová

[www.wago.com/793-5501/000-024](http://www.wago.com/793-5501/000-024)**plug****Obj. č.: 280-850**

Pojistkový modul; Se zapájenou miniaturní pojistkou; 250 mA FF; Šířka 5 mm; Šedá

[www.wago.com/280-850](http://www.wago.com/280-850)**Obj. č.: 280-850/281-413**

Pojistkový modul; Se zapájenou miniaturní pojistkou; Se světelným indikátorem; Červená LED dioda; DC 15–30 V; 250 mA FF; Šířka 5 mm; Šedá

[www.wago.com/280-850/281-413](http://www.wago.com/280-850/281-413)**Obj. č.: 280-850/281-414**

Pojistkový modul; Se zapájenou miniaturní pojistkou; Se světelným indikátorem; Červená LED dioda; DC 30–65 V; 250 mA FF; Šířka 5 mm; Šedá

[www.wago.com/280-850/281-414](http://www.wago.com/280-850/281-414)**Obj. č.: 280-850/281-415**

Pojistkový modul; Se zapájenou miniaturní pojistkou; Se světelným indikátorem; Červená LED dioda; AC 15–30 V; 250 mA FF; Šířka 5 mm; Šedá

[www.wago.com/280-850/281-415](http://www.wago.com/280-850/281-415)**Obj. č.: 280-852**

Pojistkový modul; Se zapájenou miniaturní pojistkou; 500 mA FF; Šířka 5 mm; Šedá

[www.wago.com/280-852](http://www.wago.com/280-852)**Obj. č.: 280-852/281-413**

Pojistkový modul; Se zapájenou miniaturní pojistkou; Se světelným indikátorem; Červená LED dioda; DC 15–30 V; 500 mA FF; Šířka 5 mm; Šedá

[www.wago.com/280-852/281-413](http://www.wago.com/280-852/281-413)**Obj. č.: 280-852/281-414**

Pojistkový modul; Se zapájenou miniaturní pojistkou; Se světelným indikátorem; Červená LED dioda; DC 30–65 V; 500 mA FF; Šířka 5 mm; Šedá

[www.wago.com/280-852/281-414](http://www.wago.com/280-852/281-414)**Obj. č.: 280-852/281-415**

Pojistkový modul; Se zapájenou miniaturní pojistkou; Se světelným indikátorem; Červená LED dioda; AC 15–30 V; 500 mA FF; Šířka 5 mm; Šedá

[www.wago.com/280-852/281-415](http://www.wago.com/280-852/281-415)**Obj. č.: 280-854**

Pojistkový modul; Se zapájenou miniaturní pojistkou; 1 A FF; Šířka 5 mm; Šedá

[www.wago.com/280-854](http://www.wago.com/280-854)**Obj. č.: 280-854/281-413**

















Pojistkový modul; Se zapájenou miniaturní pojistkou; Se světelným indikátorem; Červená LED dioda; DC 15–30 V; 1 A FF; Šířka 5 mm; Šedá

















[www.wago.com/280-854/281-413](http://www.wago.com/280-854/281-413)**Obj. č.: 280-854/281-414**















Pojistkový modul; Se zapájenou miniaturní pojistkou; Se světelným indikátorem; Červená LED dioda; DC 30–65 V; 1 A FF; Šířka 5 mm; Šedá







[www.wago.com/280-854/281-414](http://www.wago.com/280-854/281-414)**Obj. č.: 280-854/281-415**





















|  |   |  |
|--|---|--|
|    | Fuse plug; with soldered miniature fuse; with indicator lamp; LED (red); AC 15 - 30 V; 1 A FF; 5 mm wide; gray  | <a href="http://www.wago.com/280-854/281-415">www.wago.com/280-854/281-415</a> |
|    | <b>Obj. č.: 280-856</b><br>Pojistkový modul; Se zapájenou miniaturní pojistkou; 2 A FF; Šířka 5 mm; Šedá  | <a href="http://www.wago.com/280-856">www.wago.com/280-856</a>                 |
|    | <b>Obj. č.: 280-856/281-413</b><br>Pojistkový modul; Se zapájenou miniaturní pojistkou; Se světelným indikátorem; Červená LED dioda; DC 15–30 V; 2 A FF; Šířka 5 mm; Šedá | <a href="http://www.wago.com/280-856/281-413">www.wago.com/280-856/281-413</a> |
|    | <b>Obj. č.: 280-856/281-414</b><br>Pojistkový modul; Se zapájenou miniaturní pojistkou; Se světelným indikátorem; Červená LED dioda; DC 30–65 V; 2 A FF; Šířka 5 mm; Šedá | <a href="http://www.wago.com/280-856/281-414">www.wago.com/280-856/281-414</a> |
|    | <b>Obj. č.: 280-856/281-415</b><br>Pojistkový modul; Se zapájenou miniaturní pojistkou; Se světelným indikátorem; Červená LED dioda; AC 15–30 V; 2 A FF; Šířka 5 mm; Šedá | <a href="http://www.wago.com/280-856/281-415">www.wago.com/280-856/281-415</a> |
| <b>assembling</b>  |   |  |
|    | <b>Obj. č.: 209-106</b><br>Držák; K izolované montáži nosných lišt DIN 35; Šedá   | <a href="http://www.wago.com/209-106">www.wago.com/209-106</a>                 |
|    | <b>Obj. č.: 210-148</b><br>Úchytka pro šikmou montáž; Bez šroubu  | <a href="http://www.wago.com/210-148">www.wago.com/210-148</a>                 |
| <b>tools</b>   |   |  |
|  | <b>Obj. č.: 210-657</b><br>Ovládací nástroj; Břit: 3,5 × 0,5 mm; S částečně izolovanou rukojetí; Krátké   | <a href="http://www.wago.com/210-657">www.wago.com/210-657</a>                 |
|  | <b>Obj. č.: 210-658</b><br>Ovládací nástroj; Břit: 3,5 × 0,5 mm; S částečně izolovanou rukojetí; Úhlové provedení; Krátké   | <a href="http://www.wago.com/210-658">www.wago.com/210-658</a>                 |
|  | <b>Obj. č.: 210-720</b><br>Ovládací nástroj; Břit: 3,5 × 0,5 mm; S částečně izolovanou rukojetí   | <a href="http://www.wago.com/210-720">www.wago.com/210-720</a>                 |
| <b>General accessories</b>   |   |  |
|  | <b>Obj. č.: 280-801</b><br>Prázdný konektor; Šedá   | <a href="http://www.wago.com/280-801">www.wago.com/280-801</a>                 |
|  | <b>Obj. č.: 280-801/281-411</b><br>Zásuvný modul; Pro základní svorky; 2pól.; S diodou 1N4007; Šířka 5 mm; Šedá   | <a href="http://www.wago.com/280-801/281-411">www.wago.com/280-801/281-411</a> |
|  | <b>Obj. č.: 280-801/281-413</b><br>Zásuvný modul; Pro základní svorky; 1pól.; Červená LED dioda; DC 24 V; Šířka 5 mm; Šedá  | <a href="http://www.wago.com/280-801/281-413">www.wago.com/280-801/281-413</a> |
|  | <b>Obj. č.: 280-801/281-414</b><br>Zásuvný modul; Pro základní svorky; 1pól.; Červená LED dioda; DC 48 V; Šířka 5 mm; Šedá  | <a href="http://www.wago.com/280-801/281-414">www.wago.com/280-801/281-414</a> |
|  | <b>Obj. č.: 280-801/281-415</b><br>Zásuvný modul; Pro základní svorky; 1pól.; Červená LED dioda; Šířka 5 mm; Šedá   | <a href="http://www.wago.com/280-801/281-415">www.wago.com/280-801/281-415</a> |
|  | <b>Obj. č.: 280-801/281-416</b><br>Zásuvný modul; Pro základní svorky; 1pól.; Červená LED dioda; Šířka 5 mm; Šedá   | <a href="http://www.wago.com/280-801/281-416">www.wago.com/280-801/281-416</a> |

|  |  |  |
|--|--|--|
|    | <b>Obj. č.: 280-801/281-417</b><br>Zásuvný modul; Pro základní svorky; 1pól.; Šířka 5 mm; Šedá   | <a href="http://www.wago.com/280-801/281-417">www.wago.com/280-801/281-417</a> |
|    | <b>Obj. č.: 280-801/281-418</b><br>Zásuvný modul; Pro základní svorky; 1pól.; Šířka 5 mm; Šedá   | <a href="http://www.wago.com/280-801/281-418">www.wago.com/280-801/281-418</a> |
|    | <b>Obj. č.: 280-801/281-420</b><br>Zásuvný modul; Pro základní svorky; 2pól.; S LED a nulovou diodou; Šířka 5 mm; Šedá   | <a href="http://www.wago.com/280-801/281-420">www.wago.com/280-801/281-420</a> |
|    | <b>Obj. č.: 280-801/281-421</b><br>Zásuvný modul; Pro základní svorky; 2pól.; S LED a nulovou diodou; Šířka 5 mm; Šedá   | <a href="http://www.wago.com/280-801/281-421">www.wago.com/280-801/281-421</a> |
|   | <b>Obj. č.: 280-802</b><br>Prázdný konektor; Šedá  | <a href="http://www.wago.com/280-802">www.wago.com/280-802</a>                 |
|   | <b>Obj. č.: 280-804</b><br>Prázdný konektor; Šířka 10 mm; Typ 3; 4pól.; Šedá   | <a href="http://www.wago.com/280-804">www.wago.com/280-804</a>                 |
|    | <b>Obj. č.: 286-110</b><br>Prázdný konektor; Typ 9; Šířka 10 mm; 4pól.; Šedá   | <a href="http://www.wago.com/286-110">www.wago.com/286-110</a>                 |
|   | <b>Obj. č.: 286-111</b><br>Prázdný konektor; Typ 10; Šířka 15 mm; 6pól.; Šedá  | <a href="http://www.wago.com/286-111">www.wago.com/286-111</a>                 |
|  | <b>Obj. č.: 286-112</b><br>Prázdný konektor; Typ 11; Šířka 20 mm; 8pól.; Šedá  | <a href="http://www.wago.com/286-112">www.wago.com/286-112</a>                 |
|  | <b>Obj. č.: 286-113</b><br>Prázdný konektor; Typ 12; Šířka 25 mm; 10pól.; Šedá   | <a href="http://www.wago.com/286-113">www.wago.com/286-113</a>                 |
|  | <b>Obj. č.: 286-304</b><br>Reléový modul; Vstupní jmenovité napětí DC 24 V; 1 přepínací kontakt; Mezní trvalý proud 7 A; Indikace stavu červená; Konstrukční šířka 15 mm; Šedá                 | <a href="http://www.wago.com/286-304">www.wago.com/286-304</a>                 |
|  | <b>Obj. č.: 286-304/004-000</b><br>Reléový modul; Vstupní jmenovité napětí DC 24 V; 1 přepínací kontakt; Mezní trvalý proud 7 A; Dráha; Indikace stavu červená; Konstrukční šířka 15 mm; Šedá  | <a href="http://www.wago.com/286-304/004-000">www.wago.com/286-304/004-000</a> |
|  | <b>Obj. č.: 286-307/004-000</b><br>Reléový modul; Vstupní jmenovité napětí DC 110 V; 1 přepínací kontakt; Mezní trvalý proud 7 A; Dráha; Indikace stavu červená; Konstrukční šířka 15 mm; Šedá | <a href="http://www.wago.com/286-307/004-000">www.wago.com/286-307/004-000</a> |
|  | <b>Obj. č.: 286-312</b><br>Reléový modul; Relé se 2 přepínacími kontakty (2u); Šedá  | <a href="http://www.wago.com/286-312">www.wago.com/286-312</a>                 |
|  | <b>Obj. č.: 286-312/004-000</b><br>Reléový modul; Vstupní jmenovité napětí DC 24 V; 2 přepínací kontakty; Mezní trvalý proud 7 A; Dráha; Indikace stavu červená; Konstrukční šířka 20 mm; Šedá | <a href="http://www.wago.com/286-312/004-000">www.wago.com/286-312/004-000</a> |
|  | <b>Obj. č.: 286-316</b><br>Reléový modul; Vstupní jmenovité napětí DC 220 V; 2 přepínací kontakty; Mezní trvalý proud 7 A; Indikace stavu červená; Konstrukční šířka 20 mm; Šedá               | <a href="http://www.wago.com/286-316">www.wago.com/286-316</a>                 |
|  | <b>Obj. č.: 286-320</b><br>Reléový modul; Vstupní jmenovité napětí DC 24 V; 1 spínací a 1 rozpínací kontakt; Mezní trvalý proud 6 A; Indikace stavu červená; Konstrukční šířka 20 mm; Šedá     | <a href="http://www.wago.com/286-320">www.wago.com/286-320</a>                 |

|  |  |  |
|--|--|--|
|    | <b>Obj. č.: 286-320/004-000</b><br>Reléový modul; Vstupní jmenovité napětí DC 24 V; 1 spínací a 1 rozpínací kontakt; Dráha; Indikace stavu červená; Konstrukční šířka 20 mm; Šedá                                      | <a href="http://www.wago.com/286-320/004-000">www.wago.com/286-320/004-000</a> |
|    | <b>Obj. č.: 286-328</b><br>Reléový modul; Vstupní jmenovité napětí DC 24 V; 2 spínací kontakt; Mezní trvalý proud 6 A; Indikace stavu červená; Konstrukční šířka 20 mm; Šedá   | <a href="http://www.wago.com/286-328">www.wago.com/286-328</a>                 |
|    | <b>Obj. č.: 286-328/004-000</b><br>Reléový modul; Vstupní jmenovité napětí DC 24 V; 2 spínací kontakt; Mezní trvalý proud 6 A; Dráha; Indikace stavu červená; Konstrukční šířka 20 mm; Šedá                            | <a href="http://www.wago.com/286-328/004-000">www.wago.com/286-328/004-000</a> |
|    | <b>Obj. č.: 286-336/001-000</b><br>Reléový modul; Vstupní jmenovité napětí DC 24 V; 2 spínací a 2 rozpínací kontakty; Indikace stavu červená; Konstrukční šířka 25 mm; Šedá  | <a href="http://www.wago.com/286-336/001-000">www.wago.com/286-336/001-000</a> |
|    | <b>Obj. č.: 286-344/004-000</b><br>Reléový modul; Vstupní jmenovité napětí DC 24 V; 3 spínací a 1 rozpínací kontakt; Dráha; Indikace stavu červená; Konstrukční šířka 25 mm; Šedá                                      | <a href="http://www.wago.com/286-344/004-000">www.wago.com/286-344/004-000</a> |
|    | <b>Obj. č.: 286-352/004-000</b><br>Reléový modul; Vstupní jmenovité napětí DC 24 V; 4 spínací kontakty; Mezní trvalý proud 5 A; Dráha; Indikace stavu červená; Konstrukční šířka 25 mm; Šedá                           | <a href="http://www.wago.com/286-352/004-000">www.wago.com/286-352/004-000</a> |
|    | <b>Obj. č.: 286-364</b><br>Reléový modul; Vstupní jmenovité napětí DC 24 V; 1 spínací kontakt; Mezní trvalý proud 5 A; Indikace stavu červená; Konstrukční šířka 10 mm; Šedá   | <a href="http://www.wago.com/286-364">www.wago.com/286-364</a>                 |
|  | <b>Obj. č.: 286-364/004-000</b><br>Reléový modul; Vstupní jmenovité napětí DC 24 V; 1 spínací kontakt; Dráha; Indikace stavu červená; Konstrukční šířka 10 mm; Šedá  | <a href="http://www.wago.com/286-364/004-000">www.wago.com/286-364/004-000</a> |
|  | <b>Obj. č.: 286-368</b><br>Reléový modul; Vstupní jmenovité napětí DC 24 V; 1 rozpínací kontakt; Mezní trvalý proud 5 A; Indikace stavu červená; Konstrukční šířka 10 mm; Šedá   | <a href="http://www.wago.com/286-368">www.wago.com/286-368</a>                 |
|  | <b>Obj. č.: 286-368/004-000</b><br>Reléový modul; Vstupní jmenovité napětí DC 24 V; 1 rozpínací kontakt; Dráha; Indikace stavu červená; Konstrukční šířka 10 mm  | <a href="http://www.wago.com/286-368/004-000">www.wago.com/286-368/004-000</a> |
|  | <b>Obj. č.: 286-376</b><br>Reléový modul; Vstupní jmenovité napětí DC 24 V; 1 spínací kontakt; Mezní trvalý proud 5 A; Ke spínání větších stejnosměrných zátěží; Indikace stavu červená; Konstrukční šířka 15 mm; Šedá | <a href="http://www.wago.com/286-376">www.wago.com/286-376</a>                 |
|  | <b>Obj. č.: 286-380</b><br>Reléový modul, bistabilní; Vstupní jmenovité napětí DC 24 V; 1 přepínací kontakt; Mezní trvalý proud 6 A; Indikace stavu červená; Konstrukční šířka 15 mm; Šedá                             | <a href="http://www.wago.com/286-380">www.wago.com/286-380</a>                 |
|  | <b>Obj. č.: 286-381</b><br>Reléový modul, bistabilní; Vstupní jmenovité napětí DC 24 V; 1 přepínací kontakt; Mezní trvalý proud 6 A; Indikace stavu červená; Konstrukční šířka 15 mm; Šedá                             | <a href="http://www.wago.com/286-381">www.wago.com/286-381</a>                 |
|  | <b>Obj. č.: 286-394/004-000</b><br>Reléový modul; Vstupní jmenovité napětí DC 24 V; 1 přepínací kontakt; Dráha; Indikace stavu červená; Konstrukční šířka 15 mm; Světle šedá   | <a href="http://www.wago.com/286-394/004-000">www.wago.com/286-394/004-000</a> |
|  | <b>Obj. č.: 286-427</b><br>Modul časového relé; Vstupní jmenovité napětí DC 24 V; Mezní trvalý proud 5 A; S prodloužením impulzu 1–10 s; Indikace stavu červená; Konstrukční šířka 20 mm; Šedá                         | <a href="http://www.wago.com/286-427">www.wago.com/286-427</a>                 |
|  | <b>Obj. č.: 286-507</b><br>Reléový modul; Jmenovité vstupní napětí AC 115 V; 1 přepínací kontakt; Mezní trvalý proud 7 A;  | <a href="http://www.wago.com/286-507">www.wago.com/286-507</a>                 |

|  |   |  |
|--|---|--|
|    | Indikace stavu červená; Konstrukční šířka 15 mm; Šedá   |  |
|    | <b>Obj. č.: 286-508</b><br>Reléový modul; Jmenovité vstupní napětí AC 230 V; 1 přepínací kontakt; Mezní trvalý proud 7 A; Indikace stavu červená; Konstrukční šířka 15 mm; Šedá   | <a href="http://www.wago.com/286-508">www.wago.com/286-508</a>                 |
|    | <b>Obj. č.: 286-516</b><br>Reléový modul; Jmenovité vstupní napětí AC 230 V; 2 přepínací kontakty; Mezní trvalý proud 7 A; Indikace stavu červená; Konstrukční šířka 15 mm; Šedá  | <a href="http://www.wago.com/286-516">www.wago.com/286-516</a>                 |
|    | <b>Obj. č.: 286-573</b><br>Modul impulzního spínače; Vstupní jmenovité napětí DC 24 V; 1 přepínací kontakt; Mezní trvalý proud 6 A; Indikace stavu červená; Konstrukční šířka 15 mm   | <a href="http://www.wago.com/286-573">www.wago.com/286-573</a>                 |
|    | <b>Obj. č.: 286-575</b><br>Modul impulzního spínače; Vstupní jmenovité napětí DC 24 V; 1 přepínací kontakt; Mezní trvalý proud 3 A; Dráha; Indikace stavu červená; Konstrukční šířka 22 mm  | <a href="http://www.wago.com/286-575">www.wago.com/286-575</a>                 |
|    | <b>Obj. č.: 286-604/004-000</b><br>Modul časového relé; Vstupní jmenovité napětí DC 24 V; Mezní trvalý proud 6 A; Zpožděné zapínání 10–100 s; Indikace stavu červená; Konstrukční šířka 20 mm; Šedá   | <a href="http://www.wago.com/286-604/004-000">www.wago.com/286-604/004-000</a> |
|    | <b>Obj. č.: 286-640</b><br>Modul časového relé; Vstupní jmenovité napětí DC 24 V; Mezní trvalý proud 6 A; Dráha; Multifunkční /vícečasové; Indikace stavu, žlutá; Konstrukční šířka 6 mm; Šedá  | <a href="http://www.wago.com/286-640">www.wago.com/286-640</a>                 |
|    | <b>Obj. č.: 286-640/004-000</b><br>Modul s multifunkčním časovým relé; Relé s 1 přepínacím kontaktem (1u); 4 rozsahy času; Pro drážní provoz; 4 rozsahy funkcí; Šedá  | <a href="http://www.wago.com/286-640/004-000">www.wago.com/286-640/004-000</a> |
|  | <b>Obj. č.: 286-661</b><br>Modul ke sledování průtoku proudu; Modul ke sledování průtoku proudu AC; 80 mA až 6 A; Světle šedá   | <a href="http://www.wago.com/286-661">www.wago.com/286-661</a>                 |
|  | <b>Obj. č.: 286-662</b><br>Modul ke sledování průtoku proudu; Modul ke sledování průtoku proudu DC; 0,4–3,5 A; Relé s 1 spínacím kontaktem (1a); Světle šedá  | <a href="http://www.wago.com/286-662">www.wago.com/286-662</a>                 |
|  | <b>Obj. č.: 286-664</b><br>Modul ke sledování průtoku proudu; Modul ke sledování průtoku proudu AC; 1–10 A; Nastavitelný; Relé s 1 přepínacím kontaktem (1u); Světle šedá   | <a href="http://www.wago.com/286-664">www.wago.com/286-664</a>                 |
|  | <b>Obj. č.: 286-665</b><br>Modul ke sledování průtoku proudu; Relé s 1 přepínacím kontaktem (1u); Nastavitelný; Světle šedá   | <a href="http://www.wago.com/286-665">www.wago.com/286-665</a>                 |
|  | <b>Obj. č.: 286-721</b><br>Modul s optočlenem; Vstupní jmenovité napětí DC 24 V; Rozsah výstupního napětí DC 15–30 V; Mezní trvalý proud 5 A; 3vodičové připojení / spínání k minusu; Indikace stavu červená; Konstrukční šířka 15 mm; Šedá | <a href="http://www.wago.com/286-721">www.wago.com/286-721</a>                 |
|  | <b>Obj. č.: 286-723</b><br>Modul s optočlenem; Vstupní jmenovité napětí DC 24 V; Rozsah výstupního napětí DC 15–30 V; Mezní trvalý proud 4 A; 3vodičové připojení / spínání k plusu; Indikace stavu červená; Konstrukční šířka 15 mm; Šedá  | <a href="http://www.wago.com/286-723">www.wago.com/286-723</a>                 |
|  | <b>Obj. č.: 286-725</b><br>Modul s optočlenem; Vstup AC/DC 10–30 V; Výstup DC 24 V / 1 mA až 0,5 A; Spínání k minusu; Šedá  | <a href="http://www.wago.com/286-725">www.wago.com/286-725</a>                 |
|  | <b>Obj. č.: 286-742</b><br>Napájecí zdroj pro rozhraní S0; Vstupní napětí AC 230 V; Rozhraní S0   | <a href="http://www.wago.com/286-742">www.wago.com/286-742</a>                 |
|  | <b>Obj. č.: 286-752</b><br>Modul s optočlenem; Vstupní jmenovité napětí DC 24 V; Rozsah výstupního napětí DC 20–30 V; Mezní trvalý proud 0,5 A; 3vodičové připojení / spínání k plusu; Frekvence 25 kHz; Indikace stavu                     | <a href="http://www.wago.com/286-752">www.wago.com/286-752</a>                 |

|  |   |  |
|--|---|--|
|    | červená; Konstrukční šířka 15 mm; Šedá  |  |
|    | <b>Obj. č.: 286-752/002-000</b><br>Modul s optočlenem; Indikace stavu červená; Šedá   | <a href="http://www.wago.com/286-752/002-000">www.wago.com/286-752/002-000</a> |
|    | <b>Obj. č.: 286-790</b><br>Modul s optočlenem; Šedá   | <a href="http://www.wago.com/286-790">www.wago.com/286-790</a>                 |
|    | <b>Obj. č.: 286-791</b><br>Modul s optočlenem; Vstupní jmenovité napětí DC 24 V; Rozsah výstupního napětí DC 20–60 V; Mezní trvalý proud 0,1 A; 2vodičové připojení; Frekvence 3 kHz; Indikace stavu červená; Konstrukční šířka 10 mm; Šedá | <a href="http://www.wago.com/286-791">www.wago.com/286-791</a>                 |
|    | <b>Obj. č.: 286-792</b><br>Modul s optočlenem; Indikace stavu červená; Šedá   | <a href="http://www.wago.com/286-792">www.wago.com/286-792</a>                 |
|    | <b>Obj. č.: 286-794</b><br>Modul s optočlenem; Vstupní jmenovité napětí DC 24 V; Rozsah výstupního napětí DC 20–60 V; Mezní trvalý proud 0,1 A; 2vodičové připojení; Indikace stavu červená; Konstrukční šířka 10 mm; Šedá                  | <a href="http://www.wago.com/286-794">www.wago.com/286-794</a>                 |
|    | <b>Obj. č.: 286-797</b><br>Modul s optočlenem; Indikace stavu červená   | <a href="http://www.wago.com/286-797">www.wago.com/286-797</a>                 |
|    | <b>Obj. č.: 286-803</b><br>Součástkový modul s diodou; Světle šedá  | <a href="http://www.wago.com/286-803">www.wago.com/286-803</a>                 |
|   | <b>Obj. č.: 286-805</b><br>Součástkový modul s diodou; Světle šedá  | <a href="http://www.wago.com/286-805">www.wago.com/286-805</a>                 |
|  | <b>Obj. č.: 286-807</b><br>Součástkový modul s diodou; S 7 ks; Dioda 1N4007; Se společnou anodou; Světle šedá   | <a href="http://www.wago.com/286-807">www.wago.com/286-807</a>                 |
|  | <b>Obj. č.: 286-809</b><br>Součástkový modul s diodou; Světle šedá  | <a href="http://www.wago.com/286-809">www.wago.com/286-809</a>                 |
|  | <b>Obj. č.: 286-822</b><br>Součástkový modul s LED; Červená LED dioda; Se společnou katodou   | <a href="http://www.wago.com/286-822">www.wago.com/286-822</a>                 |
|  | <b>Obj. č.: 286-826</b><br>Hradlový modul AND s 6 vstupy; Světle šedá   | <a href="http://www.wago.com/286-826">www.wago.com/286-826</a>                 |
|  | <b>Obj. č.: 286-830</b><br>Modul usměrňovače; Vstupní napětí AC 24 V; S varistorovým ochranným obvodem; Šedá  | <a href="http://www.wago.com/286-830">www.wago.com/286-830</a>                 |
|  | <b>Obj. č.: 286-831</b><br>Modul na ochranu proti přepětí pro signalizační techniku; Jmenovité napětí AC/DC 24 V; Pro 2 signální obvody se společným svodem; Připojení k řadové svorce, konstrukční šířka 15 mm; Šedá                       | <a href="http://www.wago.com/286-831">www.wago.com/286-831</a>                 |
|  | <b>Obj. č.: 286-832</b><br>Modul na ochranu proti přepětí pro signalizační techniku; Jmenovité napětí AC/DC 24 V; Pro 2 signální obvody se společným svodem; Možnost připojení k řadové svorce, konstrukční šířka 20 mm; Šedá               | <a href="http://www.wago.com/286-832">www.wago.com/286-832</a>                 |
|  | <b>Obj. č.: 286-833</b><br>Modul na ochranu proti přepětí pro signalizační techniku; Jmenovité napětí DC 24 V; Pro 1 signální obvod; Připojení k řadové svorce, konstrukční šířka 15 mm; Šedá   | <a href="http://www.wago.com/286-833">www.wago.com/286-833</a>                 |
|  | <b>Obj. č.: 286-834</b><br>Modul na ochranu proti přepětí pro signalizační techniku; Jmenovité napětí DC 12 V; Pro 2 signální obvody se společným svodem; Možnost připojení k řadové svorce, konstrukční šířka 20 mm; Šedá                  | <a href="http://www.wago.com/286-834">www.wago.com/286-834</a>                 |

|  |  |  |
|--|--|--|
|    | <b>Obj. č.: 286-834/024-000</b><br>Modul na ochranu proti přepětí pro signalizační techniku; Jmenovité napětí DC 24 V; Pro 2 signální obvody se společným svodem; Možnost připojení k řadové svorce, konstrukční šířka 15 mm; Šedá | <a href="http://www.wago.com/286-834/024-000">www.wago.com/286-834/024-000</a> |
|    | <b>Obj. č.: 286-840</b><br>Modul usměrňovače; Vstupní napětí AC 250 V; S varistorovým ochranným obvodem; Šedá  | <a href="http://www.wago.com/286-840">www.wago.com/286-840</a>                 |
|    | <b>Obj. č.: 286-841</b><br>Modul na ochranu proti přepětí pro signalizační techniku; Jmenovité napětí DC 220 V; Pro 2 signální obvody se společným svodem; Možnost připojení k řadové svorce, konstrukční šířka 25 mm; Šedá        | <a href="http://www.wago.com/286-841">www.wago.com/286-841</a>                 |
|    | <b>Obj. č.: 286-842</b><br>Modul na ochranu proti přepětí pro signalizační techniku; Jmenovité napětí AC 230 V; Pro 2 signální obvody se společným svodem; Možnost připojení k řadové svorce, konstrukční šířka 25 mm; Šedá        | <a href="http://www.wago.com/286-842">www.wago.com/286-842</a>                 |
|    | <b>Obj. č.: 286-843</b><br>Modul na ochranu proti přepětí pro signalizační techniku; Jmenovité napětí AC 115 V; Pro 2 signální obvody se společným svodem; Možnost připojení k řadové svorce, konstrukční šířka 25 mm; Šedá        | <a href="http://www.wago.com/286-843">www.wago.com/286-843</a>                 |
|    | <b>Obj. č.: 286-844</b><br>Modul na ochranu proti přepětí pro signalizační techniku; Pro 2 signální obvody se společným svodem; Možnost připojení k řadové svorce, konstrukční šířka 25 mm; Šedá                                   | <a href="http://www.wago.com/286-844">www.wago.com/286-844</a>                 |
|    | <b>Obj. č.: 286-890</b><br>Součástkový modul s pojistkou; Pro jemnou pojistku 5 × 20 mm; Jmenovité napětí AC/DC 24 V; Šedá   | <a href="http://www.wago.com/286-890">www.wago.com/286-890</a>                 |
|    | <b>Obj. č.: 286-891</b><br>Součástkový modul s pojistkou; Pro jemnou pojistku 5 × 20 mm; Jmenovité napětí AC/DC 230 V; Šedá  | <a href="http://www.wago.com/286-891">www.wago.com/286-891</a>                 |
|   | <b>Obj. č.: 286-895</b><br>Modul spínačů; Se střídavým prepínačem; Spínací napětí AC 250 V; Spínací proud 6 A; Šedá  | <a href="http://www.wago.com/286-895">www.wago.com/286-895</a>                 |
|  | <b>Obj. č.: 286-896</b><br>Modul spínačů; S prepínacím tlačítkem; Spínací napětí AC 250 V; Spínací proud 6 A; Šedá   | <a href="http://www.wago.com/286-896">www.wago.com/286-896</a>                 |

## Ke stažení

### Documentation

#### Additional Information

|                        |             |               |          |
|------------------------|-------------|---------------|----------|
| Technical explanations | 03-Apr-2019 | pdf<br>2,1 MB | Stáhnout |
|------------------------|-------------|---------------|----------|

### CAD/CAE-Data

#### CAD data

|                      |     |          |
|----------------------|-----|----------|
| 2D/3D Models 280-916 | URL | Stáhnout |
|----------------------|-----|----------|

#### CAE data

|                           |          |
|---------------------------|----------|
| EPLAN Data Portal 280-916 | Stáhnout |
|---------------------------|----------|

|                        |          |
|------------------------|----------|
| WSCAD Universe 280-916 | Stáhnout |
|------------------------|----------|



## Handling Instructions

Změny vyhrazeny.

---

WAGO Elektro spol. sr. o.  
Rozvodova 1116/36  
143 00 Praha 12 - Modřany  
Tel.: +420 261 090 143  
Email: [info.cz@wago.com](mailto:info.cz@wago.com), [wago-cz@wago.com](mailto:wago-cz@wago.com)

Máte otázky ohledně našich produktů?  
Kdykoli nám zavolejte na číslo +420 261 090 143.