

Datový list | Objednací číslo: 280-686

4vodičová základní svorka; Na DIN lištu 35 × 15 a 35 × 7,5; 2,5 mm²; CAGE CLAMP®; 2,50 mm²; Šedá

www.wago.com/280-686

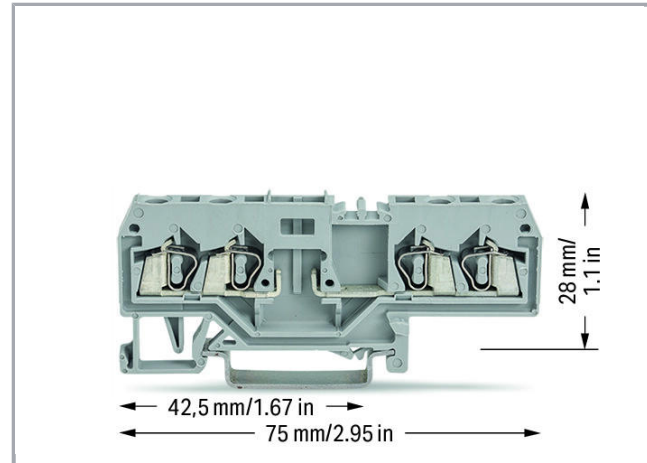
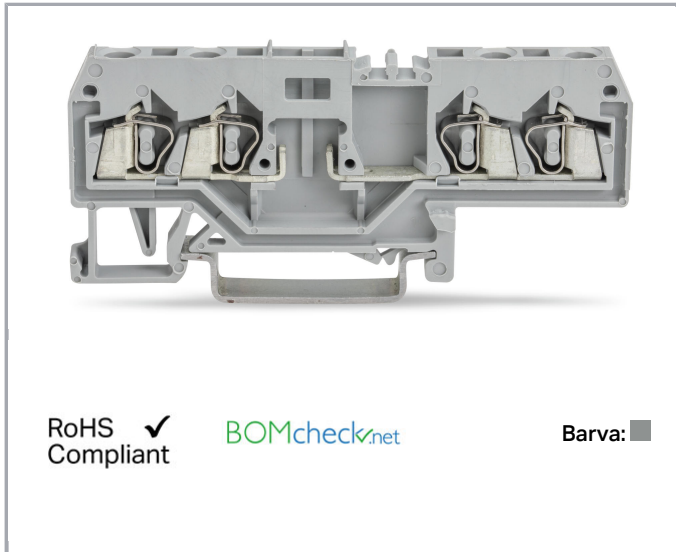

Popis položky

Upozornění:

Terminating Aluminum Conductors

WAGO spring clamp terminal blocks are suitable for solid aluminum conductors up to 4 mm²/12 AWG if WAGO "Alu-Plus" Contact Paste is used for termination.

"Alu-Plus" Contact Paste Advantages:

- Automatically destroys the oxide film during clamping.
- Prevents fresh oxidation at the clamping point.
- Prevents electrolytic corrosion between aluminum and copper conductors (in the same terminal block).
- Provides long-term protection against corrosion.

Using terminal blocks with CAGE CLAMP® Spring Pressure Connection Technology, **aluminum conductors must first be cleaned with a blade and then immediately be inserted into the clamping units filled with "Alu-Plus" Contact Paste.**

It is also possible to apply WAGO "Alu-Plus" **additionally** on the whole surface of the aluminum conductor before termination.

Please note that the nominal currents must be adapted to the reduced conductivity of the aluminum conductors:

2.5 mm² (14 AWG) = 16 A

4 mm² (12 AWG) = 22 A

Data

Elektrické parametry



Ratings per IEC/EN 60664-1

Návrhové napětí (III / 3)	400 V
Návrhové rázové napětí (III / 3)	6 kV
Jmenovitý proud	10 A
Legenda (návrhové hodnoty)	(III / 3) ≙ kategorie přepětí III / stupeň znečištění 3

Údaje o připojení

Připojovací technika	CAGE CLAMP®
Způsob ovládání	Ovládací nástroj
Materiály připojitelných vodičů	Měď Hliník
Plný vodič	0,08 ... 2,5 mm ² / 28 ... 12 AWG
Jemně laněný vodič	0,08 ... 2,5 mm ² / 28 ... 12 AWG
Délka odizolování	8 ... 9 mm / 0.31 ... 0.35 palec
Celkový počet kontaktních míst	4
Celkový počet potenciálů	2
Počet úrovní	1
Způsob zapojení	čelní připojení
Upozornění (průřez vodiče)	12 AWG: THHN, THWN

Geometrické údaje

Šířka	5 mm / 0.197 inch
Výška od horní hrany lišty DIN 35	28 mm / 1.102 inch
Hloubka	75 mm / 2.953 inch

Mechanické parametry

Provedení	Horizontální provedení
Způsob montáže	Lišta DIN 35
Úroveň popisování	Středový popis

Údaje o materiálu

barva	Šedá
Izolační materiál	Polyamid 66 (PA 66)
Požární zatížení	0.149 MJ
Hmotnost	9.102 g



Obchodní údaje

Product Group	1 (Rail Mounted Terminal Blocks)
Druh balení	BOX

Country of origin	DE
GTIN	4044918556842
Customs Tariff No.	85369010000

Atesty/certifikáty

Specifické atesty jednotlivých států

Logo	Schválení	Doplňkový text schválení	Název certifikátu
	CCA DEKRA Certification B.V.	EN 60947	2157201.01
	CSA DEKRA Certification B.V.	C22.2	1536071

Atesty pro použití v lodním průmyslu



Logo	Schválení	Doplňkový text schválení	Název certifikátu
	ABS American Bureau of Shipping	EN 60947	14- HG1293677- PDA
	BV Bureau Veritas S.A.	EN 60947	07436/E0 BV
	DNV GL Det Norske Veritas, Germanischer Lloyd	-	TAE00001V2
	LR Lloyds Register	EN 60947	91/20112 (E9)

Atesty UL

Logo	Schválení	Doplňkový text schválení	Název certifikátu
	UL Underwriters Laboratories Inc.	UL 1059	20170731- E45172

Kompatibilní produkty

Insulation stop

	Obj. č.: 280-470 Izolační zarážka; 0,08–0,2 mm ² „e“ (0,14 mm ² „f“); 5 ks/pás; Bílá	www.wago.com/280-470
	Obj. č.: 280-471 Izolační zarážka; 0,25–0,5 mm ² ; 5 ks/pás; Světle šedá	www.wago.com/280-471
	Obj. č.: 280-472 Izolační zarážka; 0,75–1 mm ² ; 5 ks/pás	www.wago.com/280-472

Carrier rail

	Obj. č.: 210-112 Ocelová nosná lišta; 35 × 7,5 mm; Tloušťka 1 mm; Délka 2 m; Děrovaná; Dle normy EN 60715; Šířka otvorů 25 mm; vzdálenost mezi otvory 36 mm	www.wago.com/210-112
	Obj. č.: 210-113 Ocelová nosná lišta; 35 × 7,5 mm; Tloušťka 1 mm; Délka 2 m; Neděrovaná; Dle normy EN 60715	www.wago.com/210-113
	Obj. č.: 210-114 Ocelová nosná lišta; 35 × 15 mm; Tloušťka 1,5 mm; Délka 2 m; Neděrovaná; Podobné EN 60715	www.wago.com/210-114
	Obj. č.: 210-115 Ocelová nosná lišta; 35 × 7,5 mm; Tloušťka 1 mm; Délka 2 m; Děrovaná; Dle normy EN 60715; Šířka otvorů 18 mm; vzdálenost mezi otvory 25 mm	www.wago.com/210-115
	Obj. č.: 210-118 Ocelová nosná lišta; 35 × 15 mm; Tloušťka 2,3 mm; Délka 2 m; Neděrovaná; Dle normy EN 60715	www.wago.com/210-118
	Obj. č.: 210-196 Hliníková nosná lišta; 35 × 8,2 mm; Tloušťka 1,6 mm; Délka 2 m; Neděrovaná; Podobné EN 60715; Stříbrná	www.wago.com/210-196
	Obj. č.: 210-197 Ocelová nosná lišta; 35 × 15 mm; Tloušťka 1,5 mm; Délka 2 m; Děrovaná; Podobné EN 60715	www.wago.com/210-197
	Obj. č.: 210-198 Měděná nosná lišta; 35 × 15 mm; Tloušťka 2,3 mm; Délka 2 m; Neděrovaná; Dle normy EN 60715; Měděná	www.wago.com/210-198
	Obj. č.: 210-504 Ocelová nosná lišta; 35 × 7,5 mm; Tloušťka 1 mm; Délka 2 m; Děrovaná; Pásově zinkováno; Dle normy EN 60715	www.wago.com/210-504
	Obj. č.: 210-505 Ocelová nosná lišta; 35 × 7,5 mm; Tloušťka 1 mm; Délka 2 m; Neděrovaná; Pásově zinkováno; Dle normy EN 60715	www.wago.com/210-505
	Obj. č.: 210-506 Ocelová nosná lišta; 35 × 15 mm; Tloušťka 1,5 mm; Délka 2 m; Neděrovaná; Pásově zinkováno;	www.wago.com/210-506



Podobné EN 60715



Obj. č.: 210-508

Ocelová nosná lišta; 35 × 15 mm; Tloušťka 1,5 mm; Délka 2 m; Děrovaná; Pásově zinkováno;
Podobné EN 60715

www.wago.com/210-508

End plate



Obj. č.: 280-314

Koncová bočnice a separátor; Tloušťka 2,5 mm; Šedá

www.wago.com/280-314



Obj. č.: 280-315

Koncová bočnice a separátor; Tloušťka 2,5 mm; Oranžová

www.wago.com/280-315



Obj. č.: 280-334

Přepážka; Tloušťka 2 mm; S přesahem; Šedá

www.wago.com/280-334



Obj. č.: 280-335

Přepážka; Tloušťka 2 mm; S přesahem; Oranžová

www.wago.com/280-335

Jumper



Obj. č.: 210-103

Vícenásobný vodičový můstek; Izolováno; 50 přípojek; Černá

www.wago.com/210-103

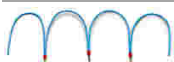

Obj. č.: 210-123

Vícenásobný vodičový můstek; Izolováno; 50 přípojek

www.wago.com/210-123



Obj. č.: 280-482

Hřebenový můstek; Izolováno; 2×; IN = IN svorky; Šedá

www.wago.com/280-482



Obj. č.: 280-483

Hřebenový můstek; Izolováno; 3×; IN = IN svorky; Šedá

www.wago.com/280-483



Obj. č.: 280-484

Hřebenový můstek; Izolováno; 4×; IN = IN svorky; Šedá

www.wago.com/280-484



Obj. č.: 280-485

Hřebenový můstek; Izolováno; 5×; IN = IN svorky; Šedá

www.wago.com/280-485



Obj. č.: 280-490

Hřebenový můstek; Izolováno; 10×; IN = IN svorky; Šedá

www.wago.com/280-490



Obj. č.: 280-492

Hřebenový můstek ob svorku; Izolováno; 2×; IN = IN svorky; Šedá

www.wago.com/280-492



Obj. č.: 709-110

Vícenásobný vodičový můstek; Izolováno; 4 přípojky; 3 × 110 mm; Černá

www.wago.com/709-110



Obj. č.: 709-111

Vícenásobný vodičový můstek; Izolováno; 3 přípojek; 2 × 120 mm; Černá

www.wago.com/709-111



Obj. č.: 709-112

Vícenásobný vodičový můstek; Izolováno; 3 přípojek; 2 × 170 mm; Černá

www.wago.com/709-112

assembling



Obj. č.: 209-106

Držák; K izolované montáži nosných lišt DIN 35; Šedá















www.wago.com/209-106



Obj. č.: 210-148
Úchytka pro šikmou montáž; Bez šroubu

www.wago.com/210-148

Marking accessories

	Obj. č.: 2009-115 WMB Inline; Pro Smart Printer; Na cívce; Flexibilní, 5–5,2 mm; Bez potisku; Možnost naklapnutí; Bílá	www.wago.com/2009-115
	Obj. č.: 2009-115/000-002 WMB Inline; Pro Smart Printer; Na cívce; Flexibilní, 5–5,2 mm; Bez potisku; Možnost naklapnutí; Žlutá	www.wago.com/2009-115/000-002
	Obj. č.: 2009-115/000-006 WMB Inline; Pro Smart Printer; Na cívce; Flexibilní, 5–5,2 mm; Bez potisku; Možnost naklapnutí; Modrá	www.wago.com/2009-115/000-006
	Obj. č.: 2009-115/000-007 WMB Inline; Pro Smart Printer; Na cívce; Flexibilní, 5–5,2 mm; Bez potisku; Možnost naklapnutí; Šedá	www.wago.com/2009-115/000-007
	Obj. č.: 2009-115/000-012 WMB Inline; Pro Smart Printer; Na cívce; Flexibilní, 5–5,2 mm; Bez potisku; Možnost naklapnutí; Oranžová	www.wago.com/2009-115/000-012
	Obj. č.: 2009-115/000-017 WMB Inline; Pro Smart Printer; Na cívce; Flexibilní, 5–5,2 mm; Bez potisku; Možnost naklapnutí; Světle zelená	www.wago.com/2009-115/000-017
	Obj. č.: 2009-115/000-023 WMB Inline; Pro Smart Printer; Na cívce; Flexibilní, 5–5,2 mm; Bez potisku; Možnost naklapnutí; Zelená	www.wago.com/2009-115/000-023
	Obj. č.: 2009-115/000-024 WMB Inline; Pro Smart Printer; Na cívce; Flexibilní, 5–5,2 mm; Bez potisku; Možnost naklapnutí; Fialová	www.wago.com/2009-115/000-024
	Obj. č.: 793-501 Popisovací karta WMB; Jako karta; Neflexibilní; Bez potisku; Možnost naklapnutí; Bílá	www.wago.com/793-501
	Obj. č.: 793-501/000-002 Popisovací karta WMB; Jako karta; Neflexibilní; Bez potisku; Možnost naklapnutí; Bílá	www.wago.com/793-501/000-002
	Obj. č.: 793-501/000-005 Popisovací karta WMB; Jako karta; Neflexibilní; Bez potisku; Možnost naklapnutí; Červená	www.wago.com/793-501/000-005
	Obj. č.: 793-501/000-006 Popisovací karta WMB; Jako karta; Neflexibilní; Bez potisku; Možnost naklapnutí; Modrá	www.wago.com/793-501/000-006
	Obj. č.: 793-501/000-007 Popisovací karta WMB; Jako karta; Neflexibilní; Bez potisku; Možnost naklapnutí; Šedá	www.wago.com/793-501/000-007
	Obj. č.: 793-501/000-012 Popisovací karta WMB; Jako karta; Neflexibilní; Bez potisku; Možnost naklapnutí; Oranžová	www.wago.com/793-501/000-012

**Obj. č.: 793-501/000-017**

Popisovací karta WMB; Jako karta; Neflexibilní; Bez potisku; Možnost naklapnutí; Světle zelená

www.wago.com/793-501/000-017**Obj. č.: 793-501/000-023**

Popisovací karta WMB; Jako karta; Neflexibilní; Bez potisku; Možnost naklapnutí; Zelená

www.wago.com/793-501/000-023**Obj. č.: 793-501/000-024**

Popisovací karta WMB; Jako karta; Neflexibilní; Bez potisku; Možnost naklapnutí; Fialová

www.wago.com/793-501/000-024**Obj. č.: 793-5501**

Popisovací karta WMB; Jako karta; Pro svorky o šířce 5–17,5 mm; Flexibilní, 5–5,2 mm; Bez potisku; Možnost naklapnutí; Bílá

www.wago.com/793-5501**Obj. č.: 793-5501/000-002**

Popisovací karta WMB; Jako karta; Pro svorky o šířce 5–17,5 mm; Flexibilní, 5–5,2 mm; Bez potisku; Možnost naklapnutí; Žlutá

www.wago.com/793-5501/000-002**Obj. č.: 793-5501/000-005**

Popisovací karta WMB; Jako karta; Flexibilní, 5–5,2 mm; Bez potisku; Možnost naklapnutí; Červená

www.wago.com/793-5501/000-005**Obj. č.: 793-5501/000-006**

Popisovací karta WMB; Jako karta; Flexibilní, 5–5,2 mm; Bez potisku; Možnost naklapnutí; Modrá

www.wago.com/793-5501/000-006**Obj. č.: 793-5501/000-007**

Popisovací karta WMB; Jako karta; Flexibilní, 5–5,2 mm; Bez potisku; Možnost naklapnutí; Šedá

www.wago.com/793-5501/000-007**Obj. č.: 793-5501/000-012**

Popisovací karta WMB; Jako karta; Flexibilní, 5–5,2 mm; Bez potisku; Možnost naklapnutí; Oranžová

www.wago.com/793-5501/000-012**Obj. č.: 793-5501/000-017**

Popisovací karta WMB; Jako karta; Flexibilní, 5–5,2 mm; Bez potisku; Možnost naklapnutí; Světle zelená

www.wago.com/793-5501/000-017**Obj. č.: 793-5501/000-023**

Popisovací karta WMB; Jako karta; Flexibilní, 5–5,2 mm; Bez potisku; Možnost naklapnutí; Zelená

www.wago.com/793-5501/000-023**Obj. č.: 793-5501/000-024**

Popisovací karta WMB; Jako karta; Flexibilní, 5–5,2 mm; Bez potisku; Možnost naklapnutí; Fialová

www.wago.com/793-5501/000-024**tools****Obj. č.: 210-657**

Ovládací nástroj; Břit: 3,5 × 0,5 mm; S částečně izolovanou rukojetí; Krátké

www.wago.com/210-657**Obj. č.: 210-658**

Ovládací nástroj; Břit: 3,5 × 0,5 mm; S částečně izolovanou rukojetí; Úhlové provedení; Krátké

www.wago.com/210-658**Obj. č.: 210-720**

Ovládací nástroj; Břit: 3,5 × 0,5 mm; S částečně izolovanou rukojetí

www.wago.com/210-720**Protective Warning Marker**



Obj. č.: 280-415
Výstražný kryt; S černým symbolem blesku; Pro 5 svorek; Žlutá

www.wago.com/280-415

plug



Obj. č.: 280-850
Pojistkový modul; Se zapájenou miniaturní pojistkou; 250 mA FF; Šířka 5 mm; Šedá

www.wago.com/280-850



Obj. č.: 280-850/281-413
Pojistkový modul; Se zapájenou miniaturní pojistkou; Se světelným indikátorem; Červená LED dioda; DC 15–30 V; 250 mA FF; Šířka 5 mm; Šedá

www.wago.com/280-850/281-413



Obj. č.: 280-850/281-414
Pojistkový modul; Se zapájenou miniaturní pojistkou; Se světelným indikátorem; Červená LED dioda; DC 30–65 V; 250 mA FF; Šířka 5 mm; Šedá

www.wago.com/280-850/281-414



Obj. č.: 280-850/281-415
Pojistkový modul; Se zapájenou miniaturní pojistkou; Se světelným indikátorem; Červená LED dioda; AC 15–30 V; 250 mA FF; Šířka 5 mm; Šedá

www.wago.com/280-850/281-415



Obj. č.: 280-852
Pojistkový modul; Se zapájenou miniaturní pojistkou; 500 mA FF; Šířka 5 mm; Šedá

www.wago.com/280-852



Obj. č.: 280-852/281-413
Pojistkový modul; Se zapájenou miniaturní pojistkou; Se světelným indikátorem; Červená LED dioda; DC 15–30 V; 500 mA FF; Šířka 5 mm; Šedá

www.wago.com/280-852/281-413



Obj. č.: 280-852/281-414
Pojistkový modul; Se zapájenou miniaturní pojistkou; Se světelným indikátorem; Červená LED dioda; DC 30–65 V; 500 mA FF; Šířka 5 mm; Šedá

www.wago.com/280-852/281-414



Obj. č.: 280-852/281-415
Pojistkový modul; Se zapájenou miniaturní pojistkou; Se světelným indikátorem; Červená LED dioda; AC 15–30 V; 500 mA FF; Šířka 5 mm; Šedá

www.wago.com/280-852/281-415



Obj. č.: 280-854
Pojistkový modul; Se zapájenou miniaturní pojistkou; 1 A FF; Šířka 5 mm; Šedá

www.wago.com/280-854



Obj. č.: 280-854/281-413
Pojistkový modul; Se zapájenou miniaturní pojistkou; Se světelným indikátorem; Červená LED dioda; DC 15–30 V; 1 A FF; Šířka 5 mm; Šedá

www.wago.com/280-854/281-413



Obj. č.: 280-854/281-414
Pojistkový modul; Se zapájenou miniaturní pojistkou; Se světelným indikátorem; Červená LED dioda; DC 30–65 V; 1 A FF; Šířka 5 mm; Šedá

www.wago.com/280-854/281-414



Obj. č.: 280-854/281-415
Fuse plug; with soldered miniature fuse; with indicator lamp; LED (red); AC 15 - 30 V; 1 A FF; 5 mm wide; gray

www.wago.com/280-854/281-415



Obj. č.: 280-856
Pojistkový modul; Se zapájenou miniaturní pojistkou; 2 A FF; Šířka 5 mm; Šedá

www.wago.com/280-856



Obj. č.: 280-856/281-413
Pojistkový modul; Se zapájenou miniaturní pojistkou; Se světelným indikátorem; Červená LED dioda; DC 15–30 V; 2 A FF; Šířka 5 mm; Šedá

www.wago.com/280-856/281-413



Obj. č.: 280-856/281-414
Pojistkový modul; Se zapájenou miniaturní pojistkou; Se světelným indikátorem; Červená LED dioda;

www.wago.com/280-856/281-414

DC 30–65 V; 2 A FF; Šířka 5 mm; Šedá

**Obj. č.: 280-856/281-415**

Pojistkový modul; Se zapájenou miniaturní pojistkou; Se světelným indikátorem; Červená LED dioda; AC 15–30 V; 2 A FF; Šířka 5 mm; Šedá

www.wago.com/280-856/281-415**General accessories****Obj. č.: 280-801**

Prázdný konektor; Šedá

www.wago.com/280-801**Obj. č.: 280-801/281-411**

Zásuvný modul; Pro základní svorky; 2pól.; S diodou 1N4007; Šířka 5 mm; Šedá

www.wago.com/280-801/281-411**Obj. č.: 280-801/281-413**

Zásuvný modul; Pro základní svorky; 1pól.; Červená LED dioda; DC 24 V; Šířka 5 mm; Šedá

www.wago.com/280-801/281-413**Obj. č.: 280-801/281-414**

Zásuvný modul; Pro základní svorky; 1pól.; Červená LED dioda; DC 48 V; Šířka 5 mm; Šedá

www.wago.com/280-801/281-414**Obj. č.: 280-801/281-415**

Zásuvný modul; Pro základní svorky; 1pól.; Červená LED dioda; Šířka 5 mm; Šedá

www.wago.com/280-801/281-415**Obj. č.: 280-801/281-416**

Zásuvný modul; Pro základní svorky; 1pól.; Červená LED dioda; Šířka 5 mm; Šedá

www.wago.com/280-801/281-416**Obj. č.: 280-801/281-417**

Zásuvný modul; Pro základní svorky; 1pól.; Šířka 5 mm; Šedá

www.wago.com/280-801/281-417**Obj. č.: 280-801/281-418**

Zásuvný modul; Pro základní svorky; 1pól.; Šířka 5 mm; Šedá

www.wago.com/280-801/281-418**Obj. č.: 280-801/281-420**

Zásuvný modul; Pro základní svorky; 2pól.; S LED a nulovou diodou; Šířka 5 mm; Šedá

www.wago.com/280-801/281-420**Obj. č.: 280-801/281-421**

Zásuvný modul; Pro základní svorky; 2pól.; S LED a nulovou diodou; Šířka 5 mm; Šedá

www.wago.com/280-801/281-421**Obj. č.: 280-802**

Prázdný konektor; Šedá

www.wago.com/280-802**Obj. č.: 280-804**

Prázdný konektor; Šířka 10 mm; Typ 3; 4pól.; Šedá

















www.wago.com/280-804**Obj. č.: 286-110**

















Prázdný konektor; Typ 9; Šířka 10 mm; 4pól.; Šedá

















www.wago.com/286-110**Obj. č.: 286-111**

















Prázdný konektor; Typ 10; Šířka 15 mm; 6pól.; Šedá

www.wago.com/286-111**Obj. č.: 286-112**

	Prázdný konektor; Typ 11; Šířka 20 mm; 8pól.; Šedá	www.wago.com/286-112
	Obj. č.: 286-113 Prázdný konektor; Typ 12; Šířka 25 mm; 10pól.; Šedá	www.wago.com/286-113
	Obj. č.: 286-304 Reléový modul; Vstupní jmenovité napětí DC 24 V; 1 přepínací kontakt; Mezní trvalý proud 7 A; Indikace stavu červená; Konstrukční šířka 15 mm; Šedá	www.wago.com/286-304
	Obj. č.: 286-304/004-000 Reléový modul; Vstupní jmenovité napětí DC 24 V; 1 přepínací kontakt; Mezní trvalý proud 7 A; Dráha; Indikace stavu červená; Konstrukční šířka 15 mm; Šedá	www.wago.com/286-304/004-000
	Obj. č.: 286-307/004-000 Reléový modul; Vstupní jmenovité napětí DC 110 V; 1 přepínací kontakt; Mezní trvalý proud 7 A; Dráha; Indikace stavu červená; Konstrukční šířka 15 mm; Šedá	www.wago.com/286-307/004-000
	Obj. č.: 286-312 Reléový modul; Relé se 2 přepínacími kontakty (2u); Šedá	www.wago.com/286-312
	Obj. č.: 286-312/004-000 Reléový modul; Vstupní jmenovité napětí DC 24 V; 2 přepínací kontakty; Mezní trvalý proud 7 A; Dráha; Indikace stavu červená; Konstrukční šířka 20 mm; Šedá	www.wago.com/286-312/004-000
	Obj. č.: 286-316 Reléový modul; Vstupní jmenovité napětí DC 220 V; 2 přepínací kontakty; Mezní trvalý proud 7 A; Indikace stavu červená; Konstrukční šířka 20 mm; Šedá	www.wago.com/286-316
	Obj. č.: 286-320 Reléový modul; Vstupní jmenovité napětí DC 24 V; 1 spínací a 1 rozpínací kontakt; Mezní trvalý proud 6 A; Indikace stavu červená; Konstrukční šířka 20 mm; Šedá	www.wago.com/286-320
	Obj. č.: 286-320/004-000 Reléový modul; Vstupní jmenovité napětí DC 24 V; 1 spínací a 1 rozpínací kontakt; Dráha; Indikace stavu červená; Konstrukční šířka 20 mm; Šedá	www.wago.com/286-320/004-000
	Obj. č.: 286-328 Reléový modul; Vstupní jmenovité napětí DC 24 V; 2 spínací kontakty; Mezní trvalý proud 6 A; Indikace stavu červená; Konstrukční šířka 20 mm; Šedá	www.wago.com/286-328
	Obj. č.: 286-328/004-000 Reléový modul; Vstupní jmenovité napětí DC 24 V; 2 spínací kontakty; Mezní trvalý proud 6 A; Dráha; Indikace stavu červená; Konstrukční šířka 20 mm; Šedá	www.wago.com/286-328/004-000
	Obj. č.: 286-336/001-000 Reléový modul; Vstupní jmenovité napětí DC 24 V; 2 spínací a 2 rozpínací kontakty; Indikace stavu červená; Konstrukční šířka 25 mm; Šedá	www.wago.com/286-336/001-000
	Obj. č.: 286-344/004-000 Reléový modul; Vstupní jmenovité napětí DC 24 V; 3 spínací a 1 rozpínací kontakt; Dráha; Indikace stavu červená; Konstrukční šířka 25 mm; Šedá	www.wago.com/286-344/004-000
	Obj. č.: 286-352/004-000 Reléový modul; Vstupní jmenovité napětí DC 24 V; 4 spínací kontakty; Mezní trvalý proud 5 A; Dráha; Indikace stavu červená; Konstrukční šířka 25 mm; Šedá	www.wago.com/286-352/004-000
	Obj. č.: 286-364 Reléový modul; Vstupní jmenovité napětí DC 24 V; 1 spínací kontakt; Mezní trvalý proud 5 A; Indikace stavu červená; Konstrukční šířka 10 mm; Šedá	www.wago.com/286-364
	Obj. č.: 286-364/004-000	

	Reléový modul; Vstupní jmenovité napětí DC 24 V; 1 spínací kontakt; Dráha; Indikace stavu červená; Konstrukční šířka 10 mm; Šedá	www.wago.com/286-364/004-000
	Obj. č.: 286-368 Reléový modul; Vstupní jmenovité napětí DC 24 V; 1 rozpínací kontakt; Mezní trvalý proud 5 A; Indikace stavu červená; Konstrukční šířka 10 mm; Šedá	www.wago.com/286-368
	Obj. č.: 286-368/004-000 Reléový modul; Vstupní jmenovité napětí DC 24 V; 1 rozpínací kontakt; Dráha; Indikace stavu červená; Konstrukční šířka 10 mm	www.wago.com/286-368/004-000
	Obj. č.: 286-376 Reléový modul; Vstupní jmenovité napětí DC 24 V; 1 spínací kontakt; Mezní trvalý proud 5 A; Ke spínání větších stejnosměrných zátěží; Indikace stavu červená; Konstrukční šířka 15 mm; Šedá	www.wago.com/286-376
	Obj. č.: 286-380 Reléový modul, bistabilní; Vstupní jmenovité napětí DC 24 V; 1 přepínací kontakt; Mezní trvalý proud 6 A; Indikace stavu červená; Konstrukční šířka 15 mm; Šedá	www.wago.com/286-380
	Obj. č.: 286-381 Reléový modul, bistabilní; Vstupní jmenovité napětí DC 24 V; 1 přepínací kontakt; Mezní trvalý proud 6 A; Indikace stavu červená; Konstrukční šířka 15 mm; Šedá	www.wago.com/286-381
	Obj. č.: 286-394/004-000 Reléový modul; Vstupní jmenovité napětí DC 24 V; 1 přepínací kontakt; Dráha; Indikace stavu červená; Konstrukční šířka 15 mm; Světle šedá	www.wago.com/286-394/004-000
	Obj. č.: 286-427 Modul časového relé; Vstupní jmenovité napětí DC 24 V; Mezní trvalý proud 5 A; S prodloužením impulzu 1–10 s; Indikace stavu červená; Konstrukční šířka 20 mm; Šedá	www.wago.com/286-427
	Obj. č.: 286-507 Reléový modul; Jmenovité vstupní napětí AC 115 V; 1 přepínací kontakt; Mezní trvalý proud 7 A; Indikace stavu červená; Konstrukční šířka 15 mm; Šedá	www.wago.com/286-507
	Obj. č.: 286-508 Reléový modul; Jmenovité vstupní napětí AC 230 V; 1 přepínací kontakt; Mezní trvalý proud 7 A; Indikace stavu červená; Konstrukční šířka 15 mm; Šedá	www.wago.com/286-508
	Obj. č.: 286-516 Reléový modul; Jmenovité vstupní napětí AC 230 V; 2 přepínací kontakty; Mezní trvalý proud 7 A; Indikace stavu červená; Konstrukční šířka 15 mm; Šedá	www.wago.com/286-516
	Obj. č.: 286-573 Modul impulzního spínače; Vstupní jmenovité napětí DC 24 V; 1 přepínací kontakt; Mezní trvalý proud 6 A; Indikace stavu červená; Konstrukční šířka 15 mm	www.wago.com/286-573
	Obj. č.: 286-575 Modul impulzního spínače; Vstupní jmenovité napětí DC 24 V; 1 přepínací kontakt; Mezní trvalý proud 3 A; Dráha; Indikace stavu červená; Konstrukční šířka 22 mm	www.wago.com/286-575
	Obj. č.: 286-604/004-000 Modul časového relé; Vstupní jmenovité napětí DC 24 V; Mezní trvalý proud 6 A; Zpožděné zapínání 10–100 s; Indikace stavu červená; Konstrukční šířka 20 mm; Šedá	www.wago.com/286-604/004-000
	Obj. č.: 286-640 Modul časového relé; Vstupní jmenovité napětí DC 24 V; Mezní trvalý proud 6 A; Dráha; Multifunkční /vícečasové; Indikace stavu, žlutá; Konstrukční šířka 6 mm; Šedá	www.wago.com/286-640
	Obj. č.: 286-640/004-000 Modul s multifunkčním časovým relé; Relé s 1 přepínacím kontaktem (1u); 4 rozsahy času; Pro drážní provoz; 4 rozsahy funkcí; Šedá	www.wago.com/286-640/004-000
	Obj. č.: 286-661 Modul ke sledování průtoku proudu; Modul ke sledování průtoku proudu AC; 80 mA až 6 A; Světle	www.wago.com/286-661

	šedá	
	Obj. č.: 286-662 Modul ke sledování průtoku proudu; Modul ke sledování průtoku proudu DC; 0,4–3,5 A; Relé s 1 spínacím kontaktem (1a); Světlo šedá	www.wago.com/286-662
	Obj. č.: 286-664 Modul ke sledování průtoku proudu; Modul ke sledování průtoku proudu AC; 1–10 A; Nastavitelný; Relé s 1 přepínacím kontaktem (1u); Světlo šedá	www.wago.com/286-664
	Obj. č.: 286-665 Modul ke sledování průtoku proudu; Relé s 1 přepínacím kontaktem (1u); Nastavitelný; Světlo šedá	www.wago.com/286-665
	Obj. č.: 286-721 Modul s optočlenem; Vstupní jmenovité napětí DC 24 V; Rozsah výstupního napětí DC 15–30 V; Mezní trvalý proud 5 A; 3vodičové připojení / spínání k minusu; Indikace stavu červená; Konstrukční šířka 15 mm; Šedá	www.wago.com/286-721
	Obj. č.: 286-723 Modul s optočlenem; Vstupní jmenovité napětí DC 24 V; Rozsah výstupního napětí DC 15–30 V; Mezní trvalý proud 4 A; 3vodičové připojení / spínání k plusu; Indikace stavu červená; Konstrukční šířka 15 mm; Šedá	www.wago.com/286-723
	Obj. č.: 286-725 Modul s optočlenem; Vstup AC/DC 10–30 V; Výstup DC 24 V / 1 mA až 0,5 A; Spínání k minusu; Šedá	www.wago.com/286-725
	Obj. č.: 286-742 Napájecí zdroj pro rozhraní S0; Vstupní napětí AC 230 V; Rozhraní S0	www.wago.com/286-742
	Obj. č.: 286-752 Modul s optočlenem; Vstupní jmenovité napětí DC 24 V; Rozsah výstupního napětí DC 20–30 V; Mezní trvalý proud 0,5 A; 3vodičové připojení / spínání k plusu; Frekvence 25 kHz; Indikace stavu červená; Konstrukční šířka 15 mm; Šedá	www.wago.com/286-752
	Obj. č.: 286-752/002-000 Modul s optočlenem; Indikace stavu červená; Šedá	www.wago.com/286-752/002-000
	Obj. č.: 286-790 Modul s optočlenem; Šedá	www.wago.com/286-790
	Obj. č.: 286-791 Modul s optočlenem; Vstupní jmenovité napětí DC 24 V; Rozsah výstupního napětí DC 20–60 V; Mezní trvalý proud 0,1 A; 2vodičové připojení; Frekvence 3 kHz; Indikace stavu červená; Konstrukční šířka 10 mm; Šedá	www.wago.com/286-791
	Obj. č.: 286-792 Modul s optočlenem; Indikace stavu červená; Šedá	www.wago.com/286-792
	Obj. č.: 286-794 Modul s optočlenem; Vstupní jmenovité napětí DC 24 V; Rozsah výstupního napětí DC 20–60 V; Mezní trvalý proud 0,1 A; 2vodičové připojení; Indikace stavu červená; Konstrukční šířka 10 mm; Šedá	www.wago.com/286-794
	Obj. č.: 286-797 Modul s optočlenem; Indikace stavu červená	www.wago.com/286-797
	Obj. č.: 286-803 Součástkový modul s diodou; Světlo šedá	www.wago.com/286-803
	Obj. č.: 286-805 Součástkový modul s diodou; Světlo šedá	www.wago.com/286-805

	Obj. č.: 286-807 Součástkový modul s diodou; S 7 ks; Dioda 1N4007; Se společnou anodou; Světle šedá	www.wago.com/286-807
	Obj. č.: 286-809 Součástkový modul s diodou; Světle šedá	www.wago.com/286-809
	Obj. č.: 286-822 Součástkový modul s LED; Červená LED dioda; Se společnou katodou	www.wago.com/286-822
	Obj. č.: 286-826 Hradlový modul AND s 6 vstupy; Světle šedá	www.wago.com/286-826
	Obj. č.: 286-830 Modul usměrňovače; Vstupní napětí AC 24 V; S varistorovým ochranným obvodem; Šedá	www.wago.com/286-830
	Obj. č.: 286-831 Modul na ochranu proti přepětí pro signalizační techniku; Jmenovité napětí AC/DC 24 V; Pro 2 signální obvody se společným svodem; Připojení k řadové svorce, konstrukční šířka 15 mm; Šedá	www.wago.com/286-831
	Obj. č.: 286-832 Modul na ochranu proti přepětí pro signalizační techniku; Jmenovité napětí AC/DC 24 V; Pro 2 signální obvody se společným svodem; Možnost připojení k řadové svorce, konstrukční šířka 20 mm; Šedá	www.wago.com/286-832
	Obj. č.: 286-833 Modul na ochranu proti přepětí pro signalizační techniku; Jmenovité napětí DC 24 V; Pro 1 signální obvod; Připojení k řadové svorce, konstrukční šířka 15 mm; Šedá	www.wago.com/286-833
	Obj. č.: 286-834 Modul na ochranu proti přepětí pro signalizační techniku; Jmenovité napětí DC 12 V; Pro 2 signální obvody se společným svodem; Možnost připojení k řadové svorce, konstrukční šířka 20 mm; Šedá	www.wago.com/286-834
	Obj. č.: 286-834/024-000 Modul na ochranu proti přepětí pro signalizační techniku; Jmenovité napětí DC 24 V; Pro 2 signální obvody se společným svodem; Možnost připojení k řadové svorce, konstrukční šířka 15 mm; Šedá	www.wago.com/286-834/024-000
	Obj. č.: 286-835 Modul na ochranu proti přepětí pro signalizační techniku; Jmenovité napětí AC 230 V; Pro 2 signální obvody se společným svodem; Připojení k řadové svorce, konstrukční šířka 15 mm	www.wago.com/286-835
	Obj. č.: 286-835/115-000 Modul na ochranu proti přepětí pro signalizační techniku; Jmenovité napětí AC 115 V; Pro 2 signální obvody se společným svodem; Připojení k řadové svorce, konstrukční šířka 15 mm; Šedá	www.wago.com/286-835/115-000
	Obj. č.: 286-836 Modul na ochranu proti přepětí pro signalizační techniku; Jmenovité napětí AC/DC 24 V; Pro 2 signální obvody se společným svodem; Připojení k řadové svorce, konstrukční šířka 15 mm; Šedá	www.wago.com/286-836
	Obj. č.: 286-838 Modul na ochranu proti přepětí pro signalizační techniku; Jmenovité napětí AC 230 V; Pro 2 signální obvody se společným svodem; S optickou indikací; Šedá	www.wago.com/286-838
	Obj. č.: 286-840 Modul usměrňovače; Vstupní napětí AC 250 V; S varistorovým ochranným obvodem; Šedá	www.wago.com/286-840
	Obj. č.: 286-841 Modul na ochranu proti přepětí pro signalizační techniku; Jmenovité napětí DC 220 V; Pro 2 signální obvody se společným svodem; Možnost připojení k řadové svorce, konstrukční šířka 25 mm; Šedá	www.wago.com/286-841
	Obj. č.: 286-842 Modul na ochranu proti přepětí pro signalizační techniku; Jmenovité napětí AC 230 V; Pro 2 signální obvody se společným svodem; Možnost připojení k řadové svorce, konstrukční šířka 25 mm; Šedá	www.wago.com/286-842
	Obj. č.: 286-843	

 Modul na ochranu proti přepětí pro signalizační techniku; Jmenovité napětí AC 115 V; Pro 2 signální obvody se společným svodem; Možnost připojení k řadové svorce, konstrukční šířka 25 mm; Šedá www.wago.com/286-843

 **Obj. č.: 286-844**
Modul na ochranu proti přepětí pro signalizační techniku; Pro 2 signální obvody se společným svodem; Možnost připojení k řadové svorce, konstrukční šířka 25 mm; Šedá www.wago.com/286-844

 **Obj. č.: 286-890**
Součástkový modul s pojistkou; Pro jemnou pojistku 5 × 20 mm; Jmenovité napětí AC/DC 24 V; Šedá www.wago.com/286-890

 **Obj. č.: 286-891**
Součástkový modul s pojistkou; Pro jemnou pojistku 5 × 20 mm; Jmenovité napětí AC/DC 230 V; Šedá www.wago.com/286-891

 **Obj. č.: 286-895**
Modul spínačů; Se střídavým přepínačem; Spínací napětí AC 250 V; Spínací proud 6 A; Šedá www.wago.com/286-895

 **Obj. č.: 286-896**
Modul spínačů; S přepínacím tlačítkem; Spínací napětí AC 250 V; Spínací proud 6 A; Šedá www.wago.com/286-896

ferrule

 **Obj. č.: 216-101**
Dutinka; Objímka na 0,5 mm² / AWG 22; Bez plastového límce; Galvanicky pocínováno www.wago.com/216-101

 **Obj. č.: 216-102**
Dutinka; Objímka na 0,75 mm² / AWG 20; Bez plastového límce; Galvanicky pocínováno www.wago.com/216-102

 **Obj. č.: 216-103**
Dutinka; Objímka na 1 mm² / AWG 18; Bez plastového límce; Galvanicky pocínováno www.wago.com/216-103

 **Obj. č.: 216-104**
Dutinka; Objímka na 1,5 mm² / AWG 16; Bez plastového límce; Galvanicky pocínováno www.wago.com/216-104

 **Obj. č.: 216-201**
Ferrule; Sleeve for 0.5 mm² / 20 AWG; insulated; electro-tin plated; white www.wago.com/216-201

 **Obj. č.: 216-202**
Ferrule; Sleeve for 0.75 mm² / 18 AWG; insulated; electro-tin plated; gray www.wago.com/216-202

 **Obj. č.: 216-203**
Dutinka; Objímka na 1 mm² / AWG 18; S plastovým límcem; Galvanicky pocínováno; Červená www.wago.com/216-203

 **Obj. č.: 216-204**
Dutinka; Objímka na 1,5 mm² / AWG 16; S plastovým límcem; Galvanicky pocínováno; Černá www.wago.com/216-204

Obj. č.: 216-301
Dutinka; Objímka na 0,25 mm² / AWG 24; S plastovým límcem; Galvanicky pocínováno; Žlutá www.wago.com/216-301

 **Obj. č.: 216-302**
Ferrule; Sleeve for 0.34 mm² / 22 AWG; insulated; electro-tin plated; green www.wago.com/216-302

Ke stažení

Documentation

Additional Information

Technical explanations

03-Apr-2019

pdf
2,1 MB

Stáhnout



CAD/CAE-Data

CAD data

2D/3D Models 280-686	URL	Stáhnout
----------------------	-----	----------

CAE data

EPLAN Data Portal 280-686		Stáhnout
---------------------------	--	----------

WSCAD Universe 280-686		Stáhnout
------------------------	--	----------

Handling Instructions

Změny vyhrazeny.

WAGO Elektro spol. sr. o.
Rozvodova 1116/36
143 00 Praha 12 - Modřany
Tel.: +420 261 090 143
Email: info.cz@wago.com, wago-cz@wago.com

Máte otázky ohledně našich produktů?
Kdykoli nám zavolejte na číslo +420 261 090 143.