

## Datový list | Objednací číslo: 280-610

3vodičová základní svorka; Na DIN lištu 35 × 15 a 35 × 7,5; 2,5 mm<sup>2</sup>; CAGE CLAMP®; 2,50 mm<sup>2</sup>; Šedá

[www.wago.com/280-610](http://www.wago.com/280-610)

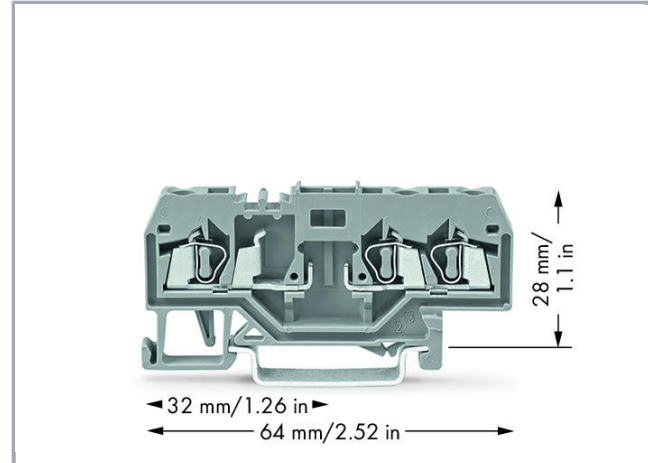
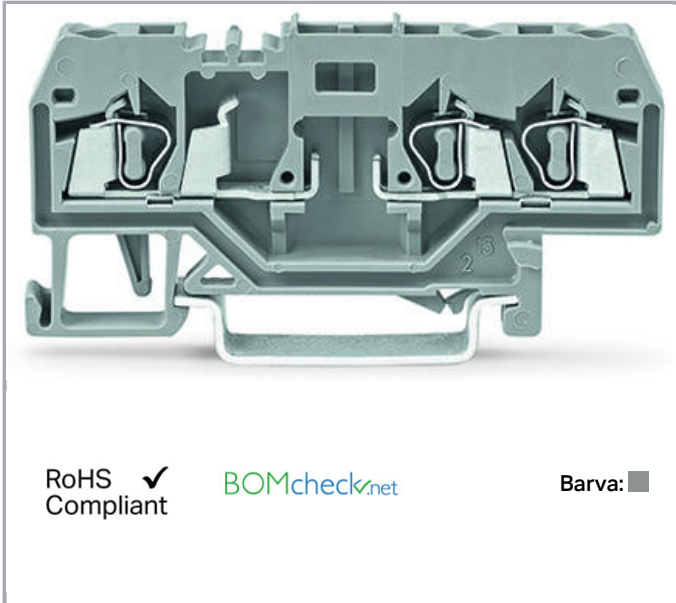

### Popis položky

#### Upozornění:

##### Terminating Aluminum Conductors

WAGO spring clamp terminal blocks are suitable for solid aluminum conductors up to 4 mm<sup>2</sup>/12 AWG if WAGO "Alu-Plus" Contact Paste is used for termination.

#### "Alu-Plus" Contact Paste Advantages:

- Automatically destroys the oxide film during clamping.
- Prevents fresh oxidation at the clamping point.
- Prevents electrolytic corrosion between aluminum and copper conductors (in the same terminal block).
- Provides long-term protection against corrosion.

Using terminal blocks with CAGE CLAMP® Spring Pressure Connection Technology, **aluminum conductors must first be cleaned with a blade** and then immediately be inserted into the clamping units filled with "Alu-Plus" Contact Paste.

It is also possible to apply WAGO "Alu-Plus" **additionally** on the whole surface of the aluminum conductor before termination.

Please note that the nominal currents must be adapted to the reduced conductivity of the aluminum conductors:

2.5 mm<sup>2</sup> (14 AWG) = 16 A

4 mm<sup>2</sup> (12 AWG) = 22 A

### Data

#### Elektrické parametry



### Ratings per IEC/EN 60664-1

Návrhové napětí (III / 3)	400 V
Návrhové rázové napětí (III / 3)	6 kV
Jmenovitý proud	10 A
Legenda (návrhové hodnoty)	(III / 3) ≙ kategorie přepětí III / stupeň znečištění 3

### Údaje o připojení

Připojovací technika	CAGE CLAMP®
Způsob ovládání	Ovládací nástroj
Materiály připojitelných vodičů	Měď Hliník
Plný vodič	0,08 ... 2,5 mm <sup>2</sup> / 28 ... 12 AWG
Jemně laněný vodič	0,08 ... 2,5 mm <sup>2</sup> / 28 ... 12 AWG
Délka odizolování	8 ... 9 mm / 0.31 ... 0.35 palec
Celkový počet kontaktních míst	3
Celkový počet potenciálů	2
Počet úrovní	1
Způsob zapojení	čelní připojení
Upozornění (průřez vodiče)	12 AWG: THHN, THWN

### Geometrické údaje

Šířka	5 mm / 0.197 inch
Výška od horní hrany lišty DIN 35	28 mm / 1.102 inch
Hloubka	64 mm / 2.52 inch

### Mechanické parametry

Provedení	Horizontální provedení
Způsob montáže	Lišta DIN 35
Úroveň popisování	Středový popis

### Údaje o materiálu

barva	Šedá
Izolační materiál	Polyamid 66 (PA 66)
Požární zatížení	0.132 MJ
Hmotnost	7.726 g



### Obchodní údaje

Product Group	1 (Rail Mounted Terminal Blocks)
---------------	----------------------------------





Druh balení	BOX
Country of origin	CN
GTIN	4050821214939
Customs Tariff No.	85369010000

## Atesty/certifikáty

### Specifické atesty jednotlivých států

Logo	Schválení	Doplňkový text schválení	Název certifikátu
	<b>CCA</b> DEKRA Certification B.V.	EN 60947	2157201.01
	<b>CSA</b> DEKRA Certification B.V.	C22.2	1536071

### Atesty pro použití v lodním průmyslu

Logo	Schválení	Doplňkový text schválení	Název certifikátu
	<b>ABS</b> American Bureau of Shipping	EN 60947	14-HG1293677-PDA
	<b>BV</b> Bureau Veritas S.A.	EN 60947	07436/E0 BV
	<b>DNV GL</b> Det Norske Veritas, Germanischer Lloyd	-	TAE00001V2
	<b>LR</b> Lloyds Register	EN 60947	91/20112 (E9)

### Atesty UL

Logo	Schválení	Doplňkový text schválení	Název certifikátu
	<b>UL</b> Underwriters Laboratories Inc.	UL 1059	20170731-E45172

## Kompatibilní produkty

## assembling



**Obj. č.: 209-106**  
Držák; K izolované montáži nosných lišt DIN 35; Šedá

[www.wago.com/209-106](http://www.wago.com/209-106)



**Obj. č.: 210-148**  
Úchytka pro šikmou montáž; Bez šroubu

[www.wago.com/210-148](http://www.wago.com/210-148)

## General accessories



**Obj. č.: 280-801**  
Prázdný konektor; Šedá

[www.wago.com/280-801](http://www.wago.com/280-801)



**Obj. č.: 280-801/281-411**  
Zásuvný modul; Pro základní svorky; 2pól.; S diodou 1N4007; Šířka 5 mm; Šedá

[www.wago.com/280-801/281-411](http://www.wago.com/280-801/281-411)



**Obj. č.: 280-801/281-413**  
Zásuvný modul; Pro základní svorky; 1pól.; Červená LED dioda; DC 24 V; Šířka 5 mm; Šedá

[www.wago.com/280-801/281-413](http://www.wago.com/280-801/281-413)



**Obj. č.: 280-801/281-414**  
Zásuvný modul; Pro základní svorky; 1pól.; Červená LED dioda; DC 48 V; Šířka 5 mm; Šedá

[www.wago.com/280-801/281-414](http://www.wago.com/280-801/281-414)



**Obj. č.: 280-801/281-415**  
Zásuvný modul; Pro základní svorky; 1pól.; Červená LED dioda; Šířka 5 mm; Šedá

[www.wago.com/280-801/281-415](http://www.wago.com/280-801/281-415)



**Obj. č.: 280-801/281-416**  
Zásuvný modul; Pro základní svorky; 1pól.; Červená LED dioda; Šířka 5 mm; Šedá

[www.wago.com/280-801/281-416](http://www.wago.com/280-801/281-416)



**Obj. č.: 280-801/281-417**  
Zásuvný modul; Pro základní svorky; 1pól.; Šířka 5 mm; Šedá

[www.wago.com/280-801/281-417](http://www.wago.com/280-801/281-417)



















**Obj. č.: 280-801/281-418**  
Zásuvný modul; Pro základní svorky; 1pól.; Šířka 5 mm; Šedá

















[www.wago.com/280-801/281-418](http://www.wago.com/280-801/281-418)





































**Obj. č.: 280-801/281-420**  
Zásuvný modul; Pro základní svorky; 2pól.; S LED a nulovou diodou; Šířka 5 mm; Šedá

[www.wago.com/280-801/281-420](http://www.wago.com/280-801/281-420)



















	<b>Obj. č.: 280-801/281-421</b> Zásuvný modul; Pro základní svorky; 2pól.; S LED a nulovou diodou; Šířka 5 mm; Šedá	<a href="http://www.wago.com/280-801/281-421">www.wago.com/280-801/281-421</a>
	<b>Obj. č.: 280-802</b> Prázdný konektor; Šedá	<a href="http://www.wago.com/280-802">www.wago.com/280-802</a>
	<b>Obj. č.: 280-804</b> Prázdný konektor; Šířka 10 mm; Typ 3; 4pól.; Šedá	<a href="http://www.wago.com/280-804">www.wago.com/280-804</a>
	<b>Obj. č.: 286-110</b> Prázdný konektor; Typ 9; Šířka 10 mm; 4pól.; Šedá	<a href="http://www.wago.com/286-110">www.wago.com/286-110</a>
	<b>Obj. č.: 286-111</b> Prázdný konektor; Typ 10; Šířka 15 mm; 6pól.; Šedá	<a href="http://www.wago.com/286-111">www.wago.com/286-111</a>
	<b>Obj. č.: 286-112</b> Prázdný konektor; Typ 11; Šířka 20 mm; 8pól.; Šedá	<a href="http://www.wago.com/286-112">www.wago.com/286-112</a>
	<b>Obj. č.: 286-113</b> Prázdný konektor; Typ 12; Šířka 25 mm; 10pól.; Šedá	<a href="http://www.wago.com/286-113">www.wago.com/286-113</a>
	<b>Obj. č.: 286-304</b> Reléový modul; Vstupní jmenovité napětí DC 24 V; 1 přepínací kontakt; Mezní trvalý proud 7 A; Indikace stavu červená; Konstrukční šířka 15 mm; Šedá	<a href="http://www.wago.com/286-304">www.wago.com/286-304</a>
	<b>Obj. č.: 286-304/004-000</b> Reléový modul; Vstupní jmenovité napětí DC 24 V; 1 přepínací kontakt; Mezní trvalý proud 7 A; Dráha; Indikace stavu červená; Konstrukční šířka 15 mm; Šedá	<a href="http://www.wago.com/286-304/004-000">www.wago.com/286-304/004-000</a>
	<b>Obj. č.: 286-307/004-000</b> Reléový modul; Vstupní jmenovité napětí DC 110 V; 1 přepínací kontakt; Mezní trvalý proud 7 A; Dráha; Indikace stavu červená; Konstrukční šířka 15 mm; Šedá	<a href="http://www.wago.com/286-307/004-000">www.wago.com/286-307/004-000</a>
	<b>Obj. č.: 286-312</b> Reléový modul; Relé se 2 přepínacími kontakty (2u); Šedá	<a href="http://www.wago.com/286-312">www.wago.com/286-312</a>
	<b>Obj. č.: 286-312/004-000</b> Reléový modul; Vstupní jmenovité napětí DC 24 V; 2 přepínací kontakty; Mezní trvalý proud 7 A; Dráha; Indikace stavu červená; Konstrukční šířka 20 mm; Šedá	<a href="http://www.wago.com/286-312/004-000">www.wago.com/286-312/004-000</a>
	<b>Obj. č.: 286-316</b> Reléový modul; Vstupní jmenovité napětí DC 220 V; 2 přepínací kontakty; Mezní trvalý proud 7 A; Indikace stavu červená; Konstrukční šířka 20 mm; Šedá	<a href="http://www.wago.com/286-316">www.wago.com/286-316</a>
	<b>Obj. č.: 286-320</b> Reléový modul; Vstupní jmenovité napětí DC 24 V; 1 spínací a 1 rozpínací kontakt; Mezní trvalý proud 6 A; Indikace stavu červená; Konstrukční šířka 20 mm; Šedá	<a href="http://www.wago.com/286-320">www.wago.com/286-320</a>
	<b>Obj. č.: 286-320/004-000</b> Reléový modul; Vstupní jmenovité napětí DC 24 V; 1 spínací a 1 rozpínací kontakt; Dráha; Indikace stavu červená; Konstrukční šířka 20 mm; Šedá	<a href="http://www.wago.com/286-320/004-000">www.wago.com/286-320/004-000</a>
	<b>Obj. č.: 286-328</b> Reléový modul; Vstupní jmenovité napětí DC 24 V; 2 spínací kontakty; Mezní trvalý proud 6 A; Indikace stavu červená; Konstrukční šířka 20 mm; Šedá	<a href="http://www.wago.com/286-328">www.wago.com/286-328</a>
	<b>Obj. č.: 286-328/004-000</b> Reléový modul; Vstupní jmenovité napětí DC 24 V; 2 spínací kontakty; Mezní trvalý proud 6 A; Dráha; Indikace stavu červená; Konstrukční šířka 20 mm; Šedá	<a href="http://www.wago.com/286-328/004-000">www.wago.com/286-328/004-000</a>

















	<b>Obj. č.: 286-336/001-000</b> Reléový modul; Vstupní jmenovité napětí DC 24 V; 2 spínací a 2 rozpínací kontakty; Indikace stavu červená; Konstrukční šířka 25 mm; Šedá	<a href="http://www.wago.com/286-336/001-000">www.wago.com/286-336/001-000</a>
	<b>Obj. č.: 286-344/004-000</b> Reléový modul; Vstupní jmenovité napětí DC 24 V; 3 spínací a 1 rozpínací kontakt; Dráha; Indikace stavu červená; Konstrukční šířka 25 mm; Šedá	<a href="http://www.wago.com/286-344/004-000">www.wago.com/286-344/004-000</a>
	<b>Obj. č.: 286-352/004-000</b> Reléový modul; Vstupní jmenovité napětí DC 24 V; 4 spínací kontakty; Mezní trvalý proud 5 A; Dráha; Indikace stavu červená; Konstrukční šířka 25 mm; Šedá	<a href="http://www.wago.com/286-352/004-000">www.wago.com/286-352/004-000</a>
	<b>Obj. č.: 286-364</b> Reléový modul; Vstupní jmenovité napětí DC 24 V; 1 spínací kontakt; Mezní trvalý proud 5 A; Indikace stavu červená; Konstrukční šířka 10 mm; Šedá	<a href="http://www.wago.com/286-364">www.wago.com/286-364</a>
	<b>Obj. č.: 286-364/004-000</b> Reléový modul; Vstupní jmenovité napětí DC 24 V; 1 spínací kontakt; Dráha; Indikace stavu červená; Konstrukční šířka 10 mm; Šedá	<a href="http://www.wago.com/286-364/004-000">www.wago.com/286-364/004-000</a>
	<b>Obj. č.: 286-368</b> Reléový modul; Vstupní jmenovité napětí DC 24 V; 1 rozpínací kontakt; Mezní trvalý proud 5 A; Indikace stavu červená; Konstrukční šířka 10 mm; Šedá	<a href="http://www.wago.com/286-368">www.wago.com/286-368</a>
	<b>Obj. č.: 286-368/004-000</b> Reléový modul; Vstupní jmenovité napětí DC 24 V; 1 rozpínací kontakt; Dráha; Indikace stavu červená; Konstrukční šířka 10 mm	<a href="http://www.wago.com/286-368/004-000">www.wago.com/286-368/004-000</a>
	<b>Obj. č.: 286-376</b> Reléový modul; Vstupní jmenovité napětí DC 24 V; 1 spínací kontakt; Mezní trvalý proud 5 A; Ke spínání větších stejnosměrných zátěží; Indikace stavu červená; Konstrukční šířka 15 mm; Šedá	<a href="http://www.wago.com/286-376">www.wago.com/286-376</a>
	<b>Obj. č.: 286-380</b> Reléový modul, bistabilní; Vstupní jmenovité napětí DC 24 V; 1 přepínací kontakt; Mezní trvalý proud 6 A; Indikace stavu červená; Konstrukční šířka 15 mm; Šedá	<a href="http://www.wago.com/286-380">www.wago.com/286-380</a>
	<b>Obj. č.: 286-381</b> Reléový modul, bistabilní; Vstupní jmenovité napětí DC 24 V; 1 přepínací kontakt; Mezní trvalý proud 6 A; Indikace stavu červená; Konstrukční šířka 15 mm; Šedá	<a href="http://www.wago.com/286-381">www.wago.com/286-381</a>
	<b>Obj. č.: 286-394/004-000</b> Reléový modul; Vstupní jmenovité napětí DC 24 V; 1 přepínací kontakt; Dráha; Indikace stavu červená; Konstrukční šířka 15 mm; Světle šedá	<a href="http://www.wago.com/286-394/004-000">www.wago.com/286-394/004-000</a>
	<b>Obj. č.: 286-427</b> Modul časového relé; Vstupní jmenovité napětí DC 24 V; Mezní trvalý proud 5 A; S prodloužením impulzu 1–10 s; Indikace stavu červená; Konstrukční šířka 20 mm; Šedá	<a href="http://www.wago.com/286-427">www.wago.com/286-427</a>
	<b>Obj. č.: 286-507</b> Reléový modul; Jmenovité vstupní napětí AC 115 V; 1 přepínací kontakt; Mezní trvalý proud 7 A; Indikace stavu červená; Konstrukční šířka 15 mm; Šedá	<a href="http://www.wago.com/286-507">www.wago.com/286-507</a>
	<b>Obj. č.: 286-508</b> Reléový modul; Jmenovité vstupní napětí AC 230 V; 1 přepínací kontakt; Mezní trvalý proud 7 A; Indikace stavu červená; Konstrukční šířka 15 mm; Šedá	<a href="http://www.wago.com/286-508">www.wago.com/286-508</a>
	<b>Obj. č.: 286-516</b> Reléový modul; Jmenovité vstupní napětí AC 230 V; 2 přepínací kontakty; Mezní trvalý proud 7 A; Indikace stavu červená; Konstrukční šířka 15 mm; Šedá	<a href="http://www.wago.com/286-516">www.wago.com/286-516</a>
	<b>Obj. č.: 286-573</b> Modul impulzního spínače; Vstupní jmenovité napětí DC 24 V; 1 přepínací kontakt; Mezní trvalý proud 6 A; Indikace stavu červená; Konstrukční šířka 15 mm	<a href="http://www.wago.com/286-573">www.wago.com/286-573</a>
	<b>Obj. č.: 286-575</b>	

	Modul impulzního spínače; Vstupní jmenovité napětí DC 24 V; 1 přepínací kontakt; Mezní trvalý proud 3 A; Dráha; Indikace stavu červená; Konstrukční šířka 22 mm	<a href="http://www.wago.com/286-575">www.wago.com/286-575</a>
	<b>Obj. č.: 286-604/004-000</b> Modul časového relé; Vstupní jmenovité napětí DC 24 V; Mezní trvalý proud 6 A; Zpožděné zapínání 10–100 s; Indikace stavu červená; Konstrukční šířka 20 mm; Šedá	<a href="http://www.wago.com/286-604/004-000">www.wago.com/286-604/004-000</a>
	<b>Obj. č.: 286-640</b> Modul časového relé; Vstupní jmenovité napětí DC 24 V; Mezní trvalý proud 6 A; Dráha; Multifunkční /vícečasové; Indikace stavu, žlutá; Konstrukční šířka 6 mm; Šedá	<a href="http://www.wago.com/286-640">www.wago.com/286-640</a>
	<b>Obj. č.: 286-640/004-000</b> Modul s multifunkčním časovým relé; Relé s 1 přepínacím kontaktem (1u); 4 rozsahy času; Pro drážní provoz; 4 rozsahy funkcí; Šedá	<a href="http://www.wago.com/286-640/004-000">www.wago.com/286-640/004-000</a>
	<b>Obj. č.: 286-661</b> Modul ke sledování průtoku proudu; Modul ke sledování průtoku proudu AC; 80 mA až 6 A; Světle šedá	<a href="http://www.wago.com/286-661">www.wago.com/286-661</a>
	<b>Obj. č.: 286-662</b> Modul ke sledování průtoku proudu; Modul ke sledování průtoku proudu DC; 0,4–3,5 A; Relé s 1 spínacím kontaktem (1a); Světle šedá	<a href="http://www.wago.com/286-662">www.wago.com/286-662</a>
	<b>Obj. č.: 286-664</b> Modul ke sledování průtoku proudu; Modul ke sledování průtoku proudu AC; 1–10 A; Nastavitelný; Relé s 1 přepínacím kontaktem (1u); Světle šedá	<a href="http://www.wago.com/286-664">www.wago.com/286-664</a>
	<b>Obj. č.: 286-665</b> Modul ke sledování průtoku proudu; Relé s 1 přepínacím kontaktem (1u); Nastavitelný; Světle šedá	<a href="http://www.wago.com/286-665">www.wago.com/286-665</a>
	<b>Obj. č.: 286-721</b> Modul s optočlenem; Vstupní jmenovité napětí DC 24 V; Rozsah výstupního napětí DC 15–30 V; Mezní trvalý proud 5 A; 3vodičové připojení / spínání k minusu; Indikace stavu červená; Konstrukční šířka 15 mm; Šedá	<a href="http://www.wago.com/286-721">www.wago.com/286-721</a>
	<b>Obj. č.: 286-723</b> Modul s optočlenem; Vstupní jmenovité napětí DC 24 V; Rozsah výstupního napětí DC 15–30 V; Mezní trvalý proud 4 A; 3vodičové připojení / spínání k plusu; Indikace stavu červená; Konstrukční šířka 15 mm; Šedá	<a href="http://www.wago.com/286-723">www.wago.com/286-723</a>
	<b>Obj. č.: 286-725</b> Modul s optočlenem; Vstup AC/DC 10–30 V; Výstup DC 24 V / 1 mA až 0,5 A; Spínání k minusu; Šedá	<a href="http://www.wago.com/286-725">www.wago.com/286-725</a>
	<b>Obj. č.: 286-742</b> Napájecí zdroj pro rozhraní S0; Vstupní napětí AC 230 V; Rozhraní S0	<a href="http://www.wago.com/286-742">www.wago.com/286-742</a>
	<b>Obj. č.: 286-752</b> Modul s optočlenem; Vstupní jmenovité napětí DC 24 V; Rozsah výstupního napětí DC 20–30 V; Mezní trvalý proud 0,5 A; 3vodičové připojení / spínání k plusu; Frekvence 25 kHz; Indikace stavu červená; Konstrukční šířka 15 mm; Šedá	<a href="http://www.wago.com/286-752">www.wago.com/286-752</a>
	<b>Obj. č.: 286-752/002-000</b> Modul s optočlenem; Indikace stavu červená; Šedá	<a href="http://www.wago.com/286-752/002-000">www.wago.com/286-752/002-000</a>
	<b>Obj. č.: 286-790</b> Modul s optočlenem; Šedá	<a href="http://www.wago.com/286-790">www.wago.com/286-790</a>
	<b>Obj. č.: 286-791</b> Modul s optočlenem; Vstupní jmenovité napětí DC 24 V; Rozsah výstupního napětí DC 20–60 V; Mezní trvalý proud 0,1 A; 2vodičové připojení; Frekvence 3 kHz; Indikace stavu červená; Konstrukční šířka 10 mm; Šedá	<a href="http://www.wago.com/286-791">www.wago.com/286-791</a>

	<b>Obj. č.: 286-792</b> Modul s optočlenem; Indikace stavu červená; Šedá	<a href="http://www.wago.com/286-792">www.wago.com/286-792</a>
	<b>Obj. č.: 286-794</b> Modul s optočlenem; Vstupní jmenovité napětí DC 24 V; Rozsah výstupního napětí DC 20–60 V; Mezní trvalý proud 0,1 A; 2vodičové připojení; Indikace stavu červená; Konstrukční šířka 10 mm; Šedá	<a href="http://www.wago.com/286-794">www.wago.com/286-794</a>
	<b>Obj. č.: 286-797</b> Modul s optočlenem; Indikace stavu červená	<a href="http://www.wago.com/286-797">www.wago.com/286-797</a>
	<b>Obj. č.: 286-803</b> Součástkový modul s diodou; Světle šedá	<a href="http://www.wago.com/286-803">www.wago.com/286-803</a>
	<b>Obj. č.: 286-805</b> Součástkový modul s diodou; Světle šedá	<a href="http://www.wago.com/286-805">www.wago.com/286-805</a>
	<b>Obj. č.: 286-807</b> Součástkový modul s diodou; S 7 ks; Dioda 1N4007; Se společnou anodou; Světle šedá	<a href="http://www.wago.com/286-807">www.wago.com/286-807</a>
	<b>Obj. č.: 286-809</b> Součástkový modul s diodou; Světle šedá	<a href="http://www.wago.com/286-809">www.wago.com/286-809</a>
	<b>Obj. č.: 286-822</b> Součástkový modul s LED; Červená LED dioda; Se společnou katodou	<a href="http://www.wago.com/286-822">www.wago.com/286-822</a>
	<b>Obj. č.: 286-826</b> Hradlový modul AND s 6 vstupy; Světle šedá	<a href="http://www.wago.com/286-826">www.wago.com/286-826</a>
	<b>Obj. č.: 286-830</b> Modul usměrňovače; Vstupní napětí AC 24 V; S varistorovým ochranným obvodem; Šedá	<a href="http://www.wago.com/286-830">www.wago.com/286-830</a>
	<b>Obj. č.: 286-831</b> Modul na ochranu proti přepětí pro signalizační techniku; Jmenovité napětí AC/DC 24 V; Pro 2 signální obvody se společným svodem; Připojení k řadové svorce, konstrukční šířka 15 mm; Šedá	<a href="http://www.wago.com/286-831">www.wago.com/286-831</a>
	<b>Obj. č.: 286-832</b> Modul na ochranu proti přepětí pro signalizační techniku; Jmenovité napětí AC/DC 24 V; Pro 2 signální obvody se společným svodem; Možnost připojení k řadové svorce, konstrukční šířka 20 mm; Šedá	<a href="http://www.wago.com/286-832">www.wago.com/286-832</a>
	<b>Obj. č.: 286-833</b> Modul na ochranu proti přepětí pro signalizační techniku; Jmenovité napětí DC 24 V; Pro 1 signální obvod; Připojení k řadové svorce, konstrukční šířka 15 mm; Šedá	<a href="http://www.wago.com/286-833">www.wago.com/286-833</a>
	<b>Obj. č.: 286-834</b> Modul na ochranu proti přepětí pro signalizační techniku; Jmenovité napětí DC 12 V; Pro 2 signální obvody se společným svodem; Možnost připojení k řadové svorce, konstrukční šířka 20 mm; Šedá	<a href="http://www.wago.com/286-834">www.wago.com/286-834</a>
	<b>Obj. č.: 286-834/024-000</b> Modul na ochranu proti přepětí pro signalizační techniku; Jmenovité napětí DC 24 V; Pro 2 signální obvody se společným svodem; Možnost připojení k řadové svorce, konstrukční šířka 15 mm; Šedá	<a href="http://www.wago.com/286-834/024-000">www.wago.com/286-834/024-000</a>
	<b>Obj. č.: 286-835</b> Modul na ochranu proti přepětí pro signalizační techniku; Jmenovité napětí AC 230 V; Pro 2 signální obvody se společným svodem; Připojení k řadové svorce, konstrukční šířka 15 mm	<a href="http://www.wago.com/286-835">www.wago.com/286-835</a>
	<b>Obj. č.: 286-835/115-000</b> Modul na ochranu proti přepětí pro signalizační techniku; Jmenovité napětí AC 115 V; Pro 2 signální obvody se společným svodem; Připojení k řadové svorce, konstrukční šířka 15 mm; Šedá	<a href="http://www.wago.com/286-835/115-000">www.wago.com/286-835/115-000</a>
	<b>Obj. č.: 286-836</b> Modul na ochranu proti přepětí pro signalizační techniku; Jmenovité napětí AC/DC 24 V; Pro 2 signální obvody se společným svodem; Připojení k řadové svorce, konstrukční šířka 15 mm; Šedá	<a href="http://www.wago.com/286-836">www.wago.com/286-836</a>



	<b>Obj. č.: 286-838</b> Modul na ochranu proti přepětí pro signalizační techniku; Jmenovité napětí AC 230 V; Pro 2 signální obvody se společným svodem; S optickou indikací; Šedá	<a href="http://www.wago.com/286-838">www.wago.com/286-838</a>
	<b>Obj. č.: 286-840</b> Modul usměrňovače; Vstupní napětí AC 250 V; S varistorovým ochranným obvodem; Šedá	<a href="http://www.wago.com/286-840">www.wago.com/286-840</a>
	<b>Obj. č.: 286-841</b> Modul na ochranu proti přepětí pro signalizační techniku; Jmenovité napětí DC 220 V; Pro 2 signální obvody se společným svodem; Možnost připojení k řadové svorce, konstrukční šířka 25 mm; Šedá	<a href="http://www.wago.com/286-841">www.wago.com/286-841</a>
	<b>Obj. č.: 286-842</b> Modul na ochranu proti přepětí pro signalizační techniku; Jmenovité napětí AC 230 V; Pro 2 signální obvody se společným svodem; Možnost připojení k řadové svorce, konstrukční šířka 25 mm; Šedá	<a href="http://www.wago.com/286-842">www.wago.com/286-842</a>
	<b>Obj. č.: 286-843</b> Modul na ochranu proti přepětí pro signalizační techniku; Jmenovité napětí AC 115 V; Pro 2 signální obvody se společným svodem; Možnost připojení k řadové svorce, konstrukční šířka 25 mm; Šedá	<a href="http://www.wago.com/286-843">www.wago.com/286-843</a>
	<b>Obj. č.: 286-844</b> Modul na ochranu proti přepětí pro signalizační techniku; Pro 2 signální obvody se společným svodem; Možnost připojení k řadové svorce, konstrukční šířka 25 mm; Šedá	<a href="http://www.wago.com/286-844">www.wago.com/286-844</a>
	<b>Obj. č.: 286-890</b> Součástkový modul s pojistkou; Pro jemnou pojistku 5 × 20 mm; Jmenovité napětí AC/DC 24 V; Šedá	<a href="http://www.wago.com/286-890">www.wago.com/286-890</a>
	<b>Obj. č.: 286-891</b> Součástkový modul s pojistkou; Pro jemnou pojistku 5 × 20 mm; Jmenovité napětí AC/DC 230 V; Šedá	<a href="http://www.wago.com/286-891">www.wago.com/286-891</a>
	<b>Obj. č.: 286-895</b> Modul spínačů; Se střídavým přepínačem; Spínací napětí AC 250 V; Spínací proud 6 A; Šedá	<a href="http://www.wago.com/286-895">www.wago.com/286-895</a>
	<b>Obj. č.: 286-896</b> Modul spínačů; S přepínacím tlačítkem; Spínací napětí AC 250 V; Spínací proud 6 A; Šedá	<a href="http://www.wago.com/286-896">www.wago.com/286-896</a>
<b>Protective Warning Marker</b>		
	<b>Obj. č.: 280-415</b> Výstražný kryt; S černým symbolem blesku; Pro 5 svorek; Žlutá	<a href="http://www.wago.com/280-415">www.wago.com/280-415</a>
<b>End plate</b>		
	<b>Obj. č.: 280-324</b> Koncová bočnice a separátor; Tloušťka 2,5 mm; Šedá	<a href="http://www.wago.com/280-324">www.wago.com/280-324</a>
	<b>Obj. č.: 280-326</b> Koncová bočnice a separátor; Tloušťka 2,5 mm; Oranžová	<a href="http://www.wago.com/280-326">www.wago.com/280-326</a>
<b>ferrule</b>		
	<b>Obj. č.: 216-101</b> Dutinka; Objímka na 0,5 mm <sup>2</sup> / AWG 22; Bez plastového límce; Galvanicky pocínováno	<a href="http://www.wago.com/216-101">www.wago.com/216-101</a>
	<b>Obj. č.: 216-102</b> Dutinka; Objímka na 0,75 mm <sup>2</sup> / AWG 20; Bez plastového límce; Galvanicky pocínováno	<a href="http://www.wago.com/216-102">www.wago.com/216-102</a>
	<b>Obj. č.: 216-103</b> Dutinka; Objímka na 1 mm <sup>2</sup> / AWG 18; Bez plastového límce; Galvanicky pocínováno	<a href="http://www.wago.com/216-103">www.wago.com/216-103</a>
	<b>Obj. č.: 216-104</b> Dutinka; Objímka na 1,5 mm <sup>2</sup> / AWG 16; Bez plastového límce; Galvanicky pocínováno	<a href="http://www.wago.com/216-104">www.wago.com/216-104</a>
	<b>Obj. č.: 216-201</b> Ferrule; Sleeve for 0.5 mm <sup>2</sup> / 20 AWG; insulated; electro-tin plated; white	<a href="http://www.wago.com/216-201">www.wago.com/216-201</a>

	<b>Obj. č.: 216-202</b> Ferrule; Sleeve for 0.75 mm <sup>2</sup> / 18 AWG; insulated; electro-tin plated; gray	<a href="http://www.wago.com/216-202">www.wago.com/216-202</a>
	<b>Obj. č.: 216-203</b> Dutinka; Objímka na 1 mm <sup>2</sup> / AWG 18; S plastovým límcem; Galvanicky pocínováno; Červená	<a href="http://www.wago.com/216-203">www.wago.com/216-203</a>
	<b>Obj. č.: 216-204</b> Dutinka; Objímka na 1,5 mm <sup>2</sup> / AWG 16; S plastovým límcem; Galvanicky pocínováno; Černá	<a href="http://www.wago.com/216-204">www.wago.com/216-204</a>
	<b>Obj. č.: 216-301</b> Dutinka; Objímka na 0,25 mm <sup>2</sup> / AWG 24; S plastovým límcem; Galvanicky pocínováno; Žlutá	<a href="http://www.wago.com/216-301">www.wago.com/216-301</a>
	<b>Obj. č.: 216-302</b> Ferrule; Sleeve for 0.34 mm <sup>2</sup> / 22 AWG; insulated; electro-tin plated; green	<a href="http://www.wago.com/216-302">www.wago.com/216-302</a>
<b>Insulation stop</b>		
	<b>Obj. č.: 280-470</b> Izolační zarážka; 0,08–0,2 mm <sup>2</sup> „e“ (0,14 mm <sup>2</sup> „f“); 5 ks/pás; Bílá	<a href="http://www.wago.com/280-470">www.wago.com/280-470</a>
	<b>Obj. č.: 280-471</b> Izolační zarážka; 0,25–0,5 mm <sup>2</sup> ; 5 ks/pás; Světle šedá	<a href="http://www.wago.com/280-471">www.wago.com/280-471</a>
	<b>Obj. č.: 280-472</b> Izolační zarážka; 0,75–1 mm <sup>2</sup> ; 5 ks/pás	<a href="http://www.wago.com/280-472">www.wago.com/280-472</a>
<b>tools</b>		
	<b>Obj. č.: 210-657</b> Ovládací nástroj; Břit: 3,5 × 0,5 mm; S částečně izolovanou rukojetí; Krátké	<a href="http://www.wago.com/210-657">www.wago.com/210-657</a>
	<b>Obj. č.: 210-658</b> Ovládací nástroj; Břit: 3,5 × 0,5 mm; S částečně izolovanou rukojetí; Úhlové provedení; Krátké	<a href="http://www.wago.com/210-658">www.wago.com/210-658</a>
	<b>Obj. č.: 210-720</b> Ovládací nástroj; Břit: 3,5 × 0,5 mm; S částečně izolovanou rukojetí	<a href="http://www.wago.com/210-720">www.wago.com/210-720</a>
<b>Jumper</b>		
	<b>Obj. č.: 210-103</b> Vícenásobný vodičový můstek; Izolováno; 50 přípojek; Černá	<a href="http://www.wago.com/210-103">www.wago.com/210-103</a>
	<b>Obj. č.: 210-123</b> Vícenásobný vodičový můstek; Izolováno; 50 přípojek	<a href="http://www.wago.com/210-123">www.wago.com/210-123</a>
	<b>Obj. č.: 280-482</b> Hřebenový můstek; Izolováno; 2×; IN = IN svorky; Šedá	<a href="http://www.wago.com/280-482">www.wago.com/280-482</a>
	<b>Obj. č.: 280-483</b> Hřebenový můstek; Izolováno; 3×; IN = IN svorky; Šedá	<a href="http://www.wago.com/280-483">www.wago.com/280-483</a>
	<b>Obj. č.: 280-484</b> Hřebenový můstek; Izolováno; 4×; IN = IN svorky; Šedá	<a href="http://www.wago.com/280-484">www.wago.com/280-484</a>
	<b>Obj. č.: 280-485</b> Hřebenový můstek; Izolováno; 5×; IN = IN svorky; Šedá	<a href="http://www.wago.com/280-485">www.wago.com/280-485</a>
	<b>Obj. č.: 280-490</b> Hřebenový můstek; Izolováno; 10×; IN = IN svorky; Šedá	<a href="http://www.wago.com/280-490">www.wago.com/280-490</a>



**Obj. č.: 280-492**  
Hřebenový můstek ob svorku; Izolováno; 2x; IN = IN svorky; Šedá

[www.wago.com/280-492](http://www.wago.com/280-492)



**Obj. č.: 709-110**  
Vícenásobný vodičový můstek; Izolováno; 4 přípojk; 3 × 110 mm; Černá

[www.wago.com/709-110](http://www.wago.com/709-110)



**Obj. č.: 709-111**  
Vícenásobný vodičový můstek; Izolováno; 3 přípojek; 2 × 120 mm; Černá

[www.wago.com/709-111](http://www.wago.com/709-111)



**Obj. č.: 709-112**  
Vícenásobný vodičový můstek; Izolováno; 3 přípojek; 2 × 170 mm; Černá

[www.wago.com/709-112](http://www.wago.com/709-112)

**plug**



**Obj. č.: 280-850**  
Pojistkový modul; Se zapájenou miniaturní pojistkou; 250 mA FF; Šířka 5 mm; Šedá

[www.wago.com/280-850](http://www.wago.com/280-850)



**Obj. č.: 280-850/281-413**  
Pojistkový modul; Se zapájenou miniaturní pojistkou; Se světelným indikátorem; Červená LED dioda; DC 15–30 V; 250 mA FF; Šířka 5 mm; Šedá

[www.wago.com/280-850/281-413](http://www.wago.com/280-850/281-413)



**Obj. č.: 280-850/281-414**  
Pojistkový modul; Se zapájenou miniaturní pojistkou; Se světelným indikátorem; Červená LED dioda; DC 30–65 V; 250 mA FF; Šířka 5 mm; Šedá

[www.wago.com/280-850/281-414](http://www.wago.com/280-850/281-414)



**Obj. č.: 280-850/281-415**  
Pojistkový modul; Se zapájenou miniaturní pojistkou; Se světelným indikátorem; Červená LED dioda; AC 15–30 V; 250 mA FF; Šířka 5 mm; Šedá

[www.wago.com/280-850/281-415](http://www.wago.com/280-850/281-415)



**Obj. č.: 280-852**  
Pojistkový modul; Se zapájenou miniaturní pojistkou; 500 mA FF; Šířka 5 mm; Šedá

[www.wago.com/280-852](http://www.wago.com/280-852)



**Obj. č.: 280-852/281-413**  
Pojistkový modul; Se zapájenou miniaturní pojistkou; Se světelným indikátorem; Červená LED dioda; DC 15–30 V; 500 mA FF; Šířka 5 mm; Šedá

[www.wago.com/280-852/281-413](http://www.wago.com/280-852/281-413)



**Obj. č.: 280-852/281-414**  
Pojistkový modul; Se zapájenou miniaturní pojistkou; Se světelným indikátorem; Červená LED dioda; DC 30–65 V; 500 mA FF; Šířka 5 mm; Šedá

[www.wago.com/280-852/281-414](http://www.wago.com/280-852/281-414)



**Obj. č.: 280-852/281-415**  
Pojistkový modul; Se zapájenou miniaturní pojistkou; Se světelným indikátorem; Červená LED dioda; AC 15–30 V; 500 mA FF; Šířka 5 mm; Šedá

[www.wago.com/280-852/281-415](http://www.wago.com/280-852/281-415)



**Obj. č.: 280-854**  
Pojistkový modul; Se zapájenou miniaturní pojistkou; 1 A FF; Šířka 5 mm; Šedá

[www.wago.com/280-854](http://www.wago.com/280-854)



**Obj. č.: 280-854/281-413**  
Pojistkový modul; Se zapájenou miniaturní pojistkou; Se světelným indikátorem; Červená LED dioda; DC 15–30 V; 1 A FF; Šířka 5 mm; Šedá

[www.wago.com/280-854/281-413](http://www.wago.com/280-854/281-413)



**Obj. č.: 280-854/281-414**  
Pojistkový modul; Se zapájenou miniaturní pojistkou; Se světelným indikátorem; Červená LED dioda; DC 30–65 V; 1 A FF; Šířka 5 mm; Šedá

[www.wago.com/280-854/281-414](http://www.wago.com/280-854/281-414)





**Obj. č.: 280-854/281-415**  
Fuse plug; with soldered miniature fuse; with indicator lamp; LED (red); AC 15 - 30 V; 1 A FF; 5 mm wide; gray

[www.wago.com/280-854/281-415](http://www.wago.com/280-854/281-415)

 **Obj. č.: 280-856** [www.wago.com/280-856](http://www.wago.com/280-856)  
Pojistkový modul; Se zapájenou miniaturní pojistkou; 2 A FF; Šířka 5 mm; Šedá

 **Obj. č.: 280-856/281-413** [www.wago.com/280-856/281-413](http://www.wago.com/280-856/281-413)  
Pojistkový modul; Se zapájenou miniaturní pojistkou; Se světelným indikátorem; Červená LED dioda; DC 15–30 V; 2 A FF; Šířka 5 mm; Šedá

 **Obj. č.: 280-856/281-414** [www.wago.com/280-856/281-414](http://www.wago.com/280-856/281-414)  
Pojistkový modul; Se zapájenou miniaturní pojistkou; Se světelným indikátorem; Červená LED dioda; DC 30–65 V; 2 A FF; Šířka 5 mm; Šedá

 **Obj. č.: 280-856/281-415** [www.wago.com/280-856/281-415](http://www.wago.com/280-856/281-415)  
Pojistkový modul; Se zapájenou miniaturní pojistkou; Se světelným indikátorem; Červená LED dioda; AC 15–30 V; 2 A FF; Šířka 5 mm; Šedá

#### Marking accessories

 **Obj. č.: 2009-115** [www.wago.com/2009-115](http://www.wago.com/2009-115)  
WMB Inline; Pro Smart Printer; Na cívce; Flexibilní, 5–5,2 mm; Bez potisku; Možnost naklapnutí; Bílá

 **Obj. č.: 2009-115/000-002** [www.wago.com/2009-115/000-002](http://www.wago.com/2009-115/000-002)  
WMB Inline; Pro Smart Printer; Na cívce; Flexibilní, 5–5,2 mm; Bez potisku; Možnost naklapnutí; Žlutá

 **Obj. č.: 2009-115/000-006** [www.wago.com/2009-115/000-006](http://www.wago.com/2009-115/000-006)  
WMB Inline; Pro Smart Printer; Na cívce; Flexibilní, 5–5,2 mm; Bez potisku; Možnost naklapnutí; Modrá

 **Obj. č.: 2009-115/000-007** [www.wago.com/2009-115/000-007](http://www.wago.com/2009-115/000-007)  
WMB Inline; Pro Smart Printer; Na cívce; Flexibilní, 5–5,2 mm; Bez potisku; Možnost naklapnutí; Šedá

 **Obj. č.: 2009-115/000-012** [www.wago.com/2009-115/000-012](http://www.wago.com/2009-115/000-012)  
WMB Inline; Pro Smart Printer; Na cívce; Flexibilní, 5–5,2 mm; Bez potisku; Možnost naklapnutí; Oranžová

 **Obj. č.: 2009-115/000-017** [www.wago.com/2009-115/000-017](http://www.wago.com/2009-115/000-017)  
WMB Inline; Pro Smart Printer; Na cívce; Flexibilní, 5–5,2 mm; Bez potisku; Možnost naklapnutí; Světle zelená

 **Obj. č.: 2009-115/000-023** [www.wago.com/2009-115/000-023](http://www.wago.com/2009-115/000-023)  
WMB Inline; Pro Smart Printer; Na cívce; Flexibilní, 5–5,2 mm; Bez potisku; Možnost naklapnutí; Zelená

 **Obj. č.: 2009-115/000-024** [www.wago.com/2009-115/000-024](http://www.wago.com/2009-115/000-024)  
WMB Inline; Pro Smart Printer; Na cívce; Flexibilní, 5–5,2 mm; Bez potisku; Možnost naklapnutí; Fialová

 **Obj. č.: 793-501** [www.wago.com/793-501](http://www.wago.com/793-501)  
Popisovací karta WMB; Jako karta; Neflexibilní; Bez potisku; Možnost naklapnutí; Bílá

 **Obj. č.: 793-501/000-002** [www.wago.com/793-501/000-002](http://www.wago.com/793-501/000-002)  
Popisovací karta WMB; Jako karta; Neflexibilní; Bez potisku; Možnost naklapnutí; Bílá

 **Obj. č.: 793-501/000-005** [www.wago.com/793-501/000-005](http://www.wago.com/793-501/000-005)  
Popisovací karta WMB; Jako karta; Neflexibilní; Bez potisku; Možnost naklapnutí; Červená



**Obj. č.: 793-501/000-006**  
Popisovací karta WMB; Jako karta; Neflexibilní; Bez potisku; Možnost naklapnutí; Modrá

[www.wago.com/793-501/000-006](http://www.wago.com/793-501/000-006)



**Obj. č.: 793-501/000-007**  
Popisovací karta WMB; Jako karta; Neflexibilní; Bez potisku; Možnost naklapnutí; Šedá

[www.wago.com/793-501/000-007](http://www.wago.com/793-501/000-007)



**Obj. č.: 793-501/000-012**  
Popisovací karta WMB; Jako karta; Neflexibilní; Bez potisku; Možnost naklapnutí; Oranžová

[www.wago.com/793-501/000-012](http://www.wago.com/793-501/000-012)



**Obj. č.: 793-501/000-017**  
Popisovací karta WMB; Jako karta; Neflexibilní; Bez potisku; Možnost naklapnutí; Světle zelená

[www.wago.com/793-501/000-017](http://www.wago.com/793-501/000-017)



**Obj. č.: 793-501/000-023**  
Popisovací karta WMB; Jako karta; Neflexibilní; Bez potisku; Možnost naklapnutí; Zelená

[www.wago.com/793-501/000-023](http://www.wago.com/793-501/000-023)



**Obj. č.: 793-501/000-024**  
Popisovací karta WMB; Jako karta; Neflexibilní; Bez potisku; Možnost naklapnutí; Fialová

[www.wago.com/793-501/000-024](http://www.wago.com/793-501/000-024)



**Obj. č.: 793-5501**  
Popisovací karta WMB; Jako karta; Pro svorky o šířce 5–17,5 mm; Flexibilní, 5–5,2 mm; Bez potisku; Možnost naklapnutí; Bílá

[www.wago.com/793-5501](http://www.wago.com/793-5501)



**Obj. č.: 793-5501/000-002**  
Popisovací karta WMB; Jako karta; Pro svorky o šířce 5–17,5 mm; Flexibilní, 5–5,2 mm; Bez potisku; Možnost naklapnutí; Žlutá

[www.wago.com/793-5501/000-002](http://www.wago.com/793-5501/000-002)



**Obj. č.: 793-5501/000-005**  
Popisovací karta WMB; Jako karta; Flexibilní, 5–5,2 mm; Bez potisku; Možnost naklapnutí; Červená

[www.wago.com/793-5501/000-005](http://www.wago.com/793-5501/000-005)



**Obj. č.: 793-5501/000-006**  
Popisovací karta WMB; Jako karta; Flexibilní, 5–5,2 mm; Bez potisku; Možnost naklapnutí; Modrá

[www.wago.com/793-5501/000-006](http://www.wago.com/793-5501/000-006)



**Obj. č.: 793-5501/000-007**  
Popisovací karta WMB; Jako karta; Flexibilní, 5–5,2 mm; Bez potisku; Možnost naklapnutí; Šedá

[www.wago.com/793-5501/000-007](http://www.wago.com/793-5501/000-007)



**Obj. č.: 793-5501/000-012**  
Popisovací karta WMB; Jako karta; Flexibilní, 5–5,2 mm; Bez potisku; Možnost naklapnutí; Oranžová

[www.wago.com/793-5501/000-012](http://www.wago.com/793-5501/000-012)



**Obj. č.: 793-5501/000-017**  
Popisovací karta WMB; Jako karta; Flexibilní, 5–5,2 mm; Bez potisku; Možnost naklapnutí; Světle zelená

[www.wago.com/793-5501/000-017](http://www.wago.com/793-5501/000-017)



**Obj. č.: 793-5501/000-023**  
Popisovací karta WMB; Jako karta; Flexibilní, 5–5,2 mm; Bez potisku; Možnost naklapnutí; Zelená

[www.wago.com/793-5501/000-023](http://www.wago.com/793-5501/000-023)



**Obj. č.: 793-5501/000-024**  
Popisovací karta WMB; Jako karta; Flexibilní, 5–5,2 mm; Bez potisku; Možnost naklapnutí; Fialová

[www.wago.com/793-5501/000-024](http://www.wago.com/793-5501/000-024)

## Carrier rail

	<b>Obj. č.: 210-112</b> Ocelová nosná lišta; 35 × 7,5 mm; Tloušťka 1 mm; Délka 2 m; Děrovaná; Dle normy EN 60715; Šířka otvorů 25 mm; vzdálenost mezi otvory 36 mm	<a href="http://www.wago.com/210-112">www.wago.com/210-112</a>
	<b>Obj. č.: 210-113</b> Ocelová nosná lišta; 35 × 7,5 mm; Tloušťka 1 mm; Délka 2 m; Neděrovaná; Dle normy EN 60715	<a href="http://www.wago.com/210-113">www.wago.com/210-113</a>
	<b>Obj. č.: 210-114</b> Ocelová nosná lišta; 35 × 15 mm; Tloušťka 1,5 mm; Délka 2 m; Neděrovaná; Podobné EN 60715	<a href="http://www.wago.com/210-114">www.wago.com/210-114</a>
	<b>Obj. č.: 210-115</b> Ocelová nosná lišta; 35 × 7,5 mm; Tloušťka 1 mm; Délka 2 m; Děrovaná; Dle normy EN 60715; Šířka otvorů 18 mm; vzdálenost mezi otvory 25 mm	<a href="http://www.wago.com/210-115">www.wago.com/210-115</a>
	<b>Obj. č.: 210-118</b> Ocelová nosná lišta; 35 × 15 mm; Tloušťka 2,3 mm; Délka 2 m; Neděrovaná; Dle normy EN 60715	<a href="http://www.wago.com/210-118">www.wago.com/210-118</a>
	<b>Obj. č.: 210-196</b> Hliníková nosná lišta; 35 × 8,2 mm; Tloušťka 1,6 mm; Délka 2 m; Neděrovaná; Podobné EN 60715; Stříbrná	<a href="http://www.wago.com/210-196">www.wago.com/210-196</a>
	<b>Obj. č.: 210-197</b> Ocelová nosná lišta; 35 × 15 mm; Tloušťka 1,5 mm; Délka 2 m; Děrovaná; Podobné EN 60715	<a href="http://www.wago.com/210-197">www.wago.com/210-197</a>
	<b>Obj. č.: 210-198</b> Měděná nosná lišta; 35 × 15 mm; Tloušťka 2,3 mm; Délka 2 m; Neděrovaná; Dle normy EN 60715; Měděná	<a href="http://www.wago.com/210-198">www.wago.com/210-198</a>
	<b>Obj. č.: 210-504</b> Ocelová nosná lišta; 35 × 7,5 mm; Tloušťka 1 mm; Délka 2 m; Děrovaná; Pásově zinkováno; Dle normy EN 60715	<a href="http://www.wago.com/210-504">www.wago.com/210-504</a>
	<b>Obj. č.: 210-505</b> Ocelová nosná lišta; 35 × 7,5 mm; Tloušťka 1 mm; Délka 2 m; Neděrovaná; Pásově zinkováno; Dle normy EN 60715	<a href="http://www.wago.com/210-505">www.wago.com/210-505</a>
	<b>Obj. č.: 210-506</b> Ocelová nosná lišta; 35 × 15 mm; Tloušťka 1,5 mm; Délka 2 m; Neděrovaná; Pásově zinkováno; Podobné EN 60715	<a href="http://www.wago.com/210-506">www.wago.com/210-506</a>
	<b>Obj. č.: 210-508</b> Ocelová nosná lišta; 35 × 15 mm; Tloušťka 1,5 mm; Délka 2 m; Děrovaná; Pásově zinkováno; Podobné EN 60715	<a href="http://www.wago.com/210-508">www.wago.com/210-508</a>

## Ke stažení

## Documentation

## Additional Information

Technical explanations	03-Apr-2019	pdf 2,1 MB	Stáhnout
------------------------	-------------	---------------	----------

## CAD/CAE-Data

## CAD data

2D/3D Models 280-610	URL	Stáhnout
----------------------	-----	----------

## CAE data



EPLAN Data Portal 280-610

Stáhnout

WSCAD Universe 280-610

Stáhnout

## Handling Instructions

Změny vyhrazeny.

WAGO Elektro spol. sr. o.  
Rozvodova 1116/36  
143 00 Praha 12 - Modřany  
Tel.: +420 261 090 143  
Email: [info.cz@wago.com](mailto:info.cz@wago.com), [wago-cz@wago.com](mailto:wago-cz@wago.com)

Máte otázky ohledně našich produktů?  
Kdykoli nám zavolejte na číslo +420 261 090 143.