

Datový list | Objednací číslo: 281-636/281-488

Svorka pro moduly; Dvoupatrová; S 2 diodami 1N4007; Anoda nahoře; Na DIN lištu 35 × 15 a 35 × 7,5; 4 mm<sup>2</sup>; CAGE CLAMP®; 4,00 mm<sup>2</sup>; Šedá

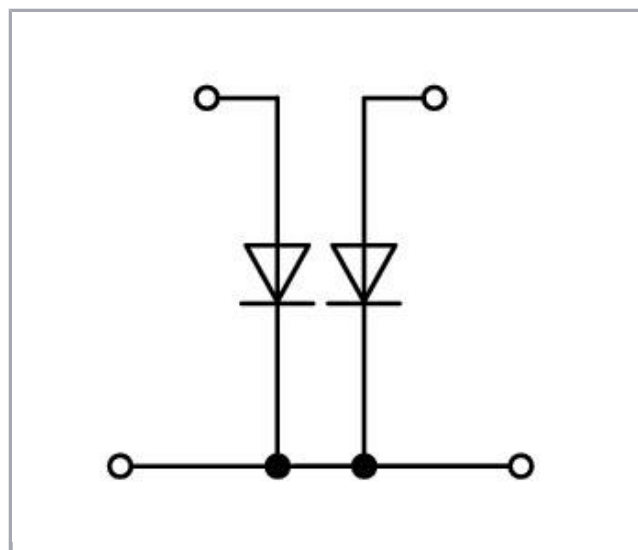

[www.wago.com/281-636/281-488](http://www.wago.com/281-636/281-488)

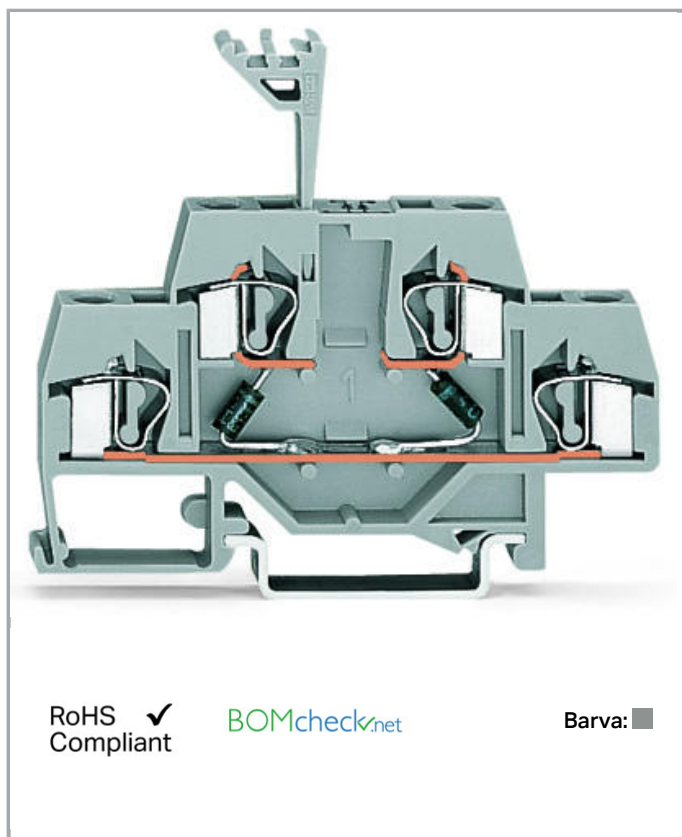

## Popis položky

### Upozornění:

#### Terminating Aluminum Conductors

WAGO spring clamp terminal blocks are suitable for solid aluminum conductors up to 4 mm<sup>2</sup>/12 AWG if WAGO "Alu-Plus" Contact Paste is used for termination.

"Alu-Plus" Contact Paste Advantages:

- Automatically destroys the oxide film during clamping.
- Prevents fresh oxidation at the clamping point.
- Prevents electrolytic corrosion between aluminum and copper conductors (in the same terminal block).
- Provides long-term protection against corrosion.

Using terminal blocks with CAGE CLAMP® Spring Pressure Connection Technology, **aluminum conductors must first be cleaned with a blade and then immediately be inserted into the clamping units filled with "Alu-Plus" Contact Paste.**

It is also possible to apply WAGO "Alu-Plus" **additionally** on the whole surface of the aluminum conductor before termination.



Please note that the nominal currents must be adapted to the reduced conductivity of the aluminum conductors:

2.5 mm<sup>2</sup> (14 AWG) = 16 A

4 mm<sup>2</sup> (12 AWG) = 22 A

## Data

### Elektrické parametry

|                  |        |
|------------------|--------|
| Jmenovité napětí | 250 V  |
| Blokovací napětí | 1000 V |

### Ratings per IEC/EN 60664-1

|                 |       |
|-----------------|-------|
| Jmenovitý proud | 0.5 A |
|-----------------|-------|

### Údaje o připojení

|                                 |  |
|---------------------------------|--|
| Připojovací technika            | CAGE CLAMP®                                |
| Způsob ovládání                 | Ovládací nástroj                           |
| Materiály připojitelných vodičů | Měď<br>Hliník                              |
| Plný vodič                      | 0,08 ... 4 mm <sup>2</sup> / 28 ... 12 AWG |
| Jemně laněný vodič              | 0,08 ... 4 mm <sup>2</sup> / 28 ... 12 AWG |
| Délka odizolování               | 9 ... 10 mm / 0.35 ... 0.39 palec          |
| Celkový počet kontaktních míst  | 4  |
| Celkový počet potenciálů        | 2  |
| Počet úrovní                    | 2  |
| Způsob zapojení                 | čelní připojení                            |

### Geometrické údaje

|                                   |                      |
|-----------------------------------|----------------------|
| Šířka                             | 6 mm / 0.236 inch    |
| Výška od horní hrany lišty DIN 35 | 58,5 mm / 2.303 inch |
| Hloubka                           | 73,5 mm / 2.894 inch |

### Mechanické parametry

|                   |                        |
|-------------------|------------------------|
| Provedení         | Horizontální provedení |
| Způsob montáže    | Lišta DIN 35           |
| Úroveň popisování | Středový popis         |

### Údaje o materiálu



|                   |                     |
|-------------------|---------------------|
| barva             | Šedá                |
| Izolační materiál | Polyamid 66 (PA 66) |
| Požární zatížení  | 0.246 MJ            |
| Hmotnost          | 14.538 g            |

## Obchodní údaje



|                    |                                  |
|--------------------|----------------------------------|
| Product Group      | 1 (Rail Mounted Terminal Blocks) |
| Druh balení        | BOX                              |
| Country of origin  | DE                               |
| GTIN               | 4045454197407                    |
| Customs Tariff No. | 85369010000                      |

## Atesty/certifikáty

### Specifické atesty jednotlivých států











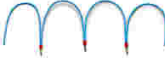







| Logo   | Schválení                             | Doplňkový text schválení | Název certifikátu |
|--|---------------------------------------|--------------------------|-------------------|
|  | CCA<br>DEKRA Certification B.V.       | EN 60947, IEC 60947      | NTR NL-7454/A1    |
|  | KEMA/KEUR<br>DEKRA Certification B.V. | EN 60947                 | 71-107288         |

### Atesty pro použití v lodním průmyslu

| Logo   | Schválení  | Doplňkový text schválení | Název certifikátu |
|--|--|--------------------------|-------------------|
|  | ABS<br>American Bureau of Shipping               | -                        | 14-HG1293677-PDA  |
|  | DNV GL<br>Det Norske Veritas, Germanischer Lloyd | -                        | TAE00001V2        |

## Kompatibilní produkty

### Jumper

|  |   |  |
|--|---|--|
|    | <b>Obj. č.: 210-103</b><br>Vícenásobný vodičový můstek; Izolováno; 50 přípojek; Černá                                     | <a href="http://www.wago.com/210-103">www.wago.com/210-103</a> |
|    | <b>Obj. č.: 210-123</b><br>Vícenásobný vodičový můstek; Izolováno; 50 přípojek  | <a href="http://www.wago.com/210-123">www.wago.com/210-123</a> |
|    | <b>Obj. č.: 249-123</b><br>Vodičový můstek; Izolováno; L = 180 mm; Průřez vedení 0,75 mm <sup>2</sup>                     | <a href="http://www.wago.com/249-123">www.wago.com/249-123</a> |
|    | <b>Obj. č.: 249-125</b><br>Vodičový můstek; Izolováno; L = 60 mm; Průřez vedení 0,75 mm <sup>2</sup>                      | <a href="http://www.wago.com/249-125">www.wago.com/249-125</a> |
|    | <b>Obj. č.: 249-126</b><br>Vodičový můstek; Izolováno; L = 110 mm; Průřez vedení 0,75 mm <sup>2</sup>                     | <a href="http://www.wago.com/249-126">www.wago.com/249-126</a> |
|    | <b>Obj. č.: 249-127</b><br>Vodičový můstek; Izolováno; L = 250 mm; Průřez vedení 0,75 mm <sup>2</sup>                     | <a href="http://www.wago.com/249-127">www.wago.com/249-127</a> |
|    | <b>Obj. č.: 281-482</b><br>Hřebenový můstek; Izolováno; 2x; IN = IN svorky; Šedá  | <a href="http://www.wago.com/281-482">www.wago.com/281-482</a> |
|    | <b>Obj. č.: 281-483</b><br>Hřebenový můstek; Izolováno; 3x; IN = IN svorky; Šedá  | <a href="http://www.wago.com/281-483">www.wago.com/281-483</a> |
|    | <b>Obj. č.: 281-485</b><br>Hřebenový můstek; Izolováno; 5x; IN = IN svorky; Šedá  | <a href="http://www.wago.com/281-485">www.wago.com/281-485</a> |
|   | <b>Obj. č.: 281-490</b><br>Hřebenový můstek; Izolováno; 10x; IN = IN svorky; Šedá   | <a href="http://www.wago.com/281-490">www.wago.com/281-490</a> |
|  | <b>Obj. č.: 281-492</b><br>Hřebenový můstek ob svorku; Izolováno; 2x; IN = IN svorky; Šedá                                | <a href="http://www.wago.com/281-492">www.wago.com/281-492</a> |
|  | <b>Obj. č.: 709-110</b><br>Vícenásobný vodičový můstek; Izolováno; 4 přípojky; 3 × 110 mm; Černá                          | <a href="http://www.wago.com/709-110">www.wago.com/709-110</a> |
|  | <b>Obj. č.: 709-111</b><br>Vícenásobný vodičový můstek; Izolováno; 3 přípojek; 2 × 120 mm; Černá                          | <a href="http://www.wago.com/709-111">www.wago.com/709-111</a> |
|  | <b>Obj. č.: 709-112</b><br>Vícenásobný vodičový můstek; Izolováno; 3 přípojek; 2 × 170 mm; Černá                          | <a href="http://www.wago.com/709-112">www.wago.com/709-112</a> |
| <b>Insulation stop</b>   |   |  |
|  | <b>Obj. č.: 281-470</b><br>Izolační zarážka; 0,08–0,2 mm <sup>2</sup> „e“ (0,14 mm <sup>2</sup> „f“); 5 ks/pás; Bílá      | <a href="http://www.wago.com/281-470">www.wago.com/281-470</a> |
|  | <b>Obj. č.: 281-471</b><br>Izolační zarážka; 0,25–0,5 mm <sup>2</sup> ; 5 ks/pás; Světle šedá                             | <a href="http://www.wago.com/281-471">www.wago.com/281-471</a> |
|  | <b>Obj. č.: 281-472</b><br>Izolační zarážka; 0,75–1,5 mm <sup>2</sup> ; 5 ks/pás; Tmavě šedá                              | <a href="http://www.wago.com/281-472">www.wago.com/281-472</a> |
| <b>tools</b>   |   |  |
|  | <b>Obj. č.: 210-657</b><br>Ovládací nástroj; Břit: 3,5 × 0,5 mm; S částečně izolovanou rukojetí; Krátké                   | <a href="http://www.wago.com/210-657">www.wago.com/210-657</a> |
|  | <b>Obj. č.: 210-658</b><br>Ovládací nástroj; Břit: 3,5 × 0,5 mm; S částečně izolovanou rukojetí; Úhlové provedení; Krátké | <a href="http://www.wago.com/210-658">www.wago.com/210-658</a> |



Obj. č.: 210-720  
Ovládací nástroj; Břit: 3,5 × 0,5 mm; S částečně izolovanou rukojetí

[www.wago.com/210-720](http://www.wago.com/210-720)

#### ferrule



Obj. č.: 216-106  
Dutinka; Objímka na 2,5 mm<sup>2</sup> / AWG 14; Bez plastového límce; Galvanicky pocínováno

[www.wago.com/216-106](http://www.wago.com/216-106)



Obj. č.: 216-201  
Ferrule; Sleeve for 0.5 mm<sup>2</sup> / 20 AWG; insulated; electro-tin plated; white

[www.wago.com/216-201](http://www.wago.com/216-201)



Obj. č.: 216-202  
Ferrule; Sleeve for 0.75 mm<sup>2</sup> / 18 AWG; insulated; electro-tin plated; gray

[www.wago.com/216-202](http://www.wago.com/216-202)



Obj. č.: 216-203  
Dutinka; Objímka na 1 mm<sup>2</sup> / AWG 18; S plastovým límcem; Galvanicky pocínováno; Červená

[www.wago.com/216-203](http://www.wago.com/216-203)



Obj. č.: 216-204  
Dutinka; Objímka na 1,5 mm<sup>2</sup> / AWG 16; S plastovým límcem; Galvanicky pocínováno; Černá

[www.wago.com/216-204](http://www.wago.com/216-204)



Obj. č.: 216-205  
Dutinka; Objímka na 2,08 mm<sup>2</sup> / AWG 14; S plastovým límcem; Galvanicky pocínováno; Žlutá

[www.wago.com/216-205](http://www.wago.com/216-205)



Obj. č.: 216-206  
Dutinka; Objímka na 2,5 mm<sup>2</sup> / AWG 14; S plastovým límcem; Galvanicky pocínováno; Modrá

[www.wago.com/216-206](http://www.wago.com/216-206)



Obj. č.: 216-241  
Ferrule; Sleeve for 0.5 mm<sup>2</sup> / 20 AWG; insulated; electro-tin plated; electrolytic copper; gastight crimped; acc. to DIN 46228, Part 4/09.90; white

[www.wago.com/216-241](http://www.wago.com/216-241)



Obj. č.: 216-242  
Ferrule; Sleeve for 0.75 mm<sup>2</sup> / 18 AWG; insulated; electro-tin plated; electrolytic copper; gastight crimped; acc. to DIN 46228, Part 4/09.90; gray

[www.wago.com/216-242](http://www.wago.com/216-242)



Obj. č.: 216-243  
Dutinka; Objímka na 1 mm<sup>2</sup> / AWG 18; S plastovým límcem; Galvanicky pocínováno; Elektrolytická měď; Plynotěsně osazena; Dle DIN 46228, část 4/09.90; Červená

[www.wago.com/216-243](http://www.wago.com/216-243)



Obj. č.: 216-244  
Dutinka; Objímka na 1,5 mm<sup>2</sup> / AWG 16; S plastovým límcem; Galvanicky pocínováno; Elektrolytická měď; Plynotěsně osazena; Dle DIN 46228, část 4/09.90; Černá

[www.wago.com/216-244](http://www.wago.com/216-244)



Obj. č.: 216-246  
Dutinka; Objímka na 2,5 mm<sup>2</sup> / AWG 14; S plastovým límcem; Galvanicky pocínováno; Elektrolytická měď; Plynotěsně osazena; Dle DIN 46228, část 4/09.90; Modrá

[www.wago.com/216-246](http://www.wago.com/216-246)

Obj. č.: 216-301  
Dutinka; Objímka na 0,25 mm<sup>2</sup> / AWG 24; S plastovým límcem; Galvanicky pocínováno; Žlutá

[www.wago.com/216-301](http://www.wago.com/216-301)



Obj. č.: 216-302  
Ferrule; Sleeve for 0.34 mm<sup>2</sup> / 22 AWG; insulated; electro-tin plated; green

[www.wago.com/216-302](http://www.wago.com/216-302)

#### Protective Warning Marker



Obj. č.: 281-415  
Výstražný kryt; S černým symbolem blesku; Pro 5 svorek; Žlutá

[www.wago.com/281-415](http://www.wago.com/281-415)

#### General accessories

















Obj. č.: 249-105  
Nosič skupinového označení

[www.wago.com/249-105](http://www.wago.com/249-105)

#### Carrier rail

Obj. č.: 210-112

|  |   |  |
|--|---|--|
|    | Ocelová nosná lišta; 35 × 7,5 mm; Tloušťka 1 mm; Délka 2 m; Děrovaná; Dle normy EN 60715; Šířka otvorů 25 mm; vzdálenost mezi otvory 36 mm                            | <a href="http://www.wago.com/210-112">www.wago.com/210-112</a>   |
|  | <b>Obj. č.: 210-113</b><br>Ocelová nosná lišta; 35 × 7,5 mm; Tloušťka 1 mm; Délka 2 m; Neděrovaná; Dle normy EN 60715   | <a href="http://www.wago.com/210-113">www.wago.com/210-113</a>   |
|  | <b>Obj. č.: 210-114</b><br>Ocelová nosná lišta; 35 × 15 mm; Tloušťka 1,5 mm; Délka 2 m; Neděrovaná; Podobné EN 60715  | <a href="http://www.wago.com/210-114">www.wago.com/210-114</a>   |
|    | <b>Obj. č.: 210-115</b><br>Ocelová nosná lišta; 35 × 7,5 mm; Tloušťka 1 mm; Délka 2 m; Děrovaná; Dle normy EN 60715; Šířka otvorů 18 mm; vzdálenost mezi otvory 25 mm | <a href="http://www.wago.com/210-115">www.wago.com/210-115</a>   |
|    | <b>Obj. č.: 210-118</b><br>Ocelová nosná lišta; 35 × 15 mm; Tloušťka 2,3 mm; Délka 2 m; Neděrovaná; Dle normy EN 60715  | <a href="http://www.wago.com/210-118">www.wago.com/210-118</a>   |
|  | <b>Obj. č.: 210-196</b><br>Hliníková nosná lišta; 35 × 8,2 mm; Tloušťka 1,6 mm; Délka 2 m; Neděrovaná; Podobné EN 60715; Stříbrná                                     | <a href="http://www.wago.com/210-196">www.wago.com/210-196</a>   |
|    | <b>Obj. č.: 210-197</b><br>Ocelová nosná lišta; 35 × 15 mm; Tloušťka 1,5 mm; Délka 2 m; Děrovaná; Podobné EN 60715  | <a href="http://www.wago.com/210-197">www.wago.com/210-197</a>   |
|    | <b>Obj. č.: 210-198</b><br>Měděná nosná lišta; 35 × 15 mm; Tloušťka 2,3 mm; Délka 2 m; Neděrovaná; Dle normy EN 60715; Měděná   | <a href="http://www.wago.com/210-198">www.wago.com/210-198</a>   |
|   | <b>Obj. č.: 210-504</b><br>Ocelová nosná lišta; 35 × 7,5 mm; Tloušťka 1 mm; Délka 2 m; Děrovaná; Pásově zinkováno; Dle normy EN 60715                                 | <a href="http://www.wago.com/210-504">www.wago.com/210-504</a>   |
|  | <b>Obj. č.: 210-505</b><br>Ocelová nosná lišta; 35 × 7,5 mm; Tloušťka 1 mm; Délka 2 m; Neděrovaná; Pásově zinkováno; Dle normy EN 60715                               | <a href="http://www.wago.com/210-505">www.wago.com/210-505</a>   |
|  | <b>Obj. č.: 210-506</b><br>Ocelová nosná lišta; 35 × 15 mm; Tloušťka 1,5 mm; Délka 2 m; Neděrovaná; Pásově zinkováno; Podobné EN 60715                                | <a href="http://www.wago.com/210-506">www.wago.com/210-506</a>   |
|  | <b>Obj. č.: 210-508</b><br>Ocelová nosná lišta; 35 × 15 mm; Tloušťka 1,5 mm; Délka 2 m; Děrovaná; Pásově zinkováno; Podobné EN 60715                                  | <a href="http://www.wago.com/210-508">www.wago.com/210-508</a>   |
| <b>End plate</b>   |   |  |
|  | <b>Obj. č.: 209-192</b><br>Přepážka Ex e / Ex i; Tloušťka 3 mm; Šířka 125,5 mm; Oranžová  | <a href="http://www.wago.com/209-192">www.wago.com/209-192</a>   |
|  | <b>Obj. č.: 281-340</b><br>Koncová bočnice a separátor; Tloušťka 2,5 mm; Šedá   | <a href="http://www.wago.com/281-340">www.wago.com/281-340</a>   |
|  | <b>Obj. č.: 281-341</b><br>Koncová bočnice a separátor; Tloušťka 2,5 mm; Oranžová   | <a href="http://www.wago.com/281-341">www.wago.com/281-341</a>   |
| <b>assembling</b>  |   |  |
|  | <b>Obj. č.: 209-106</b><br>Držák; K izolované montáži nosných lišt DIN 35; Šedá   | <a href="http://www.wago.com/209-106">www.wago.com/209-106</a>   |
|  | <b>Obj. č.: 709-154</b><br>Krycí profil; Typ 2; Vhodný pro držák krycího profilu typu 2; Délka 1 m; Transparentní   | <a href="http://www.wago.com/709-154">www.wago.com/709-154</a>   |
| <b>Marking accessories</b>   |   |  |
|  | <b>Obj. č.: 2009-115</b><br>WMB Inline; Pro Smart Printer; Na cívce; Flexibilní, 5–5,2 mm; Bez potisku; Možnost naklapnutí; Bílá                                      | <a href="http://www.wago.com/2009-115">www.wago.com/2009-115</a> |

**Obj. č.: 2009-115/000-002**

WMB Inline; Pro Smart Printer; Na cívce; Flexibilní, 5–5,2 mm; Bez potisku; Možnost naklapnutí; Žlutá

[www.wago.com/2009-115/000-002](http://www.wago.com/2009-115/000-002)**Obj. č.: 2009-115/000-006**

WMB Inline; Pro Smart Printer; Na cívce; Flexibilní, 5–5,2 mm; Bez potisku; Možnost naklapnutí; Modrá

[www.wago.com/2009-115/000-006](http://www.wago.com/2009-115/000-006)**Obj. č.: 2009-115/000-007**

WMB Inline; Pro Smart Printer; Na cívce; Flexibilní, 5–5,2 mm; Bez potisku; Možnost naklapnutí; Šedá

[www.wago.com/2009-115/000-007](http://www.wago.com/2009-115/000-007)**Obj. č.: 2009-115/000-012**

WMB Inline; Pro Smart Printer; Na cívce; Flexibilní, 5–5,2 mm; Bez potisku; Možnost naklapnutí; Oranžová

[www.wago.com/2009-115/000-012](http://www.wago.com/2009-115/000-012)**Obj. č.: 2009-115/000-017**

WMB Inline; Pro Smart Printer; Na cívce; Flexibilní, 5–5,2 mm; Bez potisku; Možnost naklapnutí; Světle zelená

[www.wago.com/2009-115/000-017](http://www.wago.com/2009-115/000-017)**Obj. č.: 2009-115/000-023**

WMB Inline; Pro Smart Printer; Na cívce; Flexibilní, 5–5,2 mm; Bez potisku; Možnost naklapnutí; Zelená

[www.wago.com/2009-115/000-023](http://www.wago.com/2009-115/000-023)**Obj. č.: 2009-115/000-024**

WMB Inline; Pro Smart Printer; Na cívce; Flexibilní, 5–5,2 mm; Bez potisku; Možnost naklapnutí; Fialová

[www.wago.com/2009-115/000-024](http://www.wago.com/2009-115/000-024)**Obj. č.: 793-501**

Popisovací karta WMB; Jako karta; Neflexibilní; Bez potisku; Možnost naklapnutí; Bílá

[www.wago.com/793-501](http://www.wago.com/793-501)**Obj. č.: 793-501/000-002**

Popisovací karta WMB; Jako karta; Neflexibilní; Bez potisku; Možnost naklapnutí; Bílá

[www.wago.com/793-501/000-002](http://www.wago.com/793-501/000-002)**Obj. č.: 793-501/000-005**

Popisovací karta WMB; Jako karta; Neflexibilní; Bez potisku; Možnost naklapnutí; Červená

[www.wago.com/793-501/000-005](http://www.wago.com/793-501/000-005)**Obj. č.: 793-501/000-006**

Popisovací karta WMB; Jako karta; Neflexibilní; Bez potisku; Možnost naklapnutí; Modrá

[www.wago.com/793-501/000-006](http://www.wago.com/793-501/000-006)**Obj. č.: 793-501/000-007**

Popisovací karta WMB; Jako karta; Neflexibilní; Bez potisku; Možnost naklapnutí; Šedá

[www.wago.com/793-501/000-007](http://www.wago.com/793-501/000-007)**Obj. č.: 793-501/000-012**

Popisovací karta WMB; Jako karta; Neflexibilní; Bez potisku; Možnost naklapnutí; Oranžová

[www.wago.com/793-501/000-012](http://www.wago.com/793-501/000-012)**Obj. č.: 793-501/000-017**

Popisovací karta WMB; Jako karta; Neflexibilní; Bez potisku; Možnost naklapnutí; Světle zelená

[www.wago.com/793-501/000-017](http://www.wago.com/793-501/000-017)



**Obj. č.: 793-501/000-023**  
Popisovací karta WMB; Jako karta; Neflexibilní; Bez potisku; Možnost naklapnutí; Zelená

[www.wago.com/793-501/000-023](http://www.wago.com/793-501/000-023)



**Obj. č.: 793-501/000-024**  
Popisovací karta WMB; Jako karta; Neflexibilní; Bez potisku; Možnost naklapnutí; Fialová

[www.wago.com/793-501/000-024](http://www.wago.com/793-501/000-024)



**Obj. č.: 793-5501**  
Popisovací karta WMB; Jako karta; Pro svorky o šířce 5–17,5 mm; Flexibilní, 5–5,2 mm; Bez potisku; Možnost naklapnutí; Bílá

[www.wago.com/793-5501](http://www.wago.com/793-5501)



**Obj. č.: 793-5501/000-002**  
Popisovací karta WMB; Jako karta; Pro svorky o šířce 5–17,5 mm; Flexibilní, 5–5,2 mm; Bez potisku; Možnost naklapnutí; Žlutá

[www.wago.com/793-5501/000-002](http://www.wago.com/793-5501/000-002)



**Obj. č.: 793-5501/000-005**  
Popisovací karta WMB; Jako karta; Flexibilní, 5–5,2 mm; Bez potisku; Možnost naklapnutí; Červená

[www.wago.com/793-5501/000-005](http://www.wago.com/793-5501/000-005)



**Obj. č.: 793-5501/000-006**  
Popisovací karta WMB; Jako karta; Flexibilní, 5–5,2 mm; Bez potisku; Možnost naklapnutí; Modrá

[www.wago.com/793-5501/000-006](http://www.wago.com/793-5501/000-006)



**Obj. č.: 793-5501/000-007**  
Popisovací karta WMB; Jako karta; Flexibilní, 5–5,2 mm; Bez potisku; Možnost naklapnutí; Šedá

[www.wago.com/793-5501/000-007](http://www.wago.com/793-5501/000-007)



**Obj. č.: 793-5501/000-012**  
Popisovací karta WMB; Jako karta; Flexibilní, 5–5,2 mm; Bez potisku; Možnost naklapnutí; Oranžová

[www.wago.com/793-5501/000-012](http://www.wago.com/793-5501/000-012)



**Obj. č.: 793-5501/000-017**  
Popisovací karta WMB; Jako karta; Flexibilní, 5–5,2 mm; Bez potisku; Možnost naklapnutí; Světle zelená

[www.wago.com/793-5501/000-017](http://www.wago.com/793-5501/000-017)



**Obj. č.: 793-5501/000-023**  
Popisovací karta WMB; Jako karta; Flexibilní, 5–5,2 mm; Bez potisku; Možnost naklapnutí; Zelená

[www.wago.com/793-5501/000-023](http://www.wago.com/793-5501/000-023)



**Obj. č.: 793-5501/000-024**  
Popisovací karta WMB; Jako karta; Flexibilní, 5–5,2 mm; Bez potisku; Možnost naklapnutí; Fialová

[www.wago.com/793-5501/000-024](http://www.wago.com/793-5501/000-024)

## Ke stažení

### Documentation

#### Additional Information

|                        |             |               |          |
|------------------------|-------------|---------------|----------|
| Technical explanations | 03-Apr-2019 | pdf<br>2,1 MB | Stáhnout |
|------------------------|-------------|---------------|----------|

### CAD/CAE-Data

#### CAD data

|                              |     |          |
|------------------------------|-----|----------|
| 2D/3D Models 281-636/281-488 | URL | Stáhnout |
|------------------------------|-----|----------|



---

#### CAE data

EPLAN Data Portal 281-636/281-488

[Stáhnout](#)

WSCAD Universe 281-636/281-488

[Stáhnout](#)

---

#### Handling Instructions

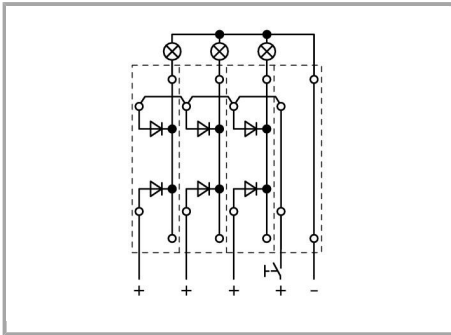

Lamp test circuits can be created using the following terminal blocks:

281-636/281-487 or 281-636/281-488

Změny vyhrazeny.