

Datový list | Objednací číslo: 262-321

Kompaktní 2vodičový zakončovací modul; Bez tlačítka; Bez západky
přečnívající do stran; Pro svorkovnice se západkami; 4 mm²; CAGE CLAMP®;
4,00 mm²; Šedá

www.wago.com/262-321

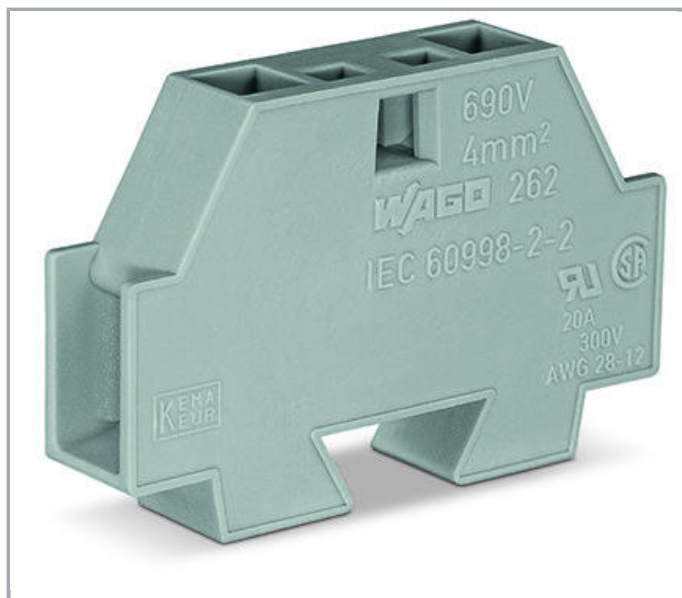
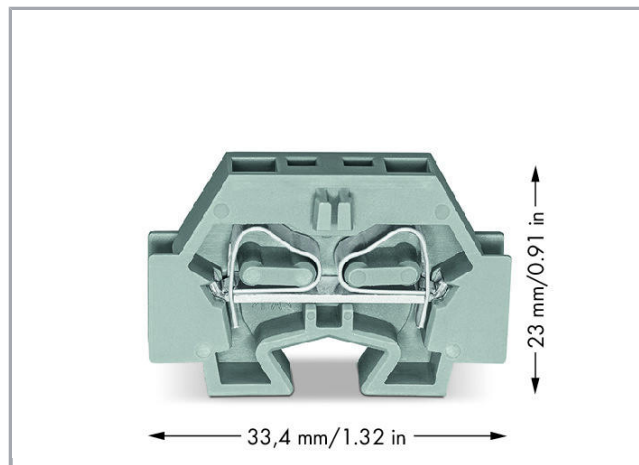
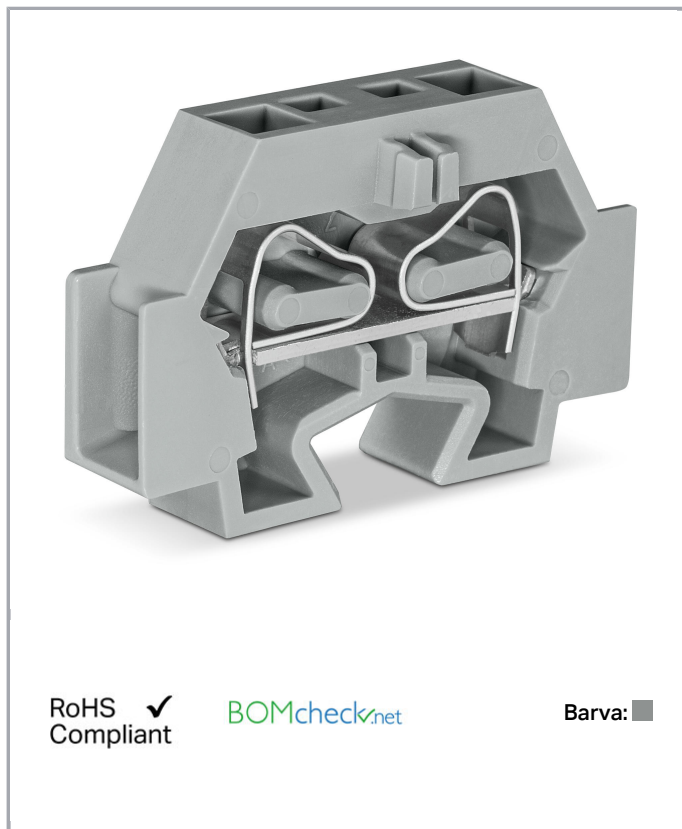

Data
Elektrické parametry



Ratings per IEC/EN 60664-1

| | |
|----------------------------------|---|
| Návrhové napětí (III / 3) | 630 V |
| Návrhové rázové napětí (III / 3) | 8 kV |
| Jmenovitý proud | 24 A |
| Legenda (návrhové hodnoty) | (III / 3) ≙ kategorie přepětí III / stupeň znečištění 3 |

Údaje o připojení

| | |
|---------------------------------|--|
| Připojovací technika | CAGE CLAMP® |
| Způsob ovládání | Ovládací nástroj |
| Materiály připojitelných vodičů | Měď |
| Plný vodič | 0,08 ... 4 mm ² / 28 ... 12 AWG |
| Jemně laněný vodič | 0,08 ... 4 mm ² / 28 ... 12 AWG |
| Délka odizolování | 9 ... 10 mm / 0.35 ... 0.39 palec |
| Celkový počet kontaktních míst | 2 |
| Celkový počet potenciálů | 1 |
| Počet úrovní | 1 |
| Způsob zapojení | boční připojení |

Geometrické údaje

| | |
|------------------|----------------------|
| Šířka | 7 mm / 0.276 inch |
| Výška od povrchu | 23 mm / 0.906 inch |
| Hloubka | 33,5 mm / 1.319 inch |

Mechanické parametry

| | |
|-------------------|------------------------|
| Provedení | Horizontální provedení |
| Způsob upevnění | Západka |
| Úroveň popisování | Boční popis |

Údaje o materiálu

| | |
|------------------|----------|
| barva | Šedá |
| Požární zatížení | 0.063 MJ |
| Hmotnost | 3.661 g |

Obchodní údaje



| | |
|-------------------|-----------------------------|
| Product Group | 9 (Std. Chassis Mt. Blocks) |
| Druh balení | BOX |
| Country of origin | CN |
| GTIN | 4044918640381 |

Customs Tariff No.





85369010000

Atesty/certifikáty

Specifické atesty jednotlivých států

| Logo | Schválení | Doplňkový text schválení | Název certifikátu |
|--|--|--------------------------|-------------------|
|  | CCA DEKRA Certification B.V. | EN 60998 | NTR-NL 6510 |
|  | CCA DEKRA Certification B.V. | EN 60998 | 2110272.03 |
|  | CSA DEKRA Certification B.V. | C22.2 | 70010891 |

Atesty pro použití v ložním průmyslu

| Logo | Schválení | Doplňkový text schválení | Název certifikátu |
|--|---|--------------------------|--------------------------|
|  | ABS American Bureau of Shipping | - | 19- HG1869868- PDA |
|  | BV Bureau Veritas S.A. | EN 60947 | 07436/E0 BV |
|  | DNV GL Det Norske Veritas, Germanischer Lloyd | - | TAE00001V2 |
|  | LR Lloyds Register | IEC 60998 | 91/20242 (E7) |

Atesty UL



| Logo | Schválení | Doplňkový text schválení | Název certifikátu |
|--|---|--------------------------|---------------------|
|  | UR Underwriters Laboratories Inc. | UL 1059 | 20190761- E45172 |

Kompatibilní produkty













General accessories











| | | |
|--|--|--|
|  | Obj. č.: 209-123 Montážní patka se šroubem; Možnost přišroubování ke svorkám s upevňovací přírubou; Šířka 6,4 mm; Šedá | www.wago.com/209-123 |
|--|--|--|











Marking accessories

| | | |
|--|--|--|
|  | Obj. č.: 210-832 Popisovací páska; Na cívce; Šířka 3 mm; Bez potisku; Samolepicí; Bílá | www.wago.com/210-832 |
|  | Obj. č.: 210-833 Popisovací páska; Na cívce; Šířka 6 mm; Bez potisku; Samolepicí; Bílá | www.wago.com/210-833 |

ferrule

| | | |
|--|---|--|
|  | Obj. č.: 216-101 Dutinka; Objímka na 0,5 mm ² / AWG 22; Bez plastového límce; Galvanicky pocínováno | www.wago.com/216-101 |
|  | Obj. č.: 216-102 Dutinka; Objímka na 0,75 mm ² / AWG 20; Bez plastového límce; Galvanicky pocínováno | www.wago.com/216-102 |
|  | Obj. č.: 216-103 Dutinka; Objímka na 1 mm ² / AWG 18; Bez plastového límce; Galvanicky pocínováno | www.wago.com/216-103 |
|  | Obj. č.: 216-104 Dutinka; Objímka na 1,5 mm ² / AWG 16; Bez plastového límce; Galvanicky pocínováno | www.wago.com/216-104 |
|  | Obj. č.: 216-108 Dutinka; Objímka na 6 mm ² / AWG 10; Bez plastového límce; Galvanicky pocínováno | www.wago.com/216-108 |
|  | Obj. č.: 216-109 Dutinka; Objímka na 10 mm ² / AWG 8; Bez plastového límce; Galvanicky pocínováno | www.wago.com/216-109 |
|  | Obj. č.: 216-110 Dutinka; Objímka na 16 mm ² / AWG 6; Bez plastového límce; Galvanicky pocínováno | www.wago.com/216-110 |
|  | Obj. č.: 216-121 Dutinka; Objímka na 0,5 mm ² / AWG 22; Bez plastového límce; Galvanicky pocínováno | www.wago.com/216-121 |
|  | Obj. č.: 216-122 Dutinka; Objímka na 0,75 mm ² / AWG 20; Bez plastového límce; Galvanicky pocínováno | www.wago.com/216-122 |
|  | Obj. č.: 216-123 Dutinka; Objímka na 1 mm ² / AWG 18; Bez plastového límce; Galvanicky pocínováno | www.wago.com/216-123 |
|  | Obj. č.: 216-124 Dutinka; Objímka na 1,5 mm ² / AWG 16; Bez plastového límce; Galvanicky pocínováno | www.wago.com/216-124 |
|  | Obj. č.: 216-131 Dutinka; Objímka na 0,25 mm ² / AWG 24; Bez plastového límce; Galvanicky pocínováno | www.wago.com/216-131 |

| | | |
|---|--|--|
|  | Obj. č.: 216-132 Dutinka; Objímka na 0,34 mm ² / AWG 24; Bez plastového límce; Galvanicky pocínováno | www.wago.com/216-132 |
|  | Obj. č.: 216-141 Ferrule; Sleeve for 0.5 mm ² / 20 AWG; uninsulated; electro-tin plated; electrolytic copper; gastight crimped; acc. to DIN 46228, Part 1/08.92 | www.wago.com/216-141 |
|  | Obj. č.: 216-142 Ferrule; Sleeve for 0.75 mm ² / 18 AWG; uninsulated; electro-tin plated; electrolytic copper; gastight crimped; acc. to DIN 46228, Part 1/08.92 | www.wago.com/216-142 |
|  | Obj. č.: 216-143 Dutinka; Objímka na 1 mm ² / AWG 18; Bez plastového límce; Galvanicky pocínováno; Elektrolytická měď; Plynotěsně osazena; Dle DIN 46228, část 1/08.92 | www.wago.com/216-143 |
|  | Obj. č.: 216-144 Dutinka; Objímka na 1,5 mm ² / AWG 16; Bez plastového límce; Galvanicky pocínováno; Elektrolytická měď; Plynotěsně osazena; Dle DIN 46228, část 1/08.92 | www.wago.com/216-144 |
|  | Obj. č.: 216-151 Dutinka; Objímka na 0,25 mm ² / AWG 24; Bez plastového límce; Galvanicky pocínováno | www.wago.com/216-151 |
|  | Obj. č.: 216-152 Dutinka; Objímka na 0,34 mm ² / AWG 24; Bez plastového límce; Galvanicky pocínováno | www.wago.com/216-152 |
|  | Obj. č.: 216-201 Ferrule; Sleeve for 0.5 mm ² / 20 AWG; insulated; electro-tin plated; white | www.wago.com/216-201 |
|  | Obj. č.: 216-202 Ferrule; Sleeve for 0.75 mm ² / 18 AWG; insulated; electro-tin plated; gray | www.wago.com/216-202 |
|  | Obj. č.: 216-203 Dutinka; Objímka na 1 mm ² / AWG 18; S plastovým límcem; Galvanicky pocínováno; Červená | www.wago.com/216-203 |
|  | Obj. č.: 216-204 Dutinka; Objímka na 1,5 mm ² / AWG 16; S plastovým límcem; Galvanicky pocínováno; Černá | www.wago.com/216-204 |
|  | Obj. č.: 216-205 Dutinka; Objímka na 2,08 mm ² / AWG 14; S plastovým límcem; Galvanicky pocínováno; Žlutá | www.wago.com/216-205 |
|  | Obj. č.: 216-206 Dutinka; Objímka na 2,5 mm ² / AWG 14; S plastovým límcem; Galvanicky pocínováno; Modrá | www.wago.com/216-206 |
|  | Obj. č.: 216-208 Dutinka; Objímka na 6 mm ² / AWG 10; S plastovým límcem; Galvanicky pocínováno; Elektrolytická měď; Plynotěsně osazena; Dle DIN 46228, část 4/09.90; Žlutá | www.wago.com/216-208 |
|  | Obj. č.: 216-209 Dutinka; Objímka na 10 mm ² / AWG 8; S plastovým límcem; Galvanicky pocínováno; Červená | www.wago.com/216-209 |
|  | Obj. č.: 216-210 Dutinka; Objímka na 16 mm ² / AWG 6; S plastovým límcem; Galvanicky pocínováno; Elektrolytická měď; Plynotěsně osazena; Dle DIN 46228, část 4/09.90; Modrá | www.wago.com/216-210 |
|  | Obj. č.: 216-221 Ferrule; Sleeve for 0.5 mm ² / 20 AWG; insulated; electro-tin plated; white | www.wago.com/216-221 |
|  | Obj. č.: 216-222 Ferrule; Sleeve for 0.75 mm ² / 18 AWG; insulated; electro-tin plated; gray | www.wago.com/216-222 |
|  | Obj. č.: 216-223 Dutinka; Objímka na 1 mm ² / AWG 18; S plastovým límcem; Galvanicky pocínováno; Červená | www.wago.com/216-223 |

| | | |
|--|--|--|
|  | Obj. č.: 216-224 Dutinka; Objímka na 1,5 mm ² / AWG 16; S plastovým límcem; Galvanicky pocínováno; Černá | www.wago.com/216-224 |
|  | Obj. č.: 216-241 Ferrule; Sleeve for 0.5 mm ² / 20 AWG; insulated; electro-tin plated; electrolytic copper; gastight crimped; acc. to DIN 46228, Part 4/09.90; white | www.wago.com/216-241 |
|  | Obj. č.: 216-242 Ferrule; Sleeve for 0.75 mm ² / 18 AWG; insulated; electro-tin plated; electrolytic copper; gastight crimped; acc. to DIN 46228, Part 4/09.90; gray | www.wago.com/216-242 |
|  | Obj. č.: 216-243 Dutinka; Objímka na 1 mm ² / AWG 18; S plastovým límcem; Galvanicky pocínováno; Elektrolytická měď; Plynotěsně osazena; Dle DIN 46228, část 4/09.90; Červená | www.wago.com/216-243 |
|  | Obj. č.: 216-244 Dutinka; Objímka na 1,5 mm ² / AWG 16; S plastovým límcem; Galvanicky pocínováno; Elektrolytická měď; Plynotěsně osazena; Dle DIN 46228, část 4/09.90; Černá | www.wago.com/216-244 |
|  | Obj. č.: 216-246 Dutinka; Objímka na 2,5 mm ² / AWG 14; S plastovým límcem; Galvanicky pocínováno; Elektrolytická měď; Plynotěsně osazena; Dle DIN 46228, část 4/09.90; Modrá | www.wago.com/216-246 |
|  | Obj. č.: 216-262 Ferrule; Sleeve for 0.75 mm ² / 18 AWG; insulated; electro-tin plated; electrolytic copper; gastight crimped; acc. to DIN 46228, Part 4/09.90; gray | www.wago.com/216-262 |
|  | Obj. č.: 216-263 Dutinka; Objímka na 1 mm ² / AWG 18; S plastovým límcem; Galvanicky pocínováno; Elektrolytická měď; Plynotěsně osazena; Dle DIN 46228, část 4/09.90; Červená | www.wago.com/216-263 |
|  | Obj. č.: 216-264 Dutinka; Objímka na 1,5 mm ² / AWG 16; S plastovým límcem; Galvanicky pocínováno; Elektrolytická měď; Plynotěsně osazena; Dle DIN 46228, část 4/09.90; Černá | www.wago.com/216-264 |
|  | Obj. č.: 216-266 Dutinka; Objímka na 2,5 mm ² / AWG 14; S plastovým límcem; Galvanicky pocínováno; Elektrolytická měď; Plynotěsně osazena; Dle DIN 46228, část 4/09.90; Modrá | www.wago.com/216-266 |
|  | Obj. č.: 216-267 Dutinka; Objímka na 4 mm ² / AWG 12; S plastovým límcem; Galvanicky pocínováno; Elektrolytická měď; Plynotěsně osazena; Dle DIN 46228, část 4/09.90; Šedá | www.wago.com/216-267 |
|  | Obj. č.: 216-284 Dutinka; Objímka na 1,5 mm ² / AWG 16; S plastovým límcem; Galvanicky pocínováno; Elektrolytická měď; Plynotěsně osazena; Dle DIN 46228, část 4/09.90; Černá | www.wago.com/216-284 |
|  | Obj. č.: 216-286 Dutinka; Objímka na 2,5 mm ² / AWG 14; S plastovým límcem; Galvanicky pocínováno; Elektrolytická měď; Plynotěsně osazena; Dle DIN 46228, část 4/09.90; Modrá | www.wago.com/216-286 |
|  | Obj. č.: 216-287 Dutinka; Objímka na 4 mm ² / AWG 12; S plastovým límcem; Galvanicky pocínováno; Elektrolytická měď; Plynotěsně osazena; Dle DIN 46228, část 4/09.90; Šedá | www.wago.com/216-287 |
|  | Obj. č.: 216-288 Dutinka; Objímka na 6 mm ² / AWG 10; S plastovým límcem; Galvanicky pocínováno; Elektrolytická měď; Plynotěsně osazena; Dle DIN 46228, část 4/09.90; Žlutá | www.wago.com/216-288 |
|  | Obj. č.: 216-289 Dutinka; Objímka na 10 mm ² / AWG 8; S plastovým límcem; Galvanicky pocínováno; Elektrolytická měď; Plynotěsně osazena; Dle DIN 46228, část 4/09.90; Červená | www.wago.com/216-289 |
| | Obj. č.: 216-301 Dutinka; Objímka na 0,25 mm ² / AWG 24; S plastovým límcem; Galvanicky pocínováno; Žlutá | www.wago.com/216-301 |
| | Obj. č.: 216-302 Ferrule; Sleeve for 0.34 mm ² / 22 AWG; insulated; electro-tin plated; green | www.wago.com/216-302 |

**Obj. č.: 216-321**Dutinka; Objímka na 0,25 mm² / AWG 24; S plastovým límcem; Galvanicky pocínováno; Žlutáwww.wago.com/216-321**Obj. č.: 216-322**Ferrule; Sleeve for 0.34 mm² / 22 AWG; insulated; electro-tin plated; greenwww.wago.com/216-322**Jumper****Obj. č.: 262-402**

Vkládací můstek; Izolováno; 2x; Zmenšuje pripojiteľný prierez na 2,5 mm; Šedá

www.wago.com/262-402**assembling****Obj. č.: 209-137**

Montážní adaptér; Lze použít jako koncovou svěrku; Šířka 6,5 mm; Šedá

www.wago.com/209-137**check****Obj. č.: 210-136**

Zkušební hrot; Ø 2 mm; S 500mm vedením; Červená

www.wago.com/210-136**Obj. č.: 210-137**

Zkušební hrot; Ø 2,3 mm; S 500mm vedením; Žlutá

www.wago.com/210-137**Obj. č.: 249-137**

Modul pro zkušební zástrčku; Bez zajišťovacích západek; Možnost řadového připojení; Pro 2 vodičové svorky; Šedá

www.wago.com/249-137**tools****Obj. č.: 209-132**

Ovládací nástroj; K připojení vkládacího můstku; 2x; Z izolačního materiálu

www.wago.com/209-132**Obj. č.: 210-657**

Ovládací nástroj; Břit: 3,5 × 0,5 mm; S částečně izolovanou rukojetí; Krátké

www.wago.com/210-657**Obj. č.: 210-658**

Ovládací nástroj; Břit: 3,5 × 0,5 mm; S částečně izolovanou rukojetí; Úhlové provedení; Krátké

www.wago.com/210-658**Obj. č.: 210-720**

Ovládací nástroj; Břit: 3,5 × 0,5 mm; S částečně izolovanou rukojetí

www.wago.com/210-720**End plate****Obj. č.: 262-371**

Koncová bočnice; Se západkou; Šedá

www.wago.com/262-371**Ke stažení****Documentation****Additional Information**

Technical explanations

03-Apr-2019

pdf
2,1 MB

Stáhnout

CAD/CAE-Data

CAD data



2D/3D Models 262-321

URL

Stáhnout

CAE data

EPLAN Data Portal 262-321

Stáhnout

WSCAD Universe 262-321

Stáhnout

Handling Instructions

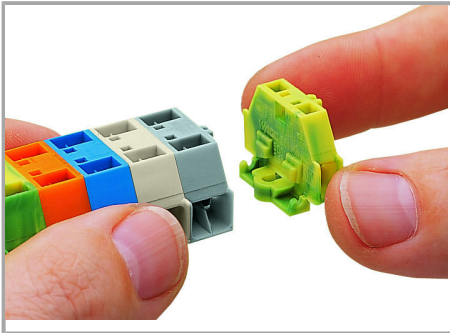

Assembling modular terminal blocks into terminal strips.

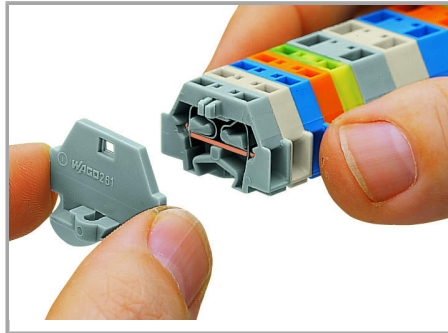

Mounting an end plate.

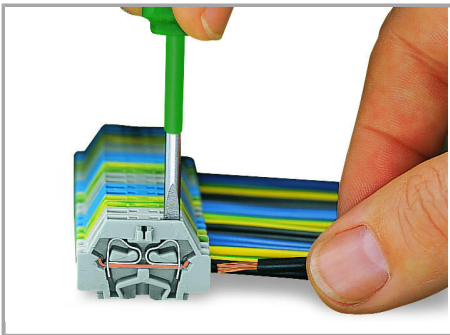

CAGE CLAMP® connection

Inserting a conductor.

With ferruled conductors, it is necessary to use a terminal block one size larger than the conductor's nominal cross-section.

Změny vyhrazeny.

WAGO Elektro spol. sr. o.
Rozvodova 1116/36
143 00 Praha 12 - Modřany
Tel.: +420 261 090 143
Email: info.cz@wago.com, wago-cz@wago.com

Máte otázky ohledně našich produktů?
Kdykoli nám zavolejte na číslo +420 261 090 143.

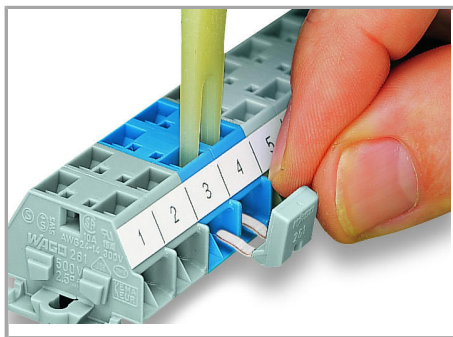

Commoning with comb-style jumper bar.

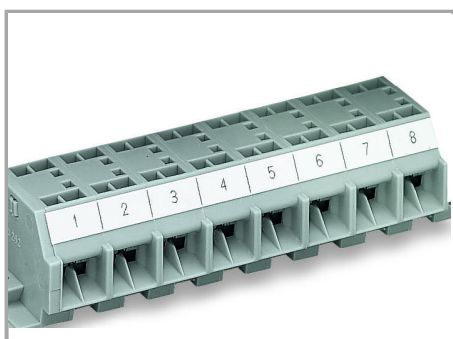

Marking with self-adhesive marking strips.



Marking by direct printing (upon request).

Změny vyhrazeny.

WAGO Elektro spol. sr. o.
Rozvodova 1116/36
143 00 Praha 12 - Modřany
Tel.: +420 261 090 143
Email: info.cz@wago.com, wago-cz@wago.com

Máte otázky ohledně našich produktů?
Kdykoli nám zavolejte na číslo +420 261 090 143.